

**SAMSUNG**

SM-T360

# Instrukcja obsługi

# Instrukcja obsługi — informacje

W urządzeniu zastosowano wyjątkową technologię, opracowaną przez firmę Samsung, i restrykcyjne standardy, zapewniające wysokiej jakości komunikację mobilną i rozrywkę. Niniejsza instrukcja obsługi ma na celu szczegółowe zaprezentowanie użytkownikowi funkcji urządzenia.

- Aby bezpiecznie i prawidłowo korzystać z tego urządzenia, należy uważnie przeczytać tę instrukcję.
- Przedstawione opisy bazują na ustawieniach domyślnych urządzenia.
- Ilustracje i zrzuty ekranu użyte w niniejszej instrukcji mogą się różnić od rzeczywistego produktu.
- Zawartość może się różnić od finalnego produktu lub od oprogramowania dostarczanego przez operatorów sieci lub operatorów, a także może ulec zmianie bez uprzedzenia. Najnowszą wersję instrukcji można znaleźć w witrynie firmy Samsung pod adresem [www.samsung.pl](http://www.samsung.pl).
- Zawartość (zawartość wysokiej jakości) wymagająca znacznego wykorzystania procesora i pamięci RAM wpływa na całkowitą wydajność urządzenia. Aplikacje powiązane z tą zawartością mogą nie działać poprawnie w zależności od parametrów technicznych urządzenia i środowiska, w jakim uruchomiono aplikacje.
- Dostępne funkcje i usługi dodatkowe mogą się różnić w zależności od urządzenia, oprogramowania i operatora sieci.
- Aplikacje i ich funkcje mogą się różnić w zależności od kraju, regionu lub parametrów technicznych sprzętu. Firma Samsung nie ponosi odpowiedzialności za problemy z wydajnością spowodowane przez oprogramowanie firm innych niż Samsung.
- Firma Samsung nie ponosi odpowiedzialności za problemy z wydajnością lub zgodnością, wynikające z edycji ustawień rejestru lub modyfikacji oprogramowania systemu operacyjnego. Próba dostosowania systemu operacyjnego może spowodować nieprawidłowe działanie urządzenia lub aplikacji.
- Oprogramowanie, źródła dźwięków, tapety, obrazy i inne pliki multimedialne są dostarczane z urządzeniem na podstawie umowy licencyjnej o ograniczonym użytkowaniu. Wyodrębnianie tych materiałów i wykorzystywanie ich do celów komercyjnych lub innych stanowi naruszenie praw autorskich. Użytkownicy ponoszą całkowitą odpowiedzialność za niezgodne z prawem korzystanie z multimediiów.
- Domyślne aplikacje, które są dostarczane razem z urządzeniem, podlegają procesowi aktualizacji i mogą przestać być obsługiwane bez wcześniejszego powiadomienia. W przypadku pytań dotyczących aplikacji dostarczanych razem z urządzeniem prosimy o kontakt z centrum serwisowym firmy Samsung. W celu uzyskania informacji na temat aplikacji instalowanych przez użytkownika należy się skontaktować z właściwymi dostawcami usług.

- Modyfikowanie systemu operacyjnego urządzenia lub instalowanie oprogramowania z nieoficjalnych źródeł może być przyczyną uszkodzenia urządzenia i uszkodzenia lub utraty danych. Te czynności są naruszeniem umowy licencyjnej firmy Samsung i powodują unieważnienie gwarancji.

## Utrzymanie wodo- i pyłoszczelności

Urządzenie może zostać uszkodzone w wypadku kontaktu z wodą lub kurzem. Należy przestrzegać tych wskazówek, aby uniknąć uszkodzenia urządzenia i zapewnić jego odporność na wodę i kurz.

- Nie należy zanurzać urządzenia w wodzie poniżej głębokości 1 m i utrzymywać go w zanurzeniu przez ponad 30 minut.
- Należy upewnić się, że tylna pokrywa i pokrywa złącza wielofunkcyjnego zostały szczelnie zamknięte. W przeciwnym razie mogą one przepuszczać wodę i pył.
- Nie należy trzymać urządzenia pod wodą przez dłuższy czas.
- Nie należy narażać urządzenia na kontakt z **wodą poruszającą się z dużą siłą**, na przykład wodą płynącą z kranu, falami morskimi czy wodospadami.
- Nie należy otwierać pokryw urządzenia, gdy urządzenie znajduje się w wodzie lub bardzo wilgotnych miejscach, na przykład na basenie lub w łazience.
- Nie należy otwierać tylnej pokrywy mokrymi rękami lub gdy urządzenie jest mokre.
- **Gumowe uszczelki zamontowane na tylnej pokrywie** to ważne komponenty urządzenia. Podczas otwierania i zamykania tylnej pokrywy należy uważać, aby uniknąć uszkodzenia gumowej uszczelki. Aby zapobiec uszkodzeniu urządzenia, należy się również upewnić, że gumowych uszczelkach nie pokrywają żadne nieczystości, takie jak piasek lub kurz.
- Nie odłączać ani nie wymontowywać z urządzenia pokrywy złącza wielofunkcyjnego.

- W wypadku kontaktu urządzenia ze słodką wodą należy dokładnie wytrzeć je czystą miękką szmatką. W wypadku kontaktu urządzenia z cieczą inną niż słodka woda należy bezzwłocznie spłukać je słodką wodą, po czym dokładnie wytrzeć czystą miękką szmatką. Jeżeli pomimo tych zaleceń urządzenie nie zostanie odpowiednio spłukane słodką wodą i wytarte, może to wpłynąć na jego działanie lub wygląd.
- Tylna pokrywa i pokrywa złącza wielofunkcyjnego mogą się poluzować, **jeśli urządzenie zostanie upuszczone lub coś w nie uderzy**. Należy upewnić się, że wszystkie osłony dobrze przylegają i są szczelnie zamknięte.
- **Jeśli urządzenie było zanurzone w wodzie lub mikrofon albo głośnik są mokre**, podczas rozmowy dźwięk może być niewyraźny. Należy upewnić się, że mikrofon i mikrofon są czyste i suche, wycierając je suchą szmatką.
- Wodoodporna konstrukcja urządzenia powoduje, że w niektórych warunkach wibruje ono nieznacznie. Wibracje w takich sytuacjach, jak na przykład w przypadku ustawienia wysokiego poziomu głośności, są normalne i nie wpływają na wydajność urządzenia.
- Ekran dotykowy i inne funkcje mogą nie działać prawidłowo, **jeśli urządzenie jest używane w wodzie lub innych cieczach**.
- Na podstawie prób przeprowadzonych w kontrolowanym środowisku potwierdzono certyfikatem, że to urządzenie jest wodoszczelne i pyłoszczelne w określonych warunkach (spełnia wymogi klasyfikacji IP67 zgodnie z międzynarodową normą IEC 60529 – Stopnie ochrony zapewniane przez obudowy [Kod IP]; warunki próby: 15–35°C, 86–106 kPa, 1 metr, 30 minut). Urządzenie z tej kategorii nie są jednak nigdy całkowicie odporne na uszkodzenia spowodowane przez wodę.

## Ikony pomocnicze



**Ostrzeżenie** – Sytuacje, które mogą spowodować zranienie użytkownika lub innych osób



**Przestroga** – Sytuacje, które mogą spowodować uszkodzenie urządzenia lub innego sprzętu



**Uwaga** – Wskazówki, uwagi i dodatkowe informacje

## Prawa autorskie

Copyright © 2016 Samsung Electronics

Niniejsza instrukcja jest chroniona na mocy międzynarodowych przepisów o własności intelektualnej.

Żadna część niniejszej instrukcji nie może być reprodukowana, dystrybuowana, tłumaczona ani przesyłana w jakiegokolwiek formie ani za pomocą jakiegokolwiek środków elektronicznych lub mechanicznych, w tym kopiowana, nagrywana lub przechowywana w jakimkolwiek systemie archiwizacyjnym bez uprzedniej pisemnej zgody firmy Samsung Electronics.

## Znaki towarowe

- SAMSUNG i logo SAMSUNG są zarejestrowanymi znakami towarowymi firmy Samsung Electronics.
- Bluetooth® jest zarejestrowanym znakiem towarowym firmy Bluetooth SIG, Inc. na całym świecie.
- Wi-Fi®, Wi-Fi Protected Setup™, Wi-Fi Direct™, Wi-Fi CERTIFIED™ i logo Wi-Fi są zarejestrowanymi znakami towarowymi firmy Wi-Fi Alliance.
- Wszelkie inne znaki towarowe i prawa autorskie należą do ich właścicieli.

# Spis treści

## Wprowadzenie

- 8 Wygląd urządzenia
- 9 Przyciski
- 10 Zawartość opakowania
- 11 Instalowanie baterii
- 13 Ładowanie baterii
- 16 Wkładanie karty pamięci
- 18 Włączanie i wyłączanie urządzenia
- 19 Trzymanie urządzenia
- 19 Blokowanie i odblokowywanie urządzenia
- 19 Regulacja głośności
- 19 Przełączanie do trybu cichego

## Podstawowe informacje

- 20 Ikony wskaźników
- 20 Korzystanie z ekranu dotykowego
- 24 Ruchy do kontrolowania urządzenia
- 26 Korzystanie z funkcji Wiele okien
- 30 Powiadomienia
- 31 Ekran startowy
- 33 Ekran aplikacji
- 34 Korzystanie z aplikacji
- 35 Pomoc

- 35 Wprowadzanie tekstu
- 37 Podłączanie do sieci Wi-Fi
- 38 Konfiguracja konta
- 39 Przesyłanie plików
- 40 Zabezpieczanie urządzenia
- 41 Aktualizowanie urządzenia

## Komunikacja

- 43 Kontakty
- 47 E-mail
- 49 Gmail
- 51 Hangouts
- 51 Google+
- 52 Zdjęcia

## WWW i sieć

- 53 Internet
- 54 Chrome
- 55 Bluetooth
- 56 Screen Mirroring

## Multimedia

- 57 Muzyka
- 59 Aparat
- 64 Galeria
- 67 Wideo
- 68 YouTube

## Sklepy z aplikacjami i multimediami

- 69 Sklep Play
- 70 Galaxy Apps
- 70 Książki Play
- 71 Filmy Play
- 71 Muzyka Play
- 71 Gry Play
- 71 Kiosk Play

## Narzędzia

- 72 Notatka
- 73 S Terminarz
- 75 Dropbox
- 76 Chmura
- 77 Dysk
- 77 Hancm Office Viewer
- 80 Zegar
- 82 Kalkulator
- 82 Google
- 83 Wyszukiwanie głosowe
- 83 Moje pliki
- 85 Smart Tutor

## Podróże i miejsca w pobliżu

- 86 Mapy

## Ustawienia

- 87 Ustawienia — informacje
- 87 POŁĄCZENIA
- 91 URZĄDZENIE
- 95 OGÓLNE
- 101 APLIKACJE
- 101 Ustawienia Google

## Rozwiązywanie problemów

# Wprowadzenie

## Wygląd urządzenia

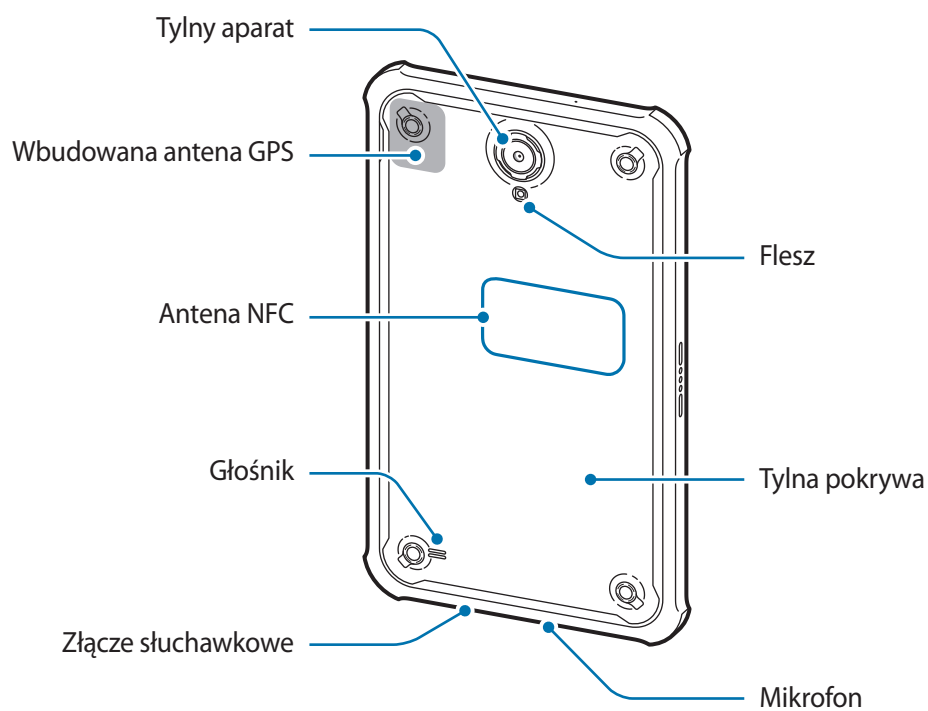
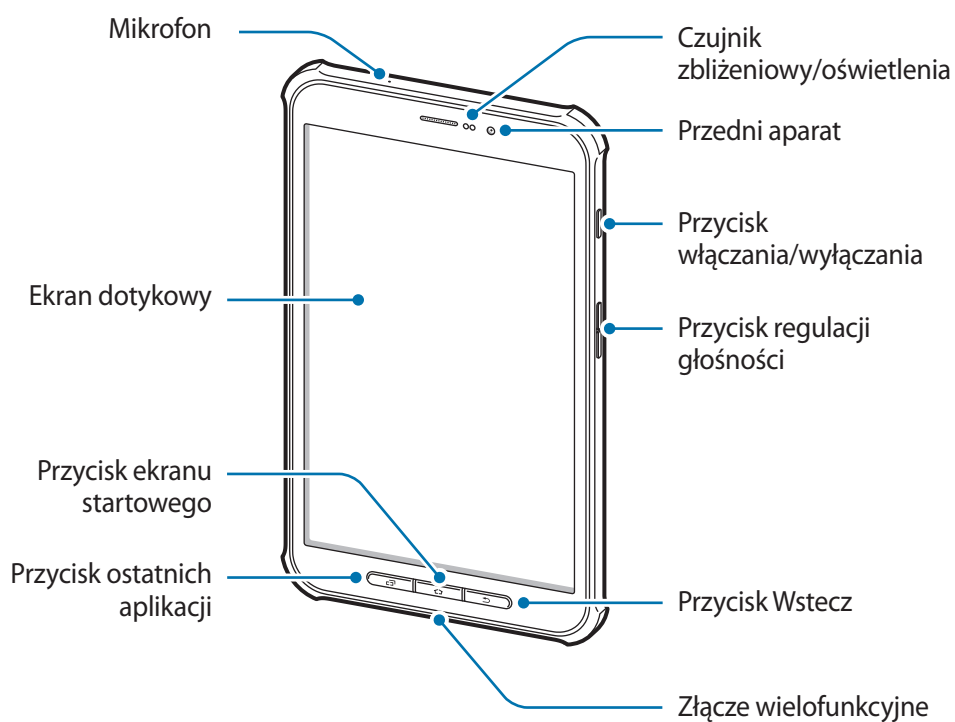





Mikrofon w górnej części urządzenia jest aktywny tylko podczas nagrywania notatek głosowych oraz nagrywania filmów.

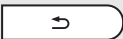

- Nie zasłaniać dłonią ani innymi przedmiotami miejsca, w którym znajduje się antena. Może to spowodować problemy z łącznością lub rozładowanie baterii.
- Wskazane jest naklejenie na ekranie folii ochronnej atestowanej przez firmę Samsung. Stosowanie folii ochronnych bez atestu może spowodować wadliwe działanie czujników.

## Przyciski

Przycisk	Funkcja
 <b>Włączania / wyłączania</b>	<ul style="list-style-type: none"> <li>• Naciśnij i przytrzymaj, aby włączyć lub wyłączyć urządzenie.</li> <li>• Naciśnij, aby zablokować lub odblokować urządzenie. Urządzenie przełącza się w tryb blokady po wyłączeniu ekranu dotykowego.</li> </ul>
 <b>Ostatnio używane aplikacje</b>	<ul style="list-style-type: none"> <li>• Naciśnij, aby otworzyć listę ostatnich aplikacji.</li> </ul>
 <b>Ekran startowy</b>	<ul style="list-style-type: none"> <li>• Naciśnij, aby powrócić do ekranu startowego.</li> <li>• Naciśnij i przytrzymaj, aby uruchomić wyszukiwarkę Google.</li> </ul>
 <b>Wstecz</b>	<ul style="list-style-type: none"> <li>• Naciśnij, aby powrócić do poprzedniego ekranu.</li> <li>• Naciśnij i przytrzymaj, aby włączyć lub wyłączyć funkcję Wiele okien.</li> </ul>
 <b>Głośność</b>	<ul style="list-style-type: none"> <li>• Naciśnij, aby dostosować głośność urządzenia.</li> </ul>

## Zawartość opakowania

Należy sprawdzić, czy pudełko z produktem zawiera następujące elementy:

- Urządzenie
- Bateria (litowo-jonową / 4450 mAh)
- Instrukcja obsługi



- Elementy dostarczane wraz z urządzeniem i wszelkie dostępne akcesoria mogą się różnić w zależności od kraju lub operatora sieci.
- Dostarczone akcesoria są przeznaczone tylko dla tego urządzenia i mogą być niezgodne z innymi urządzeniami.
- Wygląd urządzenia i jego specyfikacje mogą ulec zmianie bez uprzedniego powiadomienia.
- Dodatkowe akcesoria można nabyć u lokalnego dystrybutora firmy Samsung. Przed zakupieniem należy upewnić się, że są zgodne z urządzeniem.
- Niektóre akcesoria mogą nie być zgodne z urządzeniem.
- Klasa wodo- i pyłoszczelności pewnych akcesoriów, jak np. stacje dokujące, może być inna niż urządzenia.
- Należy używać tylko akcesoriów zatwierdzonych przez firmę Samsung. Korzystanie z niezatwierdzonych akcesoriów może spowodować problemy z wydajnością oraz usterki nieobjęte gwarancją.
- Dostępność akcesoriów może ulec zmianie i zależy wyłącznie od ich producentów. Więcej informacji na temat dostępnych akcesoriów można znaleźć w witrynie internetowej firmy Samsung.

## Instalowanie baterii

1 Zdejmij tylną pokrywę.

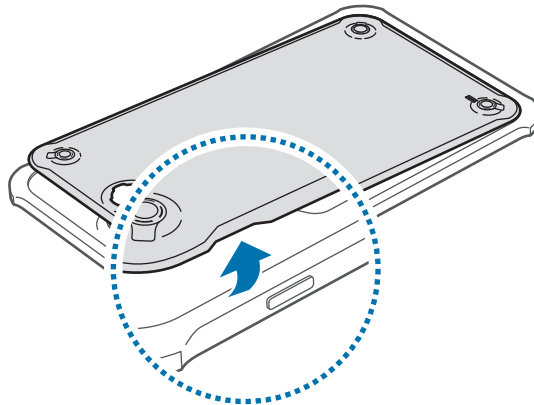

Należy uważać, aby podczas zdejmowania tylnej pokrywy nie uszkodzić paznokci.



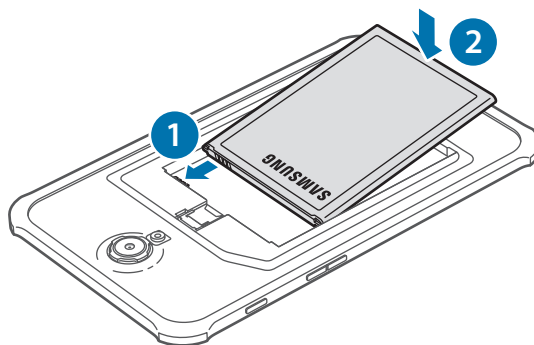

Nie należy nadmiernie wyginać ani skręcać tylnej pokrywy. Może to spowodować uszkodzenie pokrywy.

2 Włóż baterię.

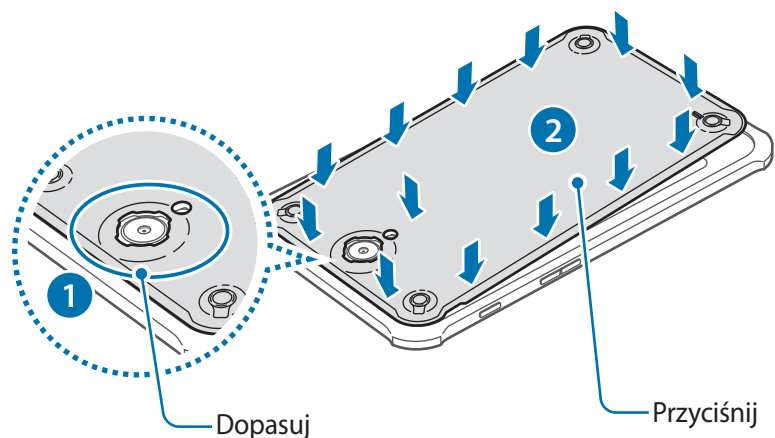

### 3 Załóż tylną pokrywę.



 Należy się upewnić, że tylna pokrywa jest szczelnie zamknięta. Zapobiegnie to przedostaniu się wody i pyłu do urządzenia. Otwarta lub poluzowana tylna pokrywa może doprowadzić do przedostania się wody i brudu do urządzenia i je uszkodzić.

 Należy korzystać wyłącznie z tylnych pokryw i akcesoriów zatwierdzonych przez firmę Samsung.

## Wymywanie baterii

1 Zdejmij tylną pokrywę.

2 Wymnij baterię.

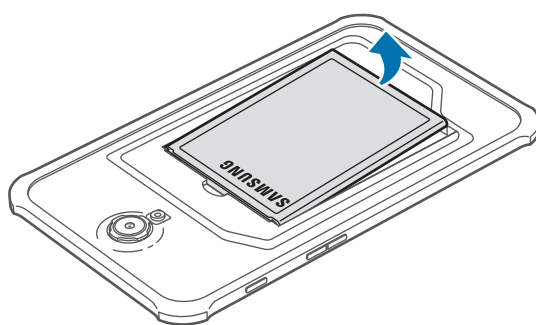

## Instalowanie ochronnego etui

Aby założyć obudowę, włóż do niej górną stronę urządzenia, a następnie mocno naciśnij przeciwną stronę obudowy.

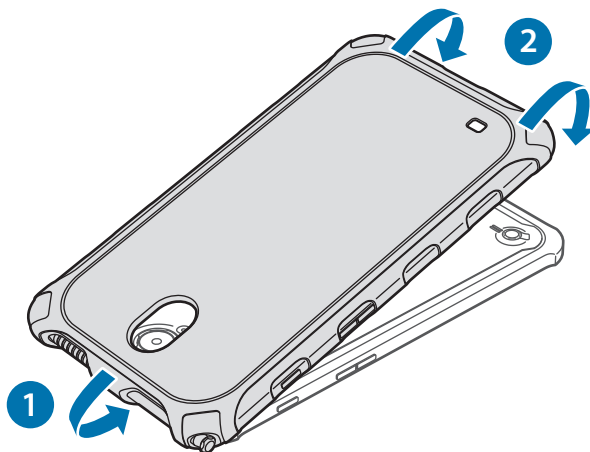

Aby zdjąć ochronne etui z urządzenia, przekręcić górną krawędź aż urządzenie nie wysunie się z obudowy. Następnie wyjąć urządzenie z obudowy.

## Ładowanie baterii

Przed pierwszym użyciem urządzenia należy naładować baterię za pomocą ładowarki.



Należy używać wyłącznie ładowarek, baterii i kabli zatwierdzonych przez firmę Samsung. Używanie niezatwierdzonych ładowarek lub kabli może spowodować eksplozję baterii bądź uszkodzenie urządzenia.



- Gdy stan naładowania baterii jest niski, ikona baterii jest wyświetlana jako pusta.
- Po całkowitym rozładowaniu baterii urządzenia nie można włączyć nawet po podłączeniu go do ładowarki. Przed ponownym włączeniem urządzenia należy ładować wyczerpaną baterię przez kilka minut.
- Bateria może ulec szybkiemu rozładowaniu, jeśli jednocześnie używa się kilku aplikacji, aplikacji sieciowych lub aplikacji, które wymagają połączenia z innym urządzeniem. Aby uniknąć zerwania połączenia z siecią lub zaniku zasilania podczas transmisji danych, należy używać tych aplikacji po naładowaniu baterii urządzenia do pełna.

## Ładowanie przy użyciu ładowarki

Należy podłączyć kabel USB do zasilacza USB, a następnie podłączyć koniec kabla USB do złącza wielofunkcyjnego.

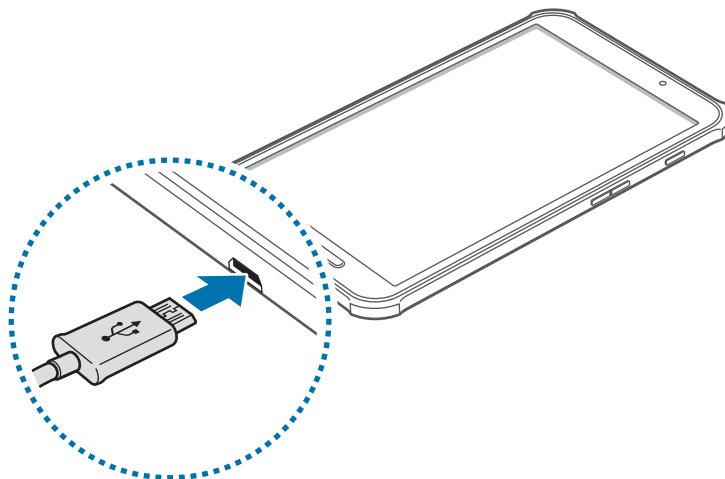

Nieprawidłowe podłączenie ładowarki może spowodować poważne uszkodzenie urządzenia. Żadne uszkodzenia wynikające z nieprawidłowej obsługi nie są objęte gwarancją.



- Z urządzenia można korzystać podczas ładowania, jednak powoduje to wydłużenie czasu ładowania baterii do pełna.
- Jeśli urządzenie jest zasilane z niestabilnego źródła zasilania, podczas ładowania baterii ekran dotykowy może nie działać. W takim przypadku należy odłączyć ładowarkę od urządzenia.
- Podczas ładowania urządzenie może się nagrzewać. Jest to normalne zjawisko, które nie powinno wpływać na trwałość ani wydajność urządzenia. Jeśli bateria nagrzeje się bardziej niż zwykle, ładowarka może przerwać ładowanie.
- Jeżeli ładowanie urządzenia nie przebiega prawidłowo, należy je zanieść wraz z ładowarką do centrum serwisowego firmy Samsung.

Po naładowaniu baterii do pełna odłącz urządzenie od ładowarki. Najpierw odłącz ładowarkę od urządzenia, a następnie odłącz ładowarkę od gniazdka elektrycznego.



Nie należy wyjmować baterii przed odłączeniem ładowarki. Może to spowodować uszkodzenie urządzenia.



Aby oszczędzać energię, ładowarka powinna być odłączona od zasilania, kiedy nie jest używana. Ładowarka nie ma wyłącznika zasilania, dlatego też należy ją odłączać od gniazdka elektrycznego, gdy nie jest używana. Uniemożliwi to marnowanie energii. Podczas ładowania ładowarka powinna znajdować się w pobliżu gniazdka elektrycznego i być łatwo dostępna.

## Sprawdzanie stanu naładowania baterii

Gdy urządzenie jest wyłączone podczas ładowania baterii, poniższe ikony wskazują bieżący stan naładowania baterii:



Ładowanie

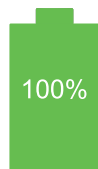

Całkowicie naładowana

## Ograniczanie zużycia energii baterii

Urządzenie zapewnia opcje ułatwiające oszczędzanie energii baterii. Zmieniając te opcje i wyłączając funkcje działające w tle, można wydłużyć czas używania urządzenia między kolejnymi ładowaniami:

- Gdy nie używasz urządzenia, przełącz je w tryb uśpienia, naciskając przycisk włączania/wyłączania.
- Zamknij niepotrzebne aplikacje w menedżerze zadań.
- Wyłącz funkcję Bluetooth.
- Wyłącz funkcję Wi-Fi.
- Wyłącz automatyczne synchronizowanie aplikacji.
- Skróć czas podświetlenia.
- Zmniejsz jasność ekranu.

## Wkładanie karty pamięci

Urządzenie obsługuje karty pamięci o maksymalnej pojemności 64 GB. W zależności od producenta karty i jej typu niektóre karty mogą być niezgodne z urządzeniem.



- Niektóre karty pamięci mogą nie być w pełni zgodne z urządzeniem. Użycie niezgodnej karty pamięci może być przyczyną uszkodzenia urządzenia i samej karty, a także utraty zapisanych na karcie danych.
- Należy zachować ostrożność i wkładać kartę skierowaną właściwą stroną do góry.



- Urządzenie obsługuje karty pamięci z systemem plików FAT i exFAT. Jeżeli zostanie włożona karta pamięci sformatowana w innym systemie plików, na urządzeniu zostanie wyświetlony monit o jej ponowne formatowanie.
- Częste zapisywanie i usuwanie danych powoduje skrócenie trwałości kart pamięci.
- Po włożeniu karty pamięci do urządzenia katalog plików na karcie będzie widoczny w folderze **Karta pamięci**.

- 1 Zdejmij tylną pokrywę i wyjmij baterię.
- 2 Włóż kartę pamięci połączanymi stykami do dołu.

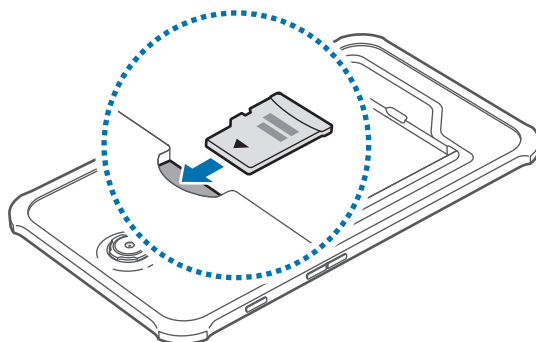

- 3 Włóż baterię i załóż tylną pokrywę.

## Wymywanie karty pamięci

W celu bezpiecznego wyjęcia karty pamięci należy ją najpierw odinstalować. Na ekranie startowym dotknij  → **Ustawienia** → **OGÓLNE** → **Pamięć** → **Odinstaluj kartę pamięci**.

- 1 Zdejmij tylną pokrywę i wyjmij baterię.
- 2 Wyciągnij kartę pamięci.
- 3 Włóż baterię i załóż tylną pokrywę.



Nie należy wyjmować karty pamięci z urządzenia, gdy urządzenie odczytuje lub przesyła dane. Może to spowodować utratę bądź uszkodzenie danych lub uszkodzenie karty bądź urządzenia. Firma Samsung nie ponosi odpowiedzialności za straty wynikające z nieprawidłowego użycia uszkodzonych kart pamięci, w tym za utratę danych.

## Formatowanie karty pamięci

Karta pamięci sformatowana w innym komputerze może być niezgodna z używanym urządzeniem. Kartę pamięci należy formatować w urządzeniu.

Na ekranie startowym dotknij  → **Ustawienia** → **OGÓLNE** → **Pamięć** → **Formatuj kartę pamięci** → **FORMATUJ KARTĘ PAMIĘCI** → **USUŃ WSZYSTKO**.



Przed przystąpieniem do formatowania karty pamięci należy wykonać kopię zapasową wszystkich ważnych danych zapisanych na urządzeniu. Gwarancja producenta nie uwzględnia utraty danych w wyniku działań użytkownika.

## Włączanie i wyłączanie urządzenia

Po pierwszym włączeniu urządzenia skonfiguruj je, wykonując polecenia wyświetlane na ekranie.

Naciśnij i przytrzymaj kilka sekund przycisk włączania/wyłączania, aby wyłączyć urządzenie.

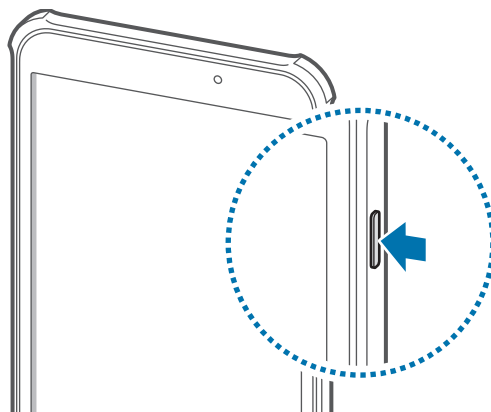

- W miejscach, w których używanie urządzeń bezprzewodowych podlega określonym ograniczeniom, np. w samolotach i szpitalach, należy przestrzegać wszystkich widocznych ostrzeżeń i wskazówek udzielanych przez upoważniony personel.
- Naciśnij i przytrzymaj przycisk włączania/wyłączania i dotknij **Tryb Offline**, aby wyłączyć funkcje bezprzewodowe.

Aby wyłączyć urządzenie, naciśnij i przytrzymaj przycisk włączania/wyłączania, a następnie dotknij **Wyłączanie zasilania**.

## Trzymanie urządzenia

Nie zasłaniać dłonią ani innymi przedmiotami miejsca, w którym znajduje się antena. Może to spowodować problemy z łącznością lub rozładowanie baterii.

## Blokowanie i odblokowywanie urządzenia

Gdy urządzenie nie jest używane, należy go zablokować, aby zapobiec przypadkowemu uruchomieniu funkcji. Naciśnięcie przycisku włączania/wyłączania powoduje wyłączenie ekranu i przełączenie urządzenia w tryb blokady. Urządzenie blokuje się automatycznie, jeśli nie jest używane przez określony czas.

Aby odblokować urządzenie, przy wyłączonym ekranie naciśnij przycisk włączania/wyłączania lub przycisk ekranu startowego, dotknij ekranu w dowolnym miejscu, a następnie przesunij palcem w dowolnym kierunku.

## Regulacja głośności

Naciśnij przycisk regulacji głośności w górę lub w dół, aby dostosować głośność dzwonków lub głośność podczas odtwarzania muzyki lub filmu.

## Przełączanie do trybu cichego









Użyj jednej z następujących metod:

- Naciśnij i przytrzymaj przycisk regulacji głośności w dół aż do wyświetlenia opcji Tryb cichy.
- Otwórz panel powiadomień w górnej części ekranu i dotknij **Dźwięk**.

# Podstawowe informacje

## Ikony wskaźników

Ikony w górnej części ekranu informują o stanie urządzenia. W poniższej tabeli przedstawiono najczęściej spotykane ikony.

Ikona	Znaczenie
	Połączenie z siecią Wi-Fi
	Aktywna funkcja Bluetooth
	Włączona funkcja GPS
	Alarm włączony
	Włączony tryb cichy
	Włączony tryb offline
	Wystąpił błąd lub należy zachować ostrożność
	Poziom naładowania baterii

## Korzystanie z ekranu dotykowego

Do obsługi ekranu dotykowego należy używać tylko palców.



- Nie należy dopuszczać do zetknięcia się ekranu dotykowego z innymi urządzeniami elektrycznymi. Wyładowania elektrostatyczne mogą spowodować nieprawidłowe działanie ekranu dotykowego.
- Aby uniknąć uszkodzenia ekranu dotykowego, nie należy go dotykać ostrymi przedmiotami ani zbyt mocno naciskać palcami.



- Urządzenie może nie rozpoznawać dotyku w pobliżu krawędzi ekranu, które znajdują się poza obszarem sterowania dotykiem.
- Pozostawienie ekranu dotykowego w stanie bezczynności na długi czas może doprowadzić do wystąpienia powidoku (wypalenia ekranu) lub smużenia. Należy wyłączać ekran dotykowy, gdy urządzenia nie jest używane.

## Gesty wykonywane palcami

### Dotknięcie

Aby otworzyć aplikację, wybrać opcję menu, nacisnąć przycisk wyświetlany na ekranie lub wprowadzić znak za pomocą klawiatury ekranowej, dotknij go palcem.

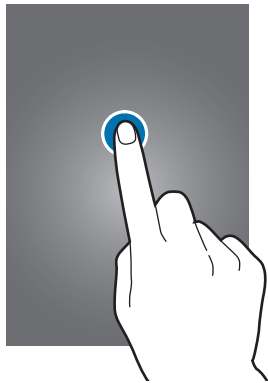

### Dotknięcie i przytrzymanie

Dotknij elementu i przytrzymaj go ponad 2 sekundy, aby wyświetlić dostępne opcje.



## Przeciąganie

Aby przenieść ikonę, miniaturę lub podgląd w nowe miejsce, dotknij element i przytrzymaj go, a następnie przeciągnij w nowe miejsce.

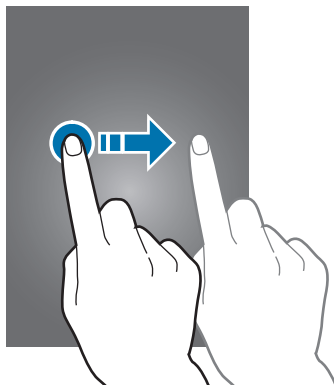

## Dwukrotne dotknięcie

Dotknij dwukrotnie strony WWW, mapy lub obrazu, aby powiększyć jego część. Dotknij dwukrotnie jeszcze raz, aby powrócić do normalnego wyświetlania.

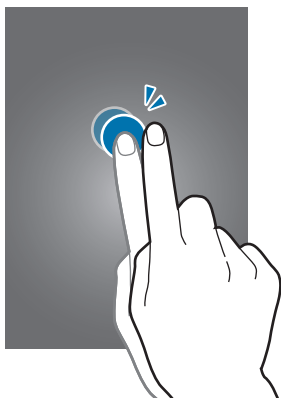

## Przesuwanie

Przesuwaj palcem w lewo lub w prawo na ekranie startowym lub ekranie aplikacji, aby wyświetlić inny panel. Przesuń palcem w górę lub w dół, aby przewijać stronę WWW lub listę, jak np. kontakty.

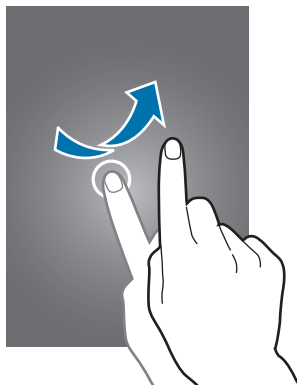

## Ściskanie

Odsuń od siebie dwa palce na stronie WWW, mapie lub obrazie, aby powiększyć część obszaru. Zsuń palce, aby pomniejszyć.

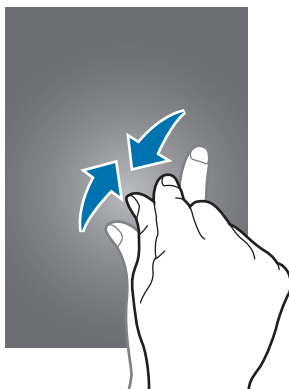

## Ruchy do kontrolowania urządzenia

Proste ruchy umożliwiają kontrolowanie urządzenia.



Zbyt silne potrząsanie urządzeniem lub uderzenie w nie może spowodować niezamierzone efekty. Należy o tym pamiętać podczas sterowania.

### Obracanie ekranu

Wiele aplikacji umożliwia wyświetlanie ekranu w orientacji pionowej lub poziomej. Obrócenie urządzenia powoduje automatyczne dostosowanie ekranu do nowej orientacji.

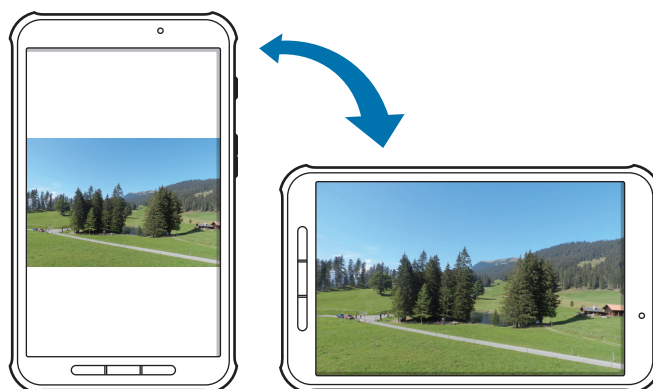

Aby wyłączyć funkcję automatycznego obracania ekranu, otwórz panel powiadomień i usuń zaznaczenie **Obrót ekranu**.



- W niektórych aplikacjach nie można obracać ekranu.
- Niektóre aplikacje wyświetlają inny ekran zależnie od orientacji.

## Przesunięcie

Przesuń dłonią w szerokość ekranu, aby zarejestrować zrzut ekranu. Obraz zostanie zapisany w folderze **Galeria** → **Screenshots**. Nie można zarejestrować zrzutu ekranu podczas korzystania z niektórych aplikacji.

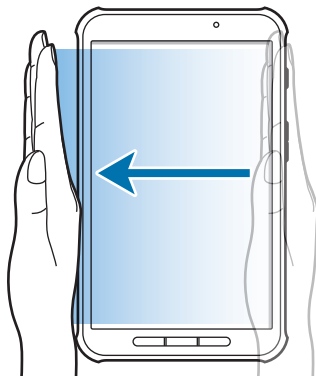

## Zakrycie

Zakryj ekran dłonią, aby wstrzymać odtwarzanie pliku multimedialnego.

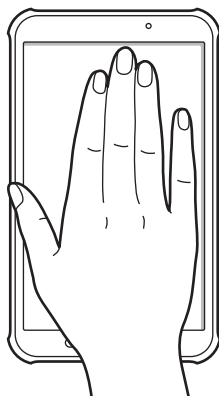

## Korzystanie z funkcji Wiele okien

Funkcja ta umożliwia wyświetlanie na ekranie kilku działających aplikacji równocześnie.



- W panelu Wiele okien mogą być uruchamiane tylko aplikacje.
- Dostępność tej funkcji zależy od regionu i operatora sieci.

Aby korzystać z funkcji Wiele okien, na ekranie startowym należy dotknąć ikony  → **Ustawienia** → **URZĄDZENIE** → **Wiele okien**, a następnie przeciągnąć przełącznik **Wiele okien** w prawo.

## Używanie panelu Wiele okien w postaci podzielonego ekranu

Ta funkcja służy do uruchamiania aplikacji na podzielonym ekranie.

### Uruchamianie aplikacji na panelu Wiele okien w postaci podzielonego ekranu

- 1 Przeciągnij palcem od prawej krawędzi ekranu do środka ekranu. Ewentualnie dotknij i przytrzymaj ikonę .

Panel Wiele okien zostanie wyświetlony po prawej części ekranu.

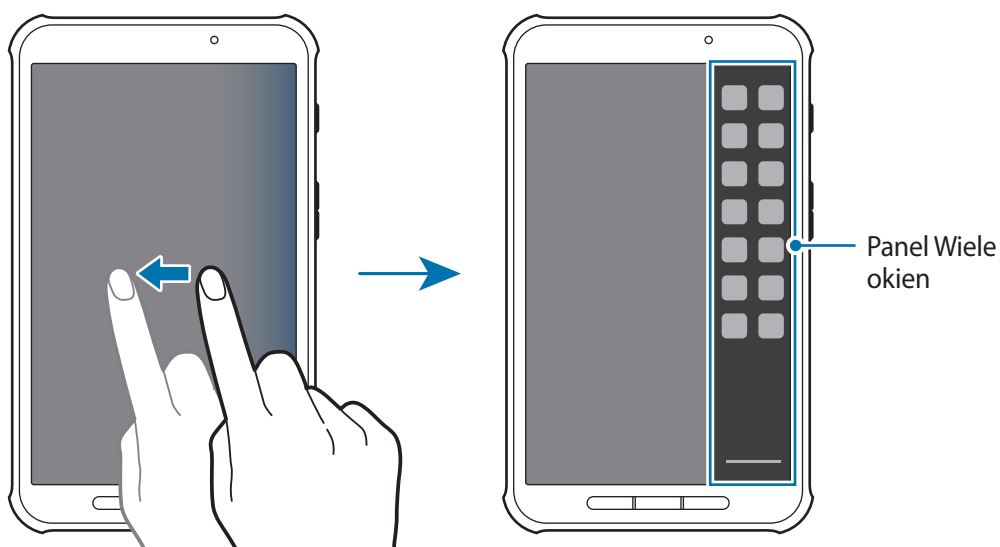

- 2 Dotknij i przytrzymaj ikonę aplikacji na panelu Wiele okien, a następnie przeciągnij ją na ekran. Zwolnij ikonę aplikacji, gdy ekran zmieni kolor na niebieski.

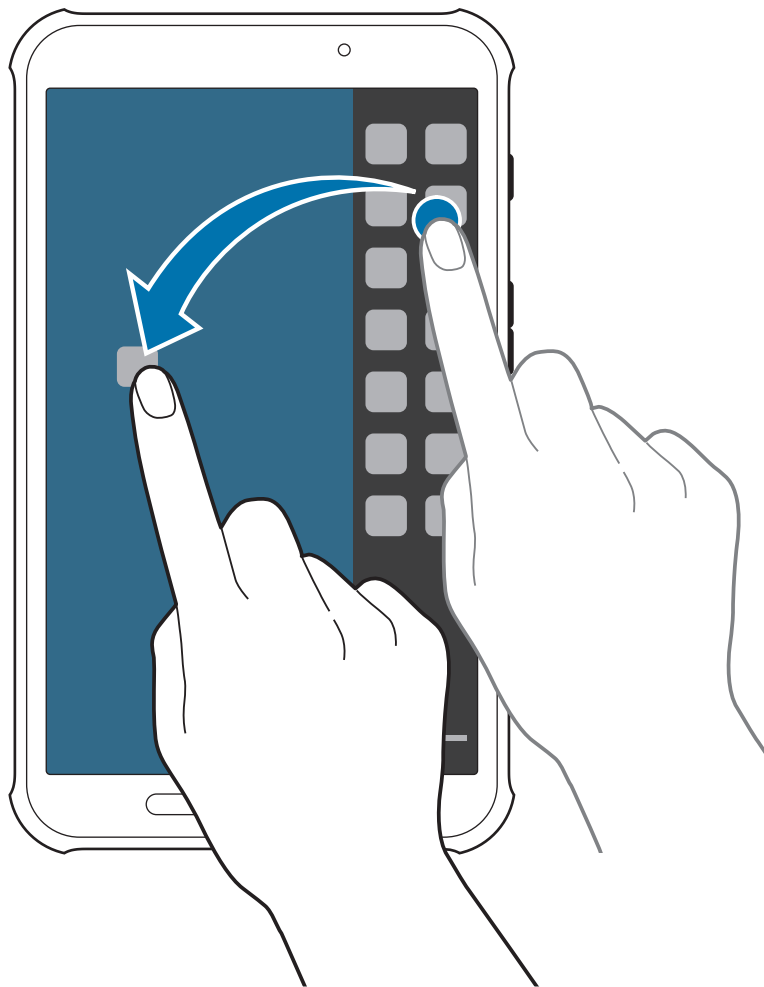

- 3 Dotknij i przytrzymaj ikonę innej aplikacji na panelu Wiele okien, a następnie przeciągnij ją w nowe miejsce.

## Udostępnianie zawartości w aplikacjach

W aplikacjach, takich jak **E-mail** i **Internet**, można łatwo udostępniać zawartość, przeciągając ją i upuszczając.



Niektóre aplikacje mogą nie obsługiwać tej funkcji.

1 Uruchom aplikacje **E-mail** i **Internet** na panelu Wiele okien w postaci podzielonego ekranu.

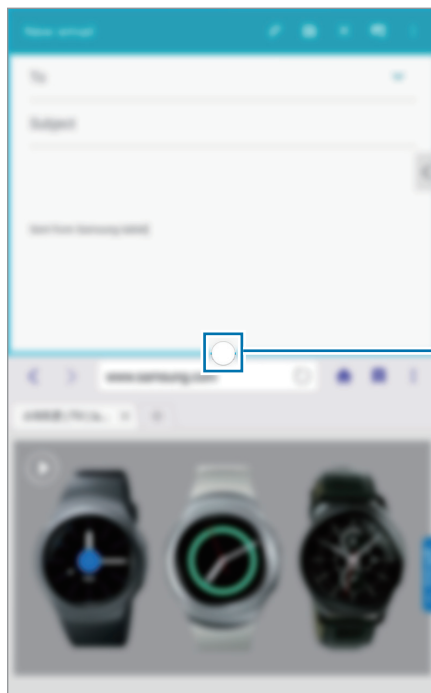

Dostęp do opcji panelu Wiele okien.

2 Dotknij okręgu między oknami aplikacji, a następnie dotknij ikony



Dotknięcie okręgu między oknami aplikacji pozwala uzyskać dostęp do następujących opcji:

- : przełączenie lokalizacji pomiędzy aplikacjami Wiele okien.
- : udostępnianie elementów, takich jak obrazy, tekst lub łącza, w obrębie okien aplikacji z wykorzystaniem funkcji przeciągania i upuszczania tych elementów.
- : maksymalizacja okna.
- : zamykanie aplikacji.

- 3 Dotknij i przytrzymaj element w oknie Internet, a następnie przeciągnij go w odpowiednie miejsce w oknie Email.



## Powiadomienia



Ikony powiadomień pojawiają się na pasku stanu w górnej części ekranu i informują m.in. o nowych wiadomościach, zdarzeniach kalendarza oraz stanie urządzenia. Przeciągnij w dół pasek stanu, aby otworzyć panel powiadomień. Można przewinąć listę, aby wyświetlić dodatkowe alarmy. Aby zamknąć panel powiadomień, przeciągnij w górę pasek, który znajduje się w dolnej części ekranu.

W panelu powiadomień można przeglądać bieżące ustawienia urządzenia. Przeciągnij w dół z paska stanu, a następnie dotknij , aby skorzystać z poniższych opcji:

- **Wi-Fi:** włączenie lub wyłączenie funkcji Wi-Fi.
- **Lokalizacja:** włączanie lub wyłączanie funkcji GPS.
- **Dźwięk / Wycisz:** włączanie lub wyłączanie trybu cichej pracy.
- **Obrót ekranu:** określenie, czy interfejs ma być obracany podczas obracania urządzenia.
- **Bluetooth:** włączanie lub wyłączanie funkcji Bluetooth.
- **B. nisk. zuż. en.:** włączanie lub wyłączanie trybu intensywnego oszczędzania energii.
- **Wiele okien:** ustawianie korzystania z funkcji Wiele okien.
- **Przybornik:** dzięki tej opcji można na urządzeniu korzystać z przybornika.
- **Screen Mirroring:** włączanie lub wyłączanie funkcji kopii ekranu.
- **S Beam:** włączanie lub wyłączanie funkcji S Beam.
- **NFC:** włączanie lub wyłączanie funkcji NFC.
- **Synchron.:** włączanie lub wyłączanie automatycznego synchronizowania aplikacji.
- **Tryb czyt.:** włączanie lub wyłączanie trybu czytania. W trybie czytania urządzenie pomaga chronić oczy w trakcie czytania w nocy. Aby wybrać aplikację, która będzie korzystała z tej opcji, dotknij **Ustawienia** → **URZĄDZENIE** → **Wyświetlacz** → **Tryb czytania**.
- **Smart stay:** włączanie lub wyłączanie funkcji Smart stay.
- **Oszcz. energii:** włączanie lub wyłączanie trybu oszczędzania energii.
- **Tryb Offline:** włączanie lub wyłączanie trybu offline.



Dostępne opcje mogą się różnić w zależności od operatora sieci lub regionu.

Jeśli chcesz zmienić rozmieszczenie opcji na panelu powiadomień, otwórz panel powiadomień, dotknij  → , a następnie dotknij danego elementu i przeciągnij go w inne miejsce.

## Ekran startowy

Ekran startowy jest punktem wyjściowym, z którego można uzyskać dostęp do wszystkich funkcji urządzenia. Są na nim wyświetlane ikony wskaźników, widgety, skróty do aplikacji i inne elementy.

Ekran startowy może zawierać wiele paneli. Aby wyświetlić inne panele, przewiń w lewo albo w prawo.

## Zmiana układu elementów

### Dodawanie ikony aplikacji

Na ekranie startowym dotknij , dotknij ikony aplikacji i przytrzymaj ją, a następnie przeciągnij na podgląd panelu.

### Przesuwanie elementu

Dotknij element i przytrzymaj go, a następnie przesun w nowe miejsce. Aby przenieść aplikację na inny panel, przeciągnij ją na bok ekranu.

### Usuwanie elementu

Dotknij element i przytrzymaj go, a następnie przeciągnij do kosza, który znajduje się w górnej części ekranu. Zwolnij element, gdy kosz zmieni kolor na czerwony.

## Zmiana układu paneli

### Dodawanie nowego panelu

Należy zsunąć palce na ekranie i dotknąć ikony .

### Przenoszenie panelu

Zsuń dwa palce, dotknij podglądu panelu i przytrzymaj go, a następnie przesuń w nowe miejsce.

### Usuwanie panelu

Należy zsunąć palce na ekranie, dotknąć podglądu panelu i przytrzymać go, a następnie przeciągnąć go do kosza w górnej części ekranu.

## Ustawianie tapety

Można wybrać zapisany w urządzeniu obraz lub zdjęcie i użyć go jako tapety ekranu startowego.

Należy zsunąć palce na ekranie i dotknąć ikony **Tapety**.

Przewijając w lewo lub w prawo zdjęcia wyświetlone na dole ekranu, wybierz jedno z nich.

Aby wybrać zdjęcia zrobione aparatem w urządzeniu lub inne zdjęcia, dotknij **Z Galerii**.

## Korzystanie z widgetów

Widgety to niewielkie aplikacje, dzięki którym można korzystać z przydatnych funkcji oraz wyświetlać użyteczne informacje na ekranie aplikacji. Aby ich używać, należy je przeciągnąć z panelu widgetów na ekran startowy.



Dostępne widgety mogą się różnić w zależności od operatora sieci lub regionu.

Należy zsunąć palce na ekranie i dotknąć ikony **Widgety**. Przewiń w lewo lub w prawo w panelu widgetów, a następnie dotknij i przytrzymaj widget, aby dodać do ekranu startowego. Umieść go w wybranym miejscu, w razie potrzeby zmień jego rozmiar przeciągnięciem ramki, a następnie dotknij w dowolnym miejscu na ekranie, aby zapisać położenie widgetu.

## Ekran aplikacji

Ekran aplikacji przedstawia ikony aplikacji, w tym także nowo zainstalowane aplikacje.

Na ekranie startowym dotknij , aby otworzyć ekran aplikacji.

Aby wyświetlić inne panele, przewiń w lewo albo w prawo.



## Zmiana układu aplikacji

Ta funkcja jest dostępna jedynie w widoku dostosowywanej siatki.

Dotknij  → **Edytuj**, dotknij aplikacji i przytrzymaj ją, a następnie przesuń w nowe miejsce. Aby przenieść aplikację na inny panel, przeciągnij ją na bok ekranu.

## Organizowanie folderów

Dla wygody można umieścić powiązane z sobą aplikacje w tym samym folderze.

Dotknij  → **Edytuj**, dotknij aplikacji i przytrzymaj ją, a następnie przeciągnij do **Utwórz katalog**. Wprowadź nazwę folderu i dotknij **OK**. Umieszczaj aplikacje w nowym folderze, przeciągając je, a następnie dotknij , aby zapisać nowy układ.

## Zmiana układu paneli

Zsuń dwa palce, dotknij podglądu panelu i przytrzymaj go, a następnie przesuń w nowe miejsce.

## Instalowanie aplikacji

Aplikacje można pobierać ze sklepu jak np. **Galaxy Apps**, a następnie je instalować.

## Odeinstalowywanie aplikacji

Dotknij  → **Odeinstaluj/wyłącz aplikacje**, a następnie wybierz aplikację do odeinstalowania.



Nie można odeinstalować aplikacji domyślnych, które zostały dostarczone razem z urządzeniem.

## Wyłączanie aplikacji

Dotknij ikony  → **Odinstaluj/wyłącz aplikacje**, a następnie wybierz aplikację, która ma być wyłączona.

Aby włączyć aplikację, na ekranie aplikacji dotknij  → **Pokaż wyłączone aplikacje**, wybierz aplikację, a następnie dotknij **GOTOWE**.



- Nie można wyłączyć pobranych aplikacji i niektórych aplikacji domyślnych, które zostały dostarczone razem z urządzeniem.
- Po skorzystaniu z tej funkcji wyłączone aplikacje przestaną być wyświetlane na ekranie aplikacji, ale pozostaną zapisane na urządzeniu.

## Korzystanie z aplikacji

W urządzeniu można uruchomić wiele różnych aplikacji, które obsługują multimedia oraz umożliwiają połączenie z Internetem.

## Otwieranie aplikacji

Na ekranie startowym lub ekranie aplikacji wybierz ikonę aplikacji, aby ją otworzyć.



## Otwieranie ostatnio używanych aplikacji

Należy dotknąć ikony , aby otworzyć listę ostatnio używanych aplikacji.

Wybierz ikonę aplikacji, aby ją otworzyć.

## Zamykanie aplikacji

Można zamknąć nieużywane aplikacje, aby oszczędzać energię baterii i zachować wydajność urządzenia.

Należy dotknąć opcji  → **Menedżer zad.**, a następnie dotknąć opcji **ZAKOŃCZ** znajdującej się obok aplikacji, aby ją zamknąć. Aby zamknąć wszystkie uruchomione aplikacje, dotknij **ZAKOŃCZ**. Ewentualnie można także dotknąć opcji  → **Zamknij wszystko**.

## Pomoc

Pomoc zawiera informacje na temat sposobu używania urządzenia, aplikacji, a także na temat konfigurowania ważnych ustawień.

Dotknij **Pomoc** na ekranie aplikacji. Wybierz kategorię, aby wyświetlić podpowiedzi.

Aby posortować kategorie w porządku alfabetycznym, dotknij  → **Sortuj wg nazwy**.

Aby wyszukiwać słowa kluczowe, dotknij .

## Wprowadzanie tekstu

Do wprowadzania tekstu można użyć klawiatury Samsung lub funkcji wprowadzania głosowego.



Tekst można wprowadzać tylko w niektórych językach. Aby wprowadzić tekst, należy zmienić język wprowadzania na jeden z obsługiwanych języków.

## Zmiana typu klawiatury

Dotknij dowolnego pola z tekstem, otwórz panel powiadomień, dotknij **Wybór klawiatury**, a następnie wybierz typ używanej klawiatury.

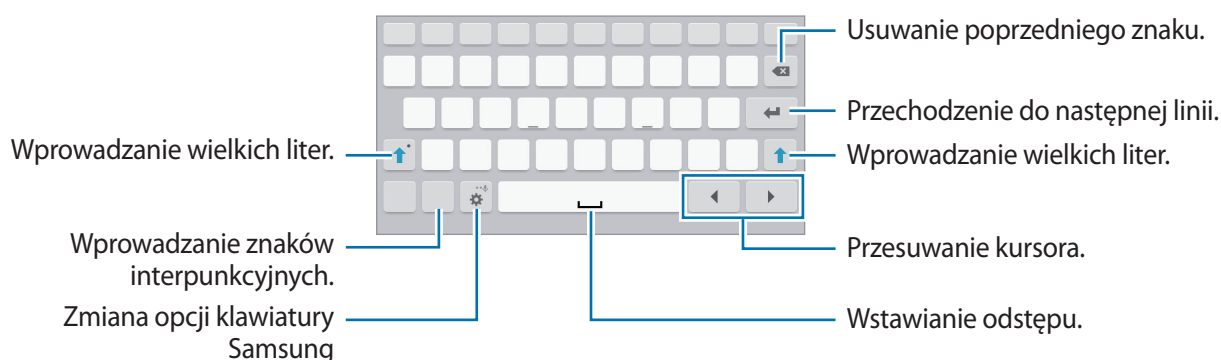

## Korzystanie z klawiatury Samsung



## Wprowadzanie wielkich liter

Dotknij  przed wprowadzeniem znaku. Aby pisać tylko wielkimi literami, dotknij go dwukrotnie.

## Zmiana typu klawiatury



Dotknij i przytrzymaj , a następnie dotknij , aby zmienić typ klawiatury.

Klawiaturę pływającą można przemieszczać, przeciągając zakładkę.

## Zmiana klawiatury językowej

Dodaj języki do klawiatury, a następnie przesunij klawisz spacji w prawo lub w lewo, aby zmienić klawiatury językowe.

## Pismo ręczne

Dotknij i przytrzymaj , dotknij , a następnie napisz wyraz palcem. Sugerowane słowa są wyświetlane podczas wpisywania znaków. Wybierz sugerowane słowo.

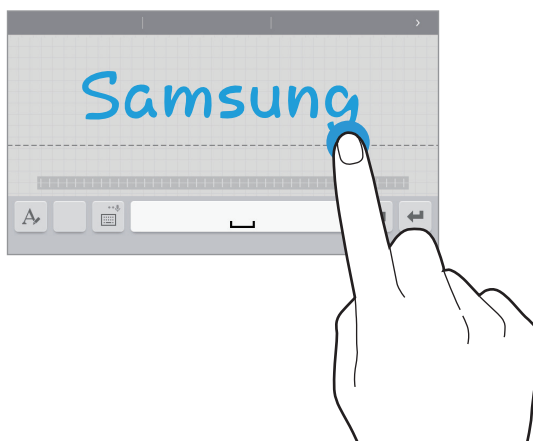

Użyj gestów pisma ręcznego, aby wykonywać czynności, takie jak edycja lub usuwanie znaków i wstawianie spacji.



Dostępność tej funkcji zależy od regionu i operatora sieci.



## Głosowe wprowadzanie tekstu

Włącz funkcję wprowadzania tekstu za pomocą głosu i zacznij mówić do mikrofonu. Urządzenie wyświetli wypowiedzane słowa.

Jeżeli urządzenie nie rozpozna prawidłowo słowa, dotknij podkreślonego tekstu i wybierz inny wyraz lub frazę z listy rozwijanej.

Aby zmienić język lub dodać języki do rozpoznawania głosu, dotknij bieżącego języka.

## Kopiowanie i wklejanie

Dotknij tekstu i przytrzymaj go, przeciągnij  lub , aby zaznaczyć więcej lub mniej tekstu, a następnie dotknij **Kopiuj**, aby skopiować, lub **Wytnij**, aby wyciąć. Wybrany tekst zostaje skopiowany do schowka.

Aby wkleić tekst w polu wprowadzania tekstu, dotknij i przytrzymaj punkt, w którym chcesz go wstawić, a następnie dotknij **Wklej**.

## Podłączanie do sieci Wi-Fi

Urządzenie można połączyć z siecią Wi-Fi, aby korzystać z Internetu lub udostępniać pliki multimedialne innym urządzeniom. (str. 87)



Przed rozpoczęciem korzystania z aplikacji internetowych należy nawiązać połączenie z siecią Wi-Fi.

## Włączanie i wyłączanie funkcji Wi-Fi

Otwórz panel powiadomień i dotknij **Wi-Fi**, aby włączyć lub wyłączyć funkcję.



- Urządzenie wykorzystuje częstotliwość niezharmonizowaną i jest przeznaczone do użytku we wszystkich krajach europejskich. Sieci WLAN można używać w UE bez ograniczeń w budynkach, jednak nie wolno korzystać z tej sieci na zewnątrz budynków.
- Gdy nie używasz funkcji Wi-Fi, wyłącz ją, aby oszczędzać energię baterii.

## Dołączenie do sieci Wi-Fi

Na ekranie aplikacji dotknij **Ustawienia** → **POŁĄCZENIA** → **Wi-Fi**, a następnie przeciągnij przełącznik **Wi-Fi** w prawo.

Wybierz sieć z listy wykrytych sieci Wi-Fi, w razie potrzeby wprowadź hasło i dotknij **POŁĄCZ**. Sieci, w których jest wymagane podanie hasła, są wyświetlane z ikoną kłódki. Po połączeniu urządzenia z siecią Wi-Fi każde następne połączenie zostanie nawiązane automatycznie po wykryciu tej sieci.

## Dodawanie sieci Wi-Fi

Jeśli żądana sieć nie pojawia się na liście sieci, dotknij **Dodaj sieć Wi-Fi** w dolnej części listy sieci. Wprowadź nazwę sieci w polu **SSID sieci**, wybierz typ zabezpieczenia i wprowadź hasło, jeśli nie jest to sieć otwarta, a następnie dotknij **POŁĄCZ**.

## Usuwanie sieci Wi-Fi z pamięci

Można usunąć dane każdej sieci (łącznie z bieżącą), która była używana, aby urządzenie nie nawiązywało z nią automatycznie połączenia. Wybierz sieć z listy sieci, a następnie dotknij **ZAPOMNIJ**.

## Konfiguracja konta

Do korzystania z aplikacji Google, jak np. **Sklep Play** jest wymagane konto Google. Do korzystania z aplikacji **Galaxy Apps** jest wymagane konto Samsung. Aby w pełni wykorzystać potencjał urządzenia, utwórz konto Google i Samsung.

## Dodawanie kont

Postępuj zgodnie z instrukcjami na ekranie, które zostaną wyświetlone po otwarciu aplikacji Google bez logowania, aby skonfigurować konto Google.

Aby zalogować się do konta Google lub dokonać rejestracji, na ekranie aplikacji dotknij **Ustawienia** → **OGÓLNE** → **Konta** → **Dodaj konto** → **Google**. Postępuj zgodnie z instrukcjami wyświetlanymi na ekranie, aby zakończyć konfigurację konta. W urządzeniu można używać więcej niż jednego konta Google.

Skonfiguruj także konto Samsung.

## Usuwanie kont

Na ekranie aplikacji dotknij **Ustawienia** → **OGÓLNE** → **Konta**, wybierz nazwę konta w sekcji **Konta**, wybierz konto do usunięcia i dotknij  → **Usuń konto**.

## Przesyłanie plików

Pliki audio, wideo, obrazy i inne można przysyłać z urządzenia do komputera i odwrotnie.

### Łączenie się z programem Samsung Kies

Samsung Kies to aplikacja komputerowa, która umożliwia zarządzanie zawartością multimedialną i informacjami prywatnymi na urządzeniach Samsung. Najnowszą wersję programu Samsung Kies można pobrać z witryny firmy Samsung.

- 1 Podłącz urządzenie do komputera kablem USB.  
Samsung Kies jest automatycznie uruchamiana na komputerze. Jeśli program Samsung Kies nie zostanie uruchomiony, dwukrotnie kliknij ikonę Samsung Kies na komputerze.
- 2 Prześlij pliki między urządzeniem a komputerem.  
Dodatkowe informacje można znaleźć w pomocy programu Samsung Kies.

### Łączenie z programem Windows Media Player

Sprawdź, czy na komputerze zainstalowano program Windows Media Player.

- 1 Podłącz urządzenie do komputera kablem USB.
- 2 Uruchom program Windows Media Player, aby zsynchronizować pliki muzyczne.

## Podłączanie jako urządzenie multimedialne

- 1 Podłącz urządzenie do komputera kablem USB.
- 2 Otwórz panel powiadomień i dotknij **Podłączono jako urządzenie multimedialne** → **Urządzenie multimedialne (MTP)**.

Dotknij **Aparat (PTP)**, jeśli komputer nie obsługuje protokołu MTP (Media Transfer Protocol) lub nie zainstalowano na nim odpowiedniego sterownika.

- 3 Prześlij pliki między urządzeniem a komputerem.

## Zabezpieczanie urządzenia

Można uniemożliwić osobom postronnym dostęp do danych osobistych oraz informacji zapisanych w pamięci urządzenia, używając funkcji zabezpieczeń. Do odblokowania urządzenia wymagany jest kod odblokowania.

## Konfigurowanie wzoru

Na ekranie aplikacji dotknij **Ustawienia** → **URZĄDZENIE** → **Ekran blokady** → **Blokada ekranu** → **Symbol**.

Narysuj wzór, łącząc ze sobą co najmniej cztery kropki, a następnie narysuj ponownie wzór, aby go zweryfikować. Skonfiguruj zapasowy kod PIN odblokowywania umożliwiający odblokowanie ekranu, gdyby wzór został zapomniany.

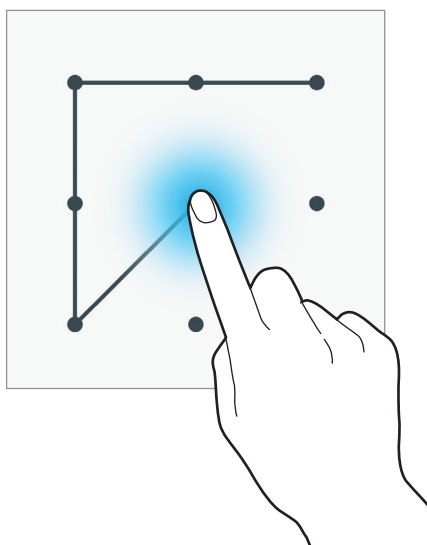

## Konfigurowanie kodu PIN

Na ekranie aplikacji dotknij **Ustawienia** → **URZĄDZENIE** → **Ekran blokady** → **Blokada ekranu** → **PIN**.

Wpisz co najmniej cztery cyfry, a następnie podaj ponownie kod, aby go zweryfikować.

## Konfigurowanie hasła

Na ekranie aplikacji dotknij **Ustawienia** → **URZĄDZENIE** → **Ekran blokady** → **Blokada ekranu** → **Hasło**.

Wpisz co najmniej cztery znaki, w tym cyfry, a następnie podaj ponownie hasło, aby je zweryfikować.

## Odblokowanie urządzenia

Włącz ekran, naciskając przycisk włączania/wyłączania lub przycisk ekranu startowego, a następnie wprowadź kod odblokowujący.



W przypadku zapomnienia kodu odblokowującego urządzenie należy się udać do centrum serwisowego firmy Samsung w celu zresetowania kodu.

## Aktualizowanie urządzenia

Oprogramowanie urządzenia można uaktualnić do najnowszej wersji.



Dostępność tej funkcji zależy od regionu i operatora sieci.

## Aktualizowanie za pomocą programu Samsung Kies

Uruchom program Samsung Kies i podłącz urządzenie do komputera. Program Samsung Kies automatycznie rozpoznaje urządzenie i w oknie dialogowym wyświetla aktualizacje, jeśli są dostępne. Kliknij przycisk **Uaktualnij** w oknie dialogowym, aby rozpocząć aktualizowanie. Dodatkowe informacje na temat aktualizowania można znaleźć w pomocy programu Samsung Kies.



- Nie wolno wyłączać komputera ani odłączać kabla USB podczas aktualizowania urządzenia.
- Podczas aktualizowania urządzenia nie wolno podłączać innych urządzeń multimedialnych do komputera. Może to spowodować zakłócenie procesu aktualizacji.

## Aktualizowanie bezprzewodowe

Oprogramowanie urządzenia można bezpośrednio uaktualnić do najnowszej wersji za pomocą usługi FOTA (Firmware Over-The-Air).

Na ekranie aplikacji dotknij **Ustawienia** → **OGÓLNE** → **Informacje o urządzeniu** → **Aktualizacje oprogramow.** → **Aktualizuj teraz.**

# Komunikacja

## Kontakty

Można użyć tej aplikacji do zarządzania kontaktami, ich numerami telefonów, adresami e-mail i innymi danymi.



Dotknij **Kontakty** na ekranie aplikacji.

## Zarządzanie kontaktami

Dotknij **KONTAKTY**.

### Tworzenie kontaktu

Dotknij  i wprowadź informacje o kontakcie.

-  : dodawanie obrazu.
-  /  : dodawanie lub usuwanie pola kontaktu.

### Edytowanie kontaktu

Wybierz kontakt do edycji i dotknij .

### Usuwanie kontaktu

Dotknij i przytrzymaj kontakt, a następnie dotknij .

## Wyszukiwanie kontaktów

Dotknij **KONTAKTY**.

Użyj jednej z następujących metod wyszukiwania:

- Przewiń listę kontaktów w górę lub w dół.
- Użyj indeksu po lewej stronie listy kontaktów do szybkiego przewijania — przeciągnij palcem wzdłuż niego.
- Dotknij pola wyszukiwania w górnej części listy kontaktów i ekranu i wprowadź kryteria wyszukiwania.

Po wybraniu kontaktu wykonaj jedną z poniższych czynności:

- ★ : dodawanie do ulubionych kontaktów.
- ✉️ : tworzenie wiadomości e-mail.

## Wyświetlanie kontaktów

Dotknij **Kontakty**.

Domyślnie urządzenie wyświetla wszystkie zapisane kontakty.

Dotknij  → **Ustawienia** → **Kontakty do wyświetlenia**, a następnie wybierz miejsce, w którym zapisane są kontakty.

## Przenoszenie kontaktów

Dotknij **KONTAKTY**.

### Przenoszenie kontaktów do konta Google

Dotknij  → **Przenieś kontakty z urządzenia do** → **Google**.

Kontakty przeniesione do kontaktów Google będą wyświetlane z symbolem  na liście kontaktów.

### Przenoszenie kontaktów do konta Samsung

Dotknij  → **Przenieś kontakty z urządzenia do** → **Konto Samsung**.

Kontakty przeniesione do kontaktów Samsung będą wyświetlane z symbolem  na liście kontaktów.

## Importowanie i eksportowanie kontaktów

Dotknij **KONTAKTY**.



### Importowanie kontaktów

Dotknij  → **Ustawienia** → **Importuj/Eksportuj kontakty**, a następnie wybierz opcję importowania.

### Eksportowanie kontaktów

Dotknij  → **Ustawienia** → **Importuj/Eksportuj kontakty**, a następnie wybierz opcję eksportowania.

### Udostępnianie kontaktów

Dotknij  → **Wybierz**, dotknij , a następnie wybierz sposób udostępniania.

## Ulubione kontakty

Dotknij **ULUBIONE**.

Należy dotknąć ikony , aby dodać kontakty do ulubionych.

Dotknij , a następnie wykonaj jedną z poniższych czynności:

- **Wybierz:** wybór kontaktów do usunięcia lub udostępnienia.
- **Usuń z Ulubionych:** usuwanie kontaktów z ulubionych.
- **Pomoc:** uzyskiwanie dostępu do pomocy dotyczącej korzystania z kontaktów.

## Grupy kontaktów

Dotknij **GRUPY**.

### Tworzenie grupy

Należy dotknąć ikony , ustawić szczegóły grupy, dodać kontakty, a następnie dotknąć opcji **ZAPISZ**.

## Dodawanie kontaktów do grupy

Wybierz grupę, a następnie dotknij  → **Dodaj członka grupy**. Wybierz kontakty do dodania, a następnie dotknij **GOTOWE**.

## Zarządzanie grupami

Dotknij , a następnie wykonaj jedną z poniższych czynności:

- **Usuń grupy:** wybierz grupy dodane przez użytkownika, a następnie dotknij **GOTOWE**. Nie można usuwać grup domyślnych.
- **Edytuj grupę:** zmiana ustawień grupy.
- **Dodaj członka grupy:** dodawanie członków do grupy.
- **Usuń z grupy:** usuwanie członków z grupy.
- **Wyślij e-mail:** wysyłanie wiadomości e-mail do członków grupy.
- **Zmień kolejność:** dotknij i przytrzymaj  obok nazwy grupy, przeciągnij ją w górę lub w dół w nowej miejsce, a następnie dotknij **GOTOWE**.
- **Pomoc:** uzyskiwanie dostępu do pomocy dotyczącej korzystania z kontaktów.

## Wysyłanie wiadomości e-mail do członków grupy

Wybierz grupę, dotknij  → **Wyślij e-mail**, wybierz członków i dotknij **GOTOWE**.

## Wizytówka

Dotknij **KONTAKTY**.

Można utworzyć wizytówkę i wysłać ją do innych osób.

Dotknij **Skonfiguruj profil**, wprowadź dane szczegółowe, jak np. numer telefonu, adres e-mail i adres zamieszkania, a następnie dotknij **ZAPISZ**. Jeżeli informacje o użytkowniku zostały zapisane podczas konfigurowania urządzenia, należy wybrać wizytówkę, a następnie dotknąć ikony , aby je edytować.

Dotknij  → **Udostępnij wizytówkę przez**, a następnie wybierz sposób udostępniania.

## E-mail

Można użyć tej aplikacji do wysyłania i przeglądania wiadomości e-mail.

Dotknij **E-mail** na ekranie aplikacji.



### Konfigurowanie kont e-mail

Przy pierwszym otwarciu **E-mail** należy skonfigurować konto e-mail.

Wprowadź adres e-mail i hasło. Dotknij **DALEJ** w przypadku prywatnych kont e-mail, takich jak Google Mail lub **KONFIG. RĘCZNA** w przypadku firmowych kont e-mail. Postępuj zgodnie z instrukcjami wyświetlanymi na ekranie, aby zakończyć proces konfigurowania.

Aby skonfigurować następną konto e-mail, dotknij  → **Ustawienia** → **Dodaj konto**.



### Wysyłanie wiadomości

Dotknij konta e-mail, którego chcesz używać, a następnie dotknij  w górnej części ekranu. Wprowadź odbiorców, temat, tekst wiadomości, a następnie dotknij .

Dotknij , aby dodać odbiorców z listy kontaktów.

Dotknij  → **Wyślij e-maila do mnie**, aby dodać siebie jako odbiorcę.

Dotknij , aby dołączyć obrazy, filmy, kontakty, zdarzenia i inne elementy.

Dotknij  → , aby wstawić do wiadomości obrazy, zdarzenia, kontakty, dane o położeniu i inną zawartość.

### Wysyłanie zaplanowanych wiadomości

Podczas tworzenia wiadomości dotknij  → **Wysyłanie wg planu**. Dotknij **Wysyłanie wg planu**, ustaw datę i godzinę, a następnie dotknij **GOTOWE**. Urządzenie wyśle wiadomość o określonej godzinie w danym dniu.



- Jeżeli urządzenie będzie wyłączone w zaplanowanym czasie wysyłania, nie jest połączone z siecią lub połączenie sieciowe jest niestabilne, wiadomość nie zostanie wysłana.
- Ta funkcja działa na podstawie czasu i daty ustawionej w urządzeniu. Godzina i data mogą być nieprawidłowe w przypadku podróżowania w różnych strefach czasowych i gdy czas nie będzie aktualizowany na podstawie sieci.

## Odczytywanie wiadomości

Wybierz konto e-mail; nowe wiadomości e-mail zostaną pobrane. Aby ręcznie pobrać nowe wiadomości, dotknij .

Dotknij wiadomość, aby ją odczytać.

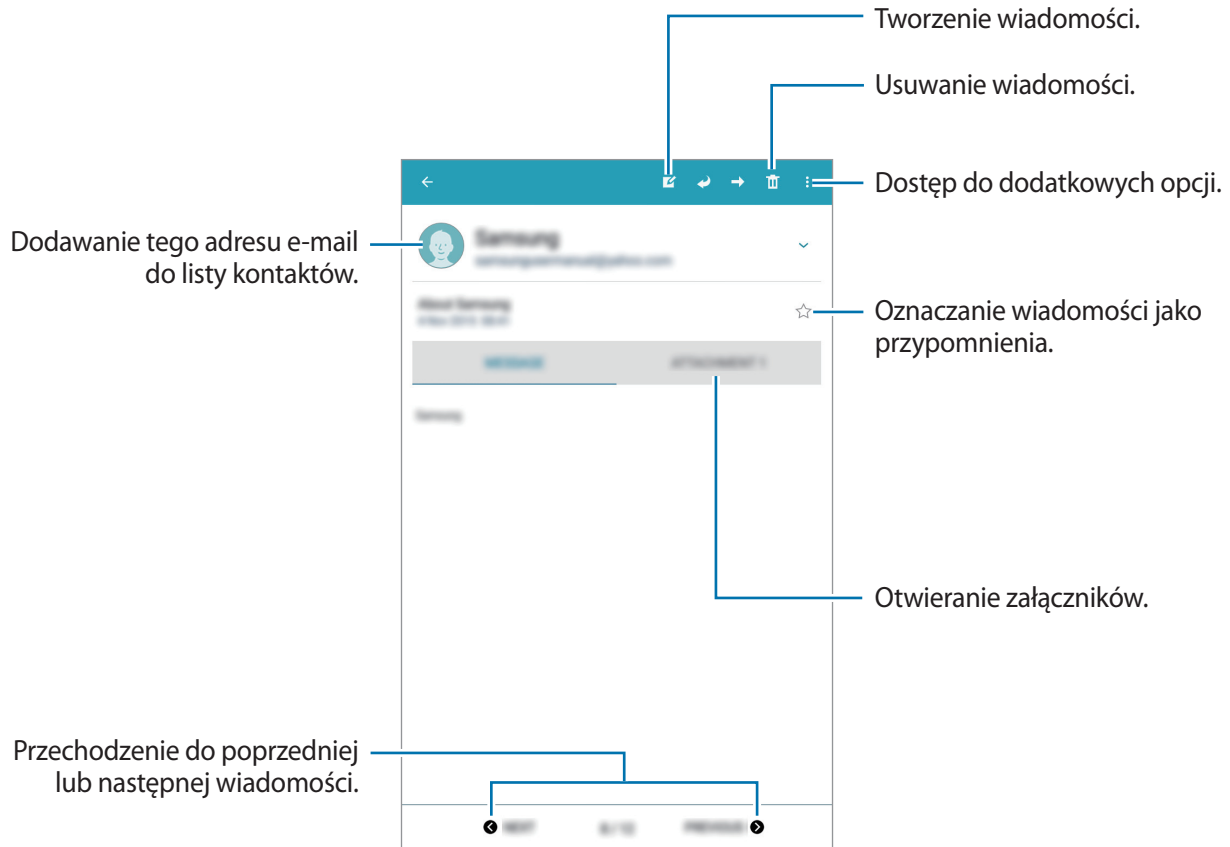

Dotknij zakładki załącznika, aby otworzyć załączniki, a następnie dotknij **ZAPISZ**, aby zapisać załącznik.

## Gmail



Można użyć tej aplikacji, aby szybko uzyskać bezpośredni dostęp do usługi Google Mail.

Dotknij **Gmail** na ekranie aplikacji.



- Ta aplikacja może nie być dostępna w zależności od regionu i operatora sieci.
- Ta aplikacja może mieć inną nazwę w zależności od regionu i operatora sieci.

## Wysyłanie wiadomości

W dowolnej skrzynce odbiorczej dotknij , wprowadź odbiorców, temat, tekst wiadomości, a następnie dotknij .

Dotknij , aby dołączyć obrazy, filmy, muzykę i inne elementy.

Aby dodać więcej odbiorców, dotknij .

Dotknij  → **Zapisz wersję roboczą**, aby zapisać wiadomość do wysłania w późniejszym czasie.

Dotknij  → **Odrzuć**, aby rozpocząć od nowa.

Dotknij  → **Ustawienia**, aby zmienić ustawienia Google Mail.

Dotknij  → **Pomoc i opinie**, aby uzyskać dostęp do informacji pomocy dla Google Mail.

Dotknij  → **Pomoc i opinie** → **Opinia**, aby przesłać swoją opinię do zespołu tworzącego aplikację.

## Odczytywanie wiadomości

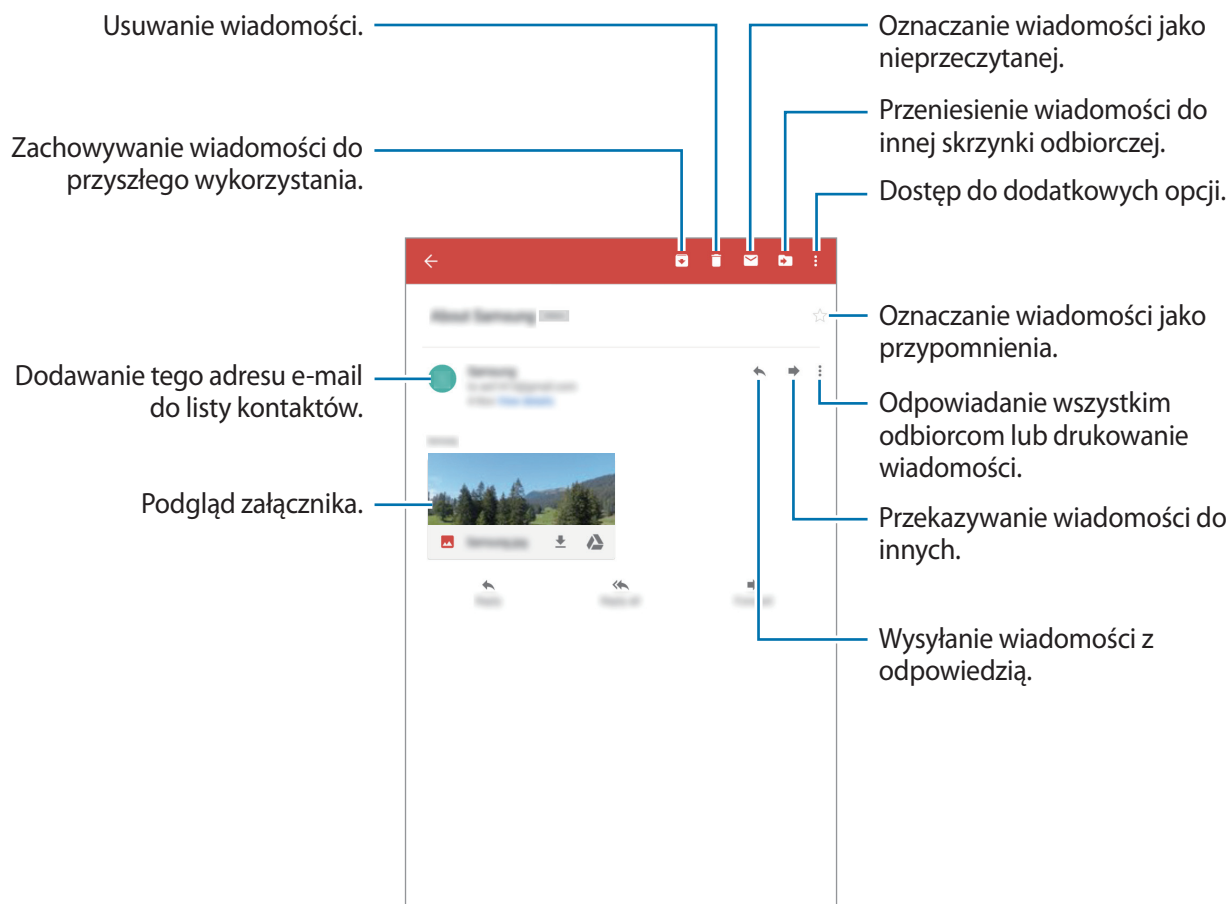

## Etykiety

W usłudze Google Mail nie występują foldery; zamiast tego są używane etykiety. Po uruchomieniu usługi Google Mail zostaną wyświetlone wiadomości oznaczone etykietą Skrzynka odbiorcza.

Dotknij , aby wyświetlić wiadomości oznaczone innymi etykietami.

Aby dodać etykietę do wiadomości, wybierz wiadomość, dotknij → **Zmień etykiety**, a następnie wybierz etykietę do przypisania.

## Hangouts

Ta aplikacja służy do korzystania z funkcji czatu.

Dotknij **Hangouts** na ekranie aplikacji.



Ta aplikacja może nie być dostępna w zależności od regionu i operatora sieci.

Wybierz znajomego z listy znajomych lub wprowadź dane do wyszukiwania i wybierz znajomego z listy wyników, aby rozpocząć czat.

## Google+

Można użyć tej aplikacji do kontaktu z innymi osobami za pomocą serwisu społecznościowego Google.

Dotknij **Google+** na ekranie aplikacji.



Ta aplikacja może nie być dostępna w zależności od regionu i operatora sieci.

Dotknij **Główna**, aby zmienić kategorię, przewiń w górę lub w dół, aby wyświetlić wiadomości z Twoich kręgów.

## Zdjęcia

Za pomocą tej aplikacji można wyświetlać i udostępniać zdjęcia i filmy w serwisie społecznościowym Google.

Dotknij **Zdjęcia** na ekranie aplikacji.





Ta aplikacja może nie być dostępna w zależności od regionu i operatora sieci.

Wybierz jedną z następujących kategorii:

- **WSZYSTKIE:** wyświetlanie wszystkich obrazów i filmów wykonanych za pomocą urządzenia lub na nie pobranych.
- **NAJCIEKAWSZE:** wyświetlanie obrazów lub filmów pogrupowanych według dat bądź albumów. Należy dotknąć ikony , aby wyświetlić wszystkie obrazy lub filmy w grupie.

Następnie wybierz obraz lub film.

Podczas wyświetlania można użyć następujących ikon:

-  : modyfikacja obrazu.
-  : udostępnianie innym obrazu lub filmu.
-  : usuwanie obrazu lub filmu.

# WWW i sieć

## Internet

Można użyć tej aplikacji do surfowania po stronach WWW.

Dotknij **Internet** na ekranie aplikacji.

## Przeglądanie stron WWW

Dotknij pola adresu, wprowadź adres strony WWW, a następnie dotknij **Idź**.

Dotknij , aby uzyskać dostęp do dodatkowych opcji podczas przeglądania strony WWW.

Aby zmienić opcję wyszukiwania, wybierz  → **Ustawienia** → **Strona domowa**, a następnie wybierz opcję wyszukiwania.

## Otwieranie nowej strony

Dotknij .

Aby przejść do innej strony WWW, należy przewinąć w lewo lub w prawo w polu tytułu, a następnie dotknąć tytułu, aby go wybrać.

## Głosowe przeszukiwanie sieci WWW

Dotknij pola adresu, dotknij , wypowiedz słowo kluczowe, a następnie wybierz jedno z wyświetlonych, sugerowanych słów kluczowych.



Dostępność tej funkcji zależy od regionu i operatora sieci.

## Zakładki

Aby utworzyć zakładkę do bieżącej strony internetowej, dotknij  → **DODAJ**.

Aby otworzyć stronę internetową z zakładki, dotknij , a następnie wybierz jedną ze stron.

## Historia

Dotknij  → **HISTORIA**, aby otworzyć stronę WWW z listy ostatnio odwiedzanych stron. Aby wyczyścić historię, dotknij **WIĘCEJ** → **Wyczyść historię**.

## Zapisane strony

Aby wyświetlić zapisane strony WWW, dotknij  → **ZAPISANE STRONY**.

## Łącza

Dotknij i przytrzymaj łącze na stronie WWW, aby je otworzyć na nowej stronie, zapisać lub skopiować.

Aby wyświetlić zapisane łącza, na ekranie aplikacji dotknij **Moje pliki** → **Pamięć urządzenia** → **Download**.

## Udostępnianie stron WWW

Aby udostępnić adres strony WWW innym osobom, dotknij  → **Udostępnij**.

Aby udostępnić część strony WWW, dotknij i przytrzymaj żądany tekst, a następnie dotknij **Udostępniaj**.

## Chrome

Ta aplikacja służy do wyszukiwania informacji i przeglądania stron WWW.

Dotknij **Chrome** na ekranie aplikacji.



Ta aplikacja może nie być dostępna w zależności od regionu i operatora sieci.

## Przeglądanie stron WWW

Dotknij paska adresowego i wpisz adres strony WWW lub kryteria wyszukiwania.

## Otwieranie nowej strony

Dotknij  → **Nowa karta**.

## Zakładki

Aby utworzyć zakładkę do bieżącej strony internetowej, dotknij ☆ → **Zapisz**.

Aby otworzyć stronę internetową z zakładki, dotknij ☰ → **Zakładki**, a następnie wybierz jedną ze stron.

## Głosowe przeszukiwanie sieci WWW

Dotknij 🗣️, wypowiedz słowo kluczowe, a następnie wybierz jedno z wyświetlonych, sugerowanych słów kluczowych.

## Bluetooth

Funkcja Bluetooth umożliwia nawiązanie bezpośredniego połączenia bezprzewodowego pomiędzy dwoma urządzeniami na niewielką odległość. Funkcji Bluetooth można użyć do wymiany danych lub plików multimedialnych z innymi urządzeniami.



- Firma Samsung nie ponosi odpowiedzialności za utratę, przechwycenie ani nieprawidłowe użycie danych wysyłanych lub odbieranych za pośrednictwem funkcji Bluetooth.
- Należy zawsze sprawdzać, czy dane są odbierane i udostępniane zaufanym oraz odpowiednio zabezpieczonym urządzeniom. Jeżeli między urządzeniami znajdują się przeszkody, zakres działania może się zmniejszyć.
- Niektóre urządzenia, szczególnie te, których nie przetestowała lub nie zaakceptowała grupa Bluetooth SIG, mogą nie współpracować z tym urządzeniem.
- Nie należy używać funkcji Bluetooth w sposób niezgodny z prawem, np. do tworzenia pirackich kopii plików lub przechwytywania komunikacji do celów komercyjnych. Firma Samsung nie ponosi odpowiedzialności za skutki niezgodnego z prawem używania funkcji Bluetooth.

Aby włączyć funkcję Bluetooth, na ekranie aplikacji dotknij **Ustawienia** → **POŁĄCZENIA** → **Bluetooth**, a następnie przeciągnij przełącznik **Bluetooth** w prawo.

## Łączenie z innymi urządzeniami Bluetooth

Na ekranie aplikacji dotknij **Ustawienia** → **POŁĄCZENIA** → **Bluetooth** → **SKANUJ**, zostanie wyświetlona lista wykrytych urządzeń. Wybierz urządzenie, z którym chcesz się połączyć, a następnie zaakceptuj w obu urządzeniach automatycznie wygenerowane hasło, aby potwierdzić połączenie.

## Wysyłanie i odbieranie danych

W wielu aplikacjach jest obsługiwane przesyłanie danych za pomocą funkcji Bluetooth. Przykładem jest **Galeria**. Otwórz aplikację **Galeria**, wybierz obraz, dotknij  → **Bluetooth**, a następnie wybierz jedno z połączonych urządzeń Bluetooth. Następnie zaakceptuj żądanie uwierzytelnienia Bluetooth na drugim urządzeniu, aby odebrać obraz.

Jeżeli z innego urządzenia przesyłane są dane, należy zaakceptować żądanie autoryzacji Bluetooth wysłane przez inne urządzenie. Otrzymane pliki zapisywane są w folderze **Download**. W przypadku odebrania kontaktu jest on automatycznie dodany do listy kontaktów.

## Screen Mirroring

Ta funkcja umożliwia podłączenie urządzenia do dużego ekranu przy użyciu klucza AllShare Cast lub urządzenia HomeSync i udostępnianie zawartości.



- Dostępność tej funkcji zależy od regionu i operatora sieci.
- Niektóre pliki mogą być buforowane w trakcie odtwarzania w zależności od rodzaju połączenia z siecią.
- Aby nie marnować energii, funkcja ta powinna być wyłączona, gdy nie jest używana.
- Jeśli zostanie określona częstotliwość Wi-Fi, urządzenie HomeSync lub klucze AllShare Cast mogą nie zostać wykryte lub podłączone.
- Jeśli filmy lub gry są odtwarzane na ekranie telewizora, należy wybrać odpowiedni tryb telewizora, aby uzyskać jak najlepszą jakość.

Na ekranie aplikacji dotknij **Ustawienia** → **POŁĄCZENIA** → **Screen Mirroring**, a następnie przeciągnij przełącznik **Screen Mirroring** w prawo. Wybierz urządzenie, otwórz plik lub odtwórz go, a następnie kontroluj wyświetlanie za pomocą przycisków na swoim urządzeniu. Aby połączyć z urządzeniem przy użyciu kodu PIN, dotknij nazwy urządzenia i przytrzymaj ją w celu wprowadzenia kodu PIN.

# Multimedia

## Muzyka

Można użyć tej aplikacji do odsłuchiwania muzyki.

Dotknij **Muzyka** na ekranie aplikacji.

### Odtwarzanie muzyki

Wybierz kategorię muzyki i wybierz utwór do odtwarzania.

Dotknij obrazu albumu na dole ekranu, aby otworzyć ekran odtwarzacza muzyki.

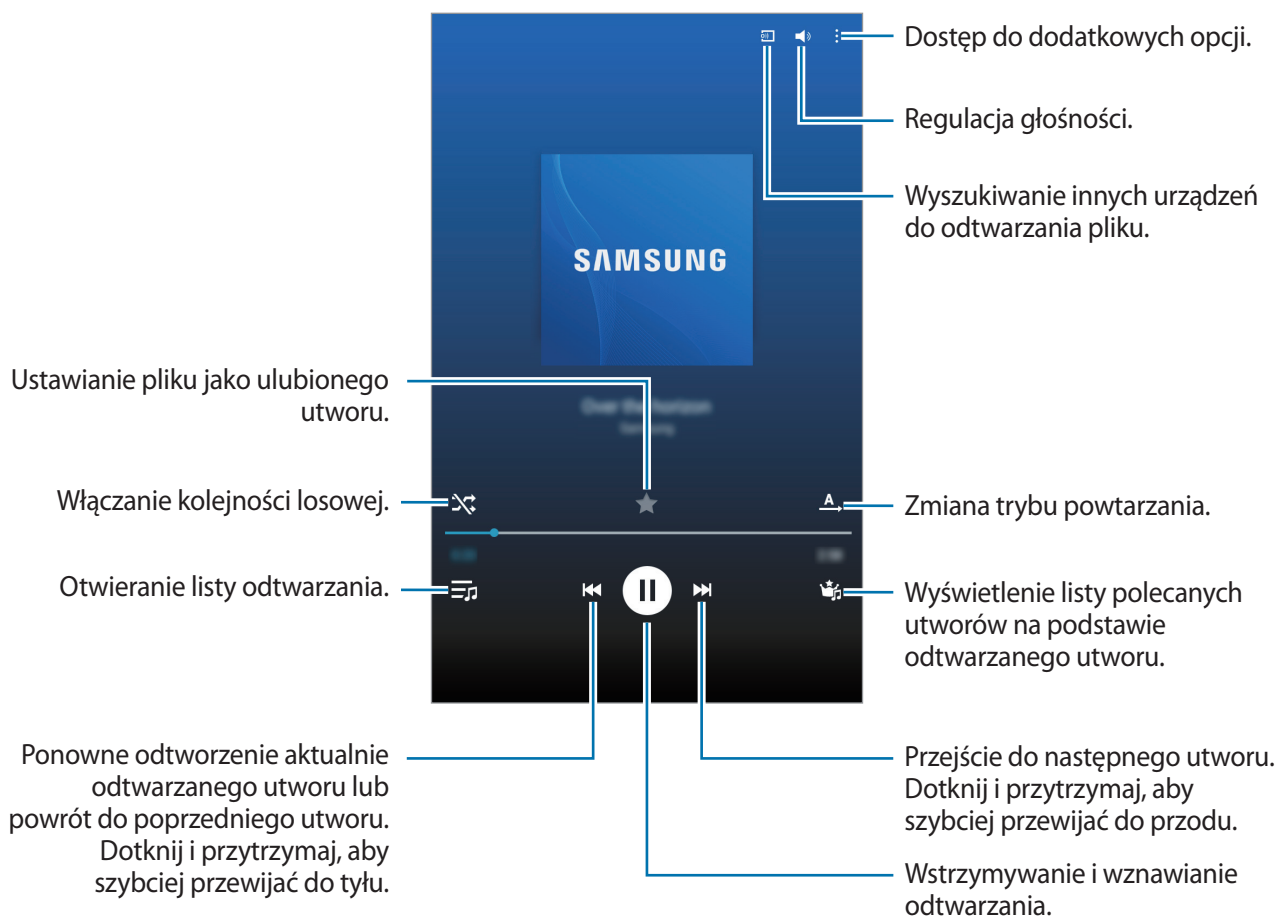

Aby przesłuchiwać utwory przy takim samym natężeniu głośności, dotknij  → **Ustawienia** → **Zaawansowane** → **Głośność inteligentna**.



Gdy funkcja **Głośność inteligentna** jest włączona, rzeczywista głośność może być większa niż ustawiony poziom w urządzeniu. Należy unikać długotrwałej ekspozycji na głośne dźwięki, aby zapobiec utracie słuchu.



Opcja **Głośność inteligentna** może nie być dostępna w przypadku niektórych plików.

Aby ustawić spersonalizowany dźwięk w trakcie słuchania muzyki przez słuchawki, dotknij  → **Ustawienia** → **Zaawansowane** → **Adapt Sound** → **Włączone**. Od 13. poziomu głośności wzwyż odtwarzana muzyka nie jest poddawana opcji dostosowywania dźwięku. Jeśli poziom głośności zostanie zmniejszony do 12. lub niższego, opcja ta zacznie ponownie być stosowana.

## Ustawianie utworu jako melodii alarmu

Aby ustawić odtwarzany utwór jako dzwonek lub dźwięk alarmu, dotknij  → **Ustaw jako** i wybierz odpowiednią opcję.

## Tworzenie list odtwarzania

Można tworzyć własne listy utworów.

Dotknij **LISTY ODTW.**, a następnie dotknij  → **Utwórz listę odtwarzania**. Wprowadź tytuł i dotknij **OK**. Dotknij , wybierz utwory do dodania, a następnie dotknij **GOTOWE**.

Aby dodać aktualnie odtwarzany utwór do listy odtwarzania, dotknij  → **Dod. do lis.odtw.**

## Odtwarzanie muzyki według nastroju

Można odtwarzać muzykę pogrupowaną według nastroju. Lista odtwarzania jest tworzona automatycznie przez urządzenie.

Dotknij **PLAC MUZYCZNY** i wybierz komórkę nastroju. Możesz też wybrać więcej komórek, przeciągając palcem.

## Aparat

Można użyć tej aplikacji do robienia zdjęć i nagrywania filmów.

Menu **Galeria** można użyć do wyświetlania zdjęć i odtwarzania filmów zrobionych aparatem w urządzeniu. (str. 64)

Dotknij **Aparat** na ekranie aplikacji.



- Aparat wyłącza się automatycznie, gdy nie jest używany.
- Upewnij się, że obiektyw jest czysty. W przeciwnym razie urządzenie może nie działać poprawnie w niektórych trybach wymagających wysokiej rozdzielczości.

### Zwyczaje przy używaniu aparatu

- Nie należy robić zdjęć lub nagrywać filmów z osobami, które nie wyraziły na to zgody.
- Nie wolno robić zdjęć ani nagrywać filmów, które są zabronione prawnie.
- Nie należy robić zdjęć lub nagrywać filmów w miejscach, gdzie taka czynność może naruszyć czyjąś prywatność.

## Robienie zdjęć

### Robienie zdjęcia

Dotknij obrazu na ekranie podglądu w miejscu, w którym ma być ustawiona ostrość. Gdy ostrość jest ustawiona na żądanym obiekcie, ramka ostrości zmieni kolor na zielony.

Dotknij , aby zrobić zdjęcie.



## Tryb fotografowania

Dostępnych jest kilka efektów dla zdjęć.

Dotknij **Tryb**, a następnie przewiń w górę lub w dół ekranu po prawej stronie.

- **Auto**: ten tryb umożliwia przeprowadzenie w aparacie oceny otoczenia i określenie idealnego trybu dla zdjęcia.
- **Upiększanie twarzy**: fotografowanie rozjaśnionej twarzy w celu uzyskania ładniejszego zdjęcia.
- **Dźwięk i obraz**: korzystanie z tego trybu umożliwia zrobienie zdjęcia z dźwiękiem.

Dotknij , aby zrobić zdjęcie. Po zrobieniu zdjęcia nagrane zostanie kilka sekund dźwięku.





Podczas fotografowania w tym trybie dźwięk jest nagrywany przez wewnętrzny mikrofon.

- **Panorama**: zrobienie zdjęcia składającego się z wielu połączonych razem zdjęć.  
Aby zdjęcie było jak najlepsze, przestrzegaj następujących zasad.
  - Przemieszczaj aparat powoli w jednym kierunku.
  - Utrzymuj wizjer aparatu pomiędzy liniami prowadzącymi klatki.
  - Unikaj fotografowania obiektów znajdujących się na nierozpoznawalnym tle, jak puste niebo lub gładka ściana.
- **Sport**: można użyć tego ustawienia do zrobienia zdjęć szybko przemieszczających się obiektów.
- **Tryb nocny**: można użyć tego ustawienia do fotografowania przy słabym oświetleniu.

## Zdjęcia panoramiczne

Zdjęcie panoramiczne to szerokokątne zdjęcie krajobrazu składające się z kilku zdjęć.

Dotknij **Tryb** → **Panorama**.

Dotknij  i przesunij aparat w jednym kierunku. Gdy dwie ramki panoramy się zrównają, aparat automatycznie zrobi następne zdjęcie w sekwencji panoramicznej. Aby zatrzymać fotografowanie, dotknij .

Jeśli aparat zostanie nieprawidłowo przesunięty, fotografowanie zostanie wstrzymane.



## Stosowanie efektów filtra

Użyj efektów filtrów, aby robić unikatowe zdjęcia i nagrywać wyjątkowe filmy.

Dotknij  i wybierz efekt filtra. Dostępne opcje zależą od trybu pracy.

## Nagrywanie filmów

### Nagrywanie filmu

Przesuń przełącznik zdjęć na ikonę filmu, a następnie dotknij , aby nagrać film. Aby wstrzymać nagrywanie, dotknij . Aby zatrzymać nagrywanie, dotknij .



- Ręczne ustawienie ostrości jest niedostępne w trybie kamery.
- Funkcja powiększania może być niedostępna podczas nagrywania w wysokiej rozdzielczości.

## Tryb nagrywania



Dotknij → , aby zmienić tryb nagrywania.

- **Normalne:** można użyć tego trybu do nagrywania z normalną jakością.
- **Limit e-mail:** można użyć tego trybu w celu uzyskania niższej jakości nagrywania odpowiedniej do wysyłania w wiadomościach e-mail.

## Przybliżanie lub oddalanie

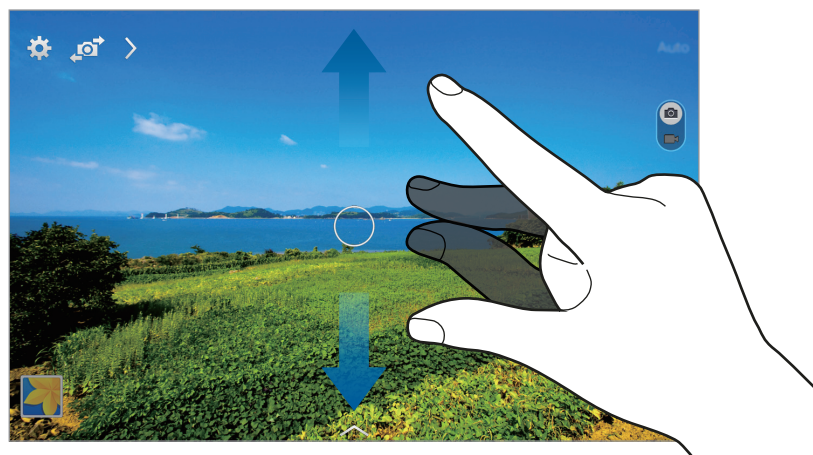

Użyj jednej z następujących metod:



- Użyj przycisku regulacji głośności, aby przybliżyć lub oddalić obraz.
- Odsuń od siebie dwa palce na ekranie, aby powiększyć jego część, lub zsuń je, aby ją pomniejszyć.



Efekt zbliżenia/oddalenia jest dostępny podczas używania funkcji powiększenia przy nagrywaniu filmu.

## Zdalne sterowanie aparatem

Istnieje możliwość ustawienia urządzenia jako wizjera w celu zdalnego sterowania aparatem.



Dotknij ikony  →  → **Zdalny wizjer**, a następnie podłącz urządzenie i aparat za pomocą funkcji Wi-Fi Direct. Dotknij , aby zdalnie zrobić zdjęcie, korzystając z urządzenia jako wizjera.

## Konfigurowanie ustawień aparatu

Dotknij , aby skonfigurować ustawienia aparatu. Nie wszystkie opcje są dostępne zarówno w trybie fotografowania, jak i nagrywania filmu. Dostępne opcje mogą się różnić w zależności od wybranego trybu pracy.

- **Rozmiar zdjęcia / Rozmiar filmu:** można wybrać rozdzielczość. Można użyć wyższej rozdzielczości w celu uzyskania wyższej jakości. Zajmie to jednak więcej miejsca w pamięci.
- **Auto Focus:** wybór trybu ostrości. **Auto Focus** jest kontrolowana przez aparat. Funkcja **Makro** jest przeznaczona do robienia zbliżeń obiektów.
- **Pomiar:** wybór opcji pomiaru. Ten parametr określa sposób obliczania wartości oświetlenia. **Centralnie-ważony** umożliwia pomiar oświetlenia tła w środku sceny. **Punktowy** umożliwia pomiar ilości światła w określonej lokalizacji. **Matrycowy** umożliwia uśrednienie wartości dla całej sceny.
- **Etykieta lokalizacji:** ustawienie dodawania etykiety lokalizacji do zdjęcia.



- Aby uzyskać lepszą jakość sygnału GPS, należy unikać robienia zdjęć w miejscach, gdzie może dojść do zakłóceń sygnału, na przykład między budynkami, na obszarach nisko położonych lub w niekorzystnych warunkach pogodowych.
- W przypadku udostępniania zdjęcia zawierającego etykietę lokalizacji informacje o lokalizacji mogą być widoczne dla innych osób. Aby tego uniknąć, podczas oglądania zdjęć należy dotknąć  → **Więcej informacji** → , a następnie dotknąć  w polu **Miejsce**, aby usunąć informacje o lokalizacji.
- **Przejrzyj obrazy/filmy:** ustawienie wyświetlania zdjęć i filmów na urządzeniu po ich zrobieniu/nagraniu.
- **Klaw. głośności:** ustawianie przycisku głośności jako przycisku kontrolującego migawkę lub funkcję powiększania.
- **Samowyzwalacz:** można użyć tego trybu do robienia zdjęć z opóźnieniem czasowym.
- **Balans bieli:** można wybrać właściwy balans bieli, aby obrazy miały realistyczny zakres kolorów. Ustawienia są przeznaczone do użycia w określonych warunkach oświetlenia. Te ustawienia są podobne do zakresu temperatur w balansie bieli w profesjonalnych aparatach.
- **Jasność:** regulacja jasności.
- **Linie pomocnicze:** wyświetlenie linii pomocniczych w wizjerze, które ułatwiają skomponowanie zdjęcia podczas wybierania obiektów.

- **Flesz:** włączenie lub wyłączenie lampy błyskowej.
- **Kontekstowa nazwa pliku:** wyświetlanie przez aparat etykiet kontekstowych. Aktywuj, aby korzystać z opcji Asystent etykiety w aplikacjach **Galeria**.
- **Zapisz odwrócony:** odwrócenie obrazu w celu uzyskania lustrzanego odbicia fotografowanej sceny.
- **Domyślna pamięć:** wybór lokalizacji pamięci do zapisywania.
- **Wyzeruj:** zerowanie ustawień aparatu.
- **Pomoc:** uzyskiwanie pomocy dotyczącej korzystania z aparatu.

## Skróty

Można zmienić organizację skrótów, aby ułatwić obsługę różnych opcji aparatu.

Należy dotknąć ikony , a następnie dotknąć ikony skrótów i przytrzymać ją.

Dotknij opcję i przytrzymaj ją, a następnie przeciągnij do pola w górnej części ekranu.

## Galeria

Można użyć tej aplikacji do przeglądania zdjęć i filmów.

Dotknij **Galeria** na ekranie aplikacji.

## Przeglądanie obrazów

Uruchomienie aplikacji **Galeria** powoduje wyświetlenie dostępnych folderów. Gdy obraz jest zapisywany w innej aplikacji, jak np. **E-mail**, w celu zapisania tego obrazu jest automatycznie tworzony folder **Download**. W podobny sposób jest automatycznie tworzony folder **Screenshots** do zapisywania zrzutów ekranu. Wybierz folder, aby go otworzyć.

W folderze obrazy są wyświetlane według daty utworzenia. Wybierz obraz, aby go wyświetlić w trybie pełnego ekranu.

Przewijaj w lewo lub w prawo, aby przejść do poprzedniego lub następnego obrazu.

## Przybliżanie lub oddalanie

Można użyć jednej z następujących metod przybliżania obrazu:

- Dwukrotnie dotknij w dowolnym miejscu, aby przybliżyć.
- Odsuń od siebie dwa palce w dowolnym miejscu na ekranie, aby powiększyć jego część lub zsuń je, aby go pomniejszyć.

## Odtwarzanie filmów

Pliki filmów są wyświetlane z ikoną  w podglądzie. Wybierz film, który chcesz obejrzeć i dotknij .

## Wycinanie fragmentów filmu

Wybierz film i dotknij . Ustaw nawias otwierający w punkcie rozpoczęcia, ustaw nawias zamykający w punkcie zakończenia, a następnie zapisz film.



## Edycja obrazów

W trakcie przeglądania obrazu dotknij  i użyj następujących funkcji:

- **Więcej informacji:** wyświetlanie szczegółów zdjęcia.
- **Obróć w lewo:** obrót przeciwnie do ruchu wskazówek zegara.
- **Obróć w prawo:** obrót zgodnie z ruchem wskazówek zegara.
- **Przytnij:** zmiana rozmiaru białej ramki w celu przycięcia i zapisania znajdującego się w niej obrazu.
- **Zmień nazwę:** zmiana nazwy pliku.
- **Pokaz slajdów:** włączenie pokazu slajdów w wybranym folderze.
- **Ustaw jako:** ustawienie obrazu jako tapety lub zdjęcia kontaktu.
- **Drukuj:** wydrukowanie obrazu po podłączeniu urządzenia do drukarki. Niektóre drukarki mogą nie być zgodne z urządzeniem.
- **Ustawienia:** zmiana ustawień galerii.



## Usuwanie obrazów

Użyj jednej z następujących metod:

- W folderze dotknij  → **Wybierz**, wybierz obrazy, a następnie dotknij .
- Podczas przeglądania obrazu dotknij .

## Udostępnianie obrazów

Użyj jednej z następujących metod:

- W folderze dotknij opcji  → **Wybierz**, wybierz zdjęcia, a następnie dotknij opcji , aby je wysłać lub udostępnić w sieciach społecznościowych.
- Podczas przeglądania obrazu dotknij , aby go wysłać do innych lub udostępnić w serwisie społecznościowym.

## Ustawianie jako tapetę

Podczas przeglądania obrazu dotknij  → **Ustaw jako**, aby ustawić obraz jako tapetę lub przypisać go do kontaktu.

## Dodawanie etykiet twarzy

W trakcie przeglądania obrazu dotknij kolejno opcji  → **Ustawienia** → **Etykiety**, a następnie zaznacz opcję **Etykieta twarzy**. Dookoła rozpoznanej twarzy pojawi się żółta ramka. Dotknij twarzy, dotknij **Dodaj nazwę**, a następnie wybierz lub dodaj kontakt.

Gdy etykieta twarzy pojawi się na obrazie, dotknij jej i użyj dostępnych opcji, takich jak wysyłanie wiadomości.



Funkcja rozpoznawania twarzy może nie działać w zależności od kąta ustawienia twarzy, jej wielkości i wyrazu, koloru skóry, oświetlenia lub przedmiotów noszonych przez daną osobę.

## Korzystanie z etykiet kontekstowych

Dotknij  → **Ustawienia** → **Etykiety** → **Asystent etykiety**, a następnie przeciągnij przełącznik **Asystent etykiety** w prawo w celu wyświetlenia etykiety kontekstowej (pogoda, położenie, data i nazwisko osoby) podczas otwierania obrazu.

## Organizowanie folderów

Utwórz folder, aby pogrupować obrazy lub filmy zapisane w urządzeniu. Pliki z jednego folderu można skopiować lub przenieść do innego folderu.

Aby utworzyć nowy folder, dotknij  → **Utwórz album**. Wprowadź nazwę folderu, dotknij **UTWÓRZ**, a następnie zaznacz obrazy lub filmy. Dotknij i przytrzymaj wybrany obraz lub film, przeciągnij go do nowego folderu, a następnie dotknij **GOTOWE**. Dotknij **KOPIUJ**, aby skopiować lub **PRZENIEŚ**, aby przenieść.

## Wideo

Można użyć tej aplikacji do odtwarzania plików wideo.

Dotknij **Wideo** na ekranie aplikacji.

### Odtwarzanie filmów

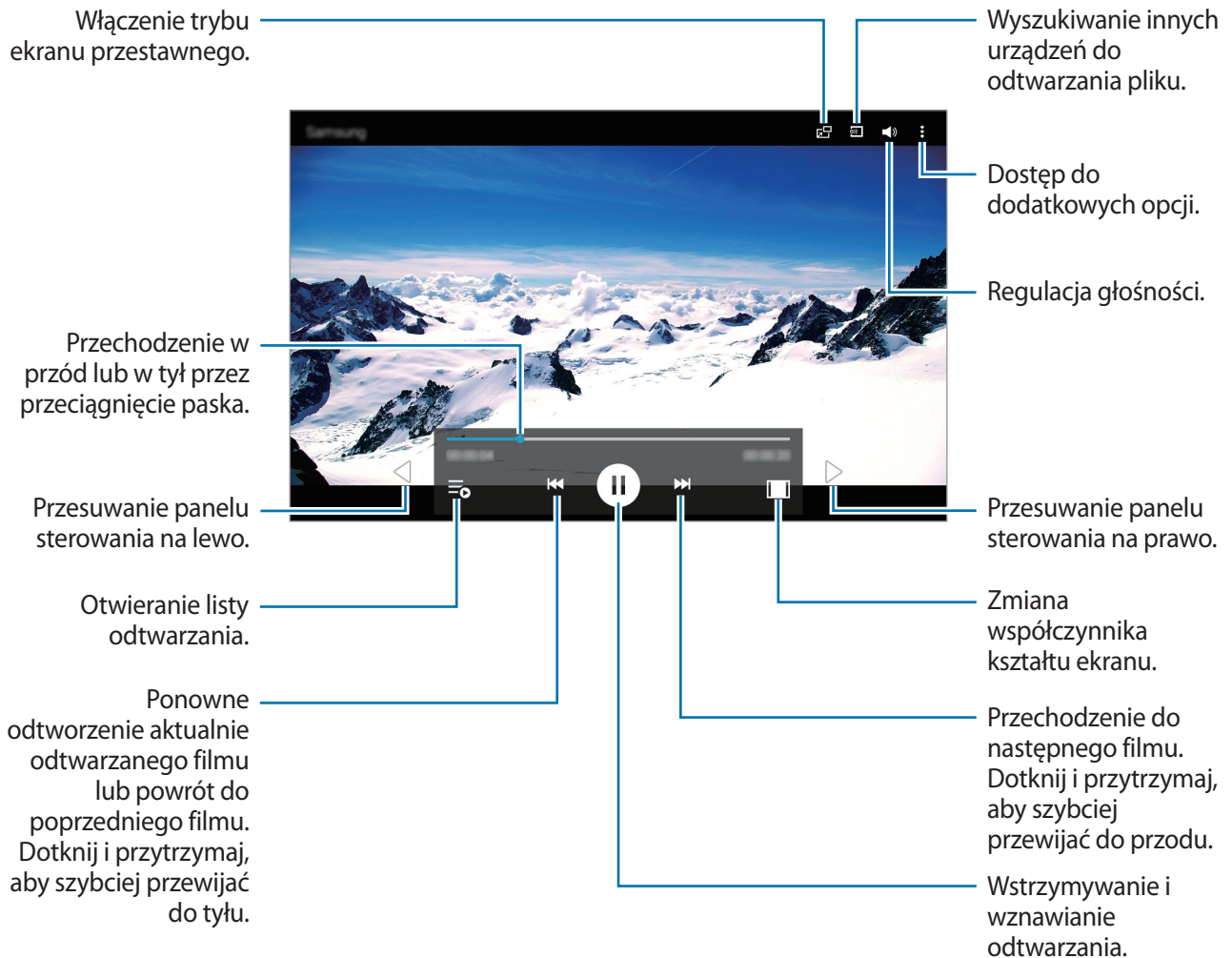

Wybierz film, który chcesz odtworzyć.



### Usuwanie filmów

Dotknij **⋮** → **Usuń**, wybierz filmy, a następnie dotknij **OK**.

## Udostępnianie filmów

Dotknij opcji  → **Wybierz**, wybierz filmy, dotknij opcji , a następnie wybierz metodę udostępniania.

## Korzystanie z podręcznego odtwarzacza wideo

Ta funkcja umożliwia korzystanie z innych aplikacji bez zamykania odtwarzacza wideo. W trakcie oglądania filmów dotknij , aby użyć odtwarzacza podręcznego.

Odsuń od siebie dwa palce na ekranie, aby powiększyć okno odtwarzacza, lub zsuń je, aby je pomniejszyć. Odtwarzacz można przenieść w inne położenie, przeciągając go.

## YouTube

Można użyć tej aplikacji do oglądania filmów z serwisu YouTube.

Dotknij **YouTube** na ekranie aplikacji.



Ta aplikacja może nie być dostępna w zależności od regionu i operatora sieci.

## Oglądanie filmów

Dotknij  i wprowadź słowo kluczowe. Wybierz jeden z wyświetlonych wyników, aby obejrzeć film.

Dotknij ekranu, dotknij , a następnie ustaw urządzenie w orientacji poziomej, aby wyświetlić pełny ekran.

## Udostępnianie filmów

Wybierz film do obejrzenia, dotknij , a następnie wybierz sposób udostępniania.

## Przesyłanie filmów

Dotknij kolejno opcji  → **Przesłane filmy** → , wybierz film, wprowadź informacje o filmie i dotknij opcji **PRZEŚLIJ**.

# Sklepy z aplikacjami i multimediami

## Sklep Play

Można użyć tej aplikacji, aby zakupić i pobierać aplikacje oraz gry, które można uruchomić na urządzeniu.

Dotknij **Sklep Play** na ekranie aplikacji.



Ta aplikacja może nie być dostępna w zależności od regionu i operatora sieci.

## Instalowanie aplikacji

Możesz przeglądać aplikacje według kategorii lub wyszukać aplikacji według słowa kluczowego.

Wybierz aplikację, aby wyświetlić informacje o niej. Aby pobrać aplikację, dotknij **ZAINSTALUJ**. Jeśli aplikacja jest płatna, dotknij ceny i postępuj zgodnie z instrukcjami wyświetlanymi na ekranie, aby dokończyć proces zakupu.



Gdy dla dowolnej z zainstalowanych aplikacji jest dostępna nowa wersja, ikona informująca o aktualizacji zostanie wyświetlona w górnej części ekranu. Otwórz panel powiadomień i dotknij ikony, aby wykonać aktualizację aplikacji.

## Odinstalowywanie aplikacji

Można odinstalować aplikacje zakupione w **Sklep Play**.

Dotknij **☰** → **Moje aplikacje**, z listy zainstalowanych aplikacji wybierz aplikację do usunięcia, a następnie dotknij **ODINSTALUJ**.

## Galaxy Apps

Można użyć tej aplikacji do kupowania oraz pobierania aplikacji dedykowanych dla urządzeń firmy Samsung. Szczegółowe informacje można znaleźć w witrynie [apps.samsung.com](https://apps.samsung.com).

Dotknij **Galaxy Apps** na ekranie aplikacji.



Ta aplikacja może nie być dostępna w zależności od regionu i operatora sieci.

## Instalowanie aplikacji

Możesz przeglądać aplikacje według kategorii lub dotknąć **SZUKAJ**, aby wyszukać słowo kluczowe.

Wybierz aplikację, aby wyświetlić informacje o niej. Aby pobrać aplikację, dotknij **INSTALUJ**. Jeśli aplikacja jest płatna, dotknij ceny i postępuj zgodnie z instrukcjami wyświetlanymi na ekranie, aby dokończyć proces zakupu.



Gdy dla dowolnej z zainstalowanych aplikacji jest dostępna nowa wersja, ikona informująca o aktualizacji zostanie wyświetlona w górnej części ekranu. Otwórz panel powiadomień i dotknij ikony, aby wykonać aktualizację aplikacji.

## Książki Play

Można użyć tej aplikacji do czytania i pobierania plików książek.

Dotknij **Książki Play** na ekranie aplikacji.



Ta aplikacja może nie być dostępna w zależności od regionu i operatora sieci.

## Filmy Play

Ta aplikacja służy do oglądania, pobierania i wypożyczania filmów oraz programów telewizyjnych. Dotknij **Filmy Play** na ekranie aplikacji.



Ta aplikacja może nie być dostępna w zależności od regionu i operatora sieci.

## Muzyka Play

Korzystaj z tej aplikacji, aby słuchać muzyki z urządzenia lub strumieniowo przesyłać muzykę z serwisu Google cloud.

Dotknij **Muzyka Play** na ekranie aplikacji.



Ta aplikacja może nie być dostępna w zależności od regionu i operatora sieci.

## Gry Play

Aplikacja przeznaczona do pobierania i grania w gry.

Dotknij **Gry Play** na ekranie aplikacji.



Ta aplikacja może nie być dostępna w zależności od regionu i operatora sieci.

## Kiosk Play

Aplikacja ta służy do czytania najnowszych wiadomości.

Dotknij **Kiosk Play** na ekranie aplikacji.



Ta aplikacja może nie być dostępna w zależności od regionu i operatora sieci.

# Narzędzia

## Notatka

Można użyć tej aplikacji do rejestracji ważnych informacji do wykorzystania w przyszłości.

Dotknij **Notatka** na ekranie aplikacji.



## Dodawanie kategorii i zarządzanie nimi

Tworzenie kategorii umożliwia sortowanie notatek i zarządzanie nimi.

Jeśli chcesz dodać nową kategorię, dotknij  → **ZARZĄDZAJ KATEGORIAMI** → **DODAJ**, wpisz nazwę kategorii, a następnie dotknij **OK**.



Aby usunąć kategorię, dotknij  → **ZARZĄDZAJ KATEGORIAMI**, a następnie dotknij  obok kategorii.

Aby zmienić nazwę kategorii, dotknij  → **ZARZĄDZAJ KATEGORIAMI**, dotknij i przytrzymaj nazwę kategorii, wpisz nową nazwę kategorii, a następnie dotknij **ZMIEŃ NAZWĘ**.

Aby zmienić kolejność kategorii, dotknij  → **ZARZĄDZAJ KATEGORIAMI**, a następnie dotknij  obok kategorii i przeciągnij kategorię wyżej lub niżej w inne miejsce.

## Redagowanie notatek

Dotknij  na liście notatek i wpisz notatkę. Podczas redagowania notatek możesz korzystać z następujących opcji:

-  : tworzenie lub ustawianie kategorii.
-  : wstawianie obrazów.
-  : utworzenie nagrania głosu do wstawienia.

Aby zapisać notatkę, dotknij **ZAPISZ**.

Jeśli chcesz edytować notatkę, dotknij notatki, a następnie dotknij treści notatki.



## Przeglądanie notatek

Można przeglądać miniatury notatek, przewijając je w górę lub w dół.

Aby wyszukać notatkę, dotknij .

Aby wysłać innym notatkę, dotknij  → **Wybierz**, wybierz notatkę, a następnie dotknij .

Aby przenieść notatkę do innego folderu, dotknij  → **Wybierz**, wybierz notatkę, a następnie dotknij .

Aby drukować notatkę przy podłączeniu urządzenia do drukarki, dotknij  → **Wybierz**, wybierz notatkę, a następnie dotknij . Niektóre drukarki mogą nie być zgodne z urządzeniem.

Aby usunąć notatkę, dotknij  → **Wybierz**, wybierz notatkę, a następnie dotknij .

## Wyświetlanie notatki

Aby otworzyć notatkę, należy dotknąć jej miniatury.

Aby usunąć notatkę, dotknij .

Aby przesłać notatkę do innych, dotknij .

Aby wydrukować notatkę po podłączeniu urządzenia do drukarki, dotknij opcji . Niektóre drukarki mogą nie być zgodne z urządzeniem.

## S Terminarz

Można użyć tej aplikacji do zarządzania zdarzeniami i zadaniami.

Dotknij **S Terminarz** na ekranie aplikacji.

## Tworzenie zdarzeń lub zadań

Dotknij , a następnie użyj jednej z poniższych metod:

- **WYDARZENIE:** wprowadzenie zdarzenia z opcjonalnym ustawieniem powtarzania.
- **ZADANIE:** wprowadzenie zadania z opcjonalnym ustawieniem priorytetu.

Aby szybciej dodać zdarzenie lub zadanie, dotknij daty, aby ją wybrać i dotknij ponownie.

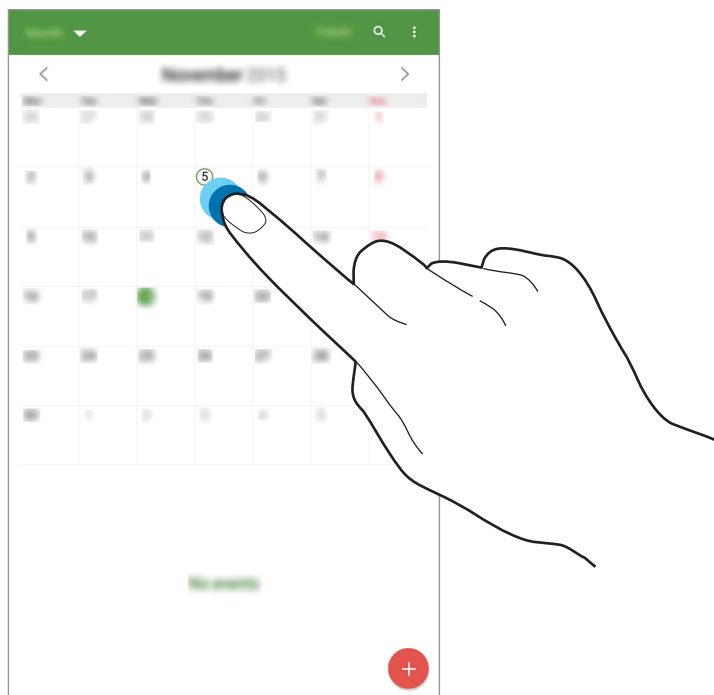

Wprowadź tytuł i określ, który kalendarz ma być użyty lub synchronizowany. Następnie dotknij **WYŚWIETL WIĘCEJ OPCJI**, aby dodać więcej informacji szczegółowych, np. jak często wydarzenie ma miejsce, kiedy ma być zgłaszane powiadomienie na jego temat lub gdzie się odbywa.

Zaproś innych do uczestnictwa w zdarzeniu, wysyłając im wiadomość e-mail. Wpisz adres e-mail w polu **Uczestnicy** lub dotknij , aby otworzyć listę kontaktów.

Dołączanie mapy przedstawiającej miejsce zdarzenia. Wprowadź położenie w polu **Miejsce**, dotknij  obok pola, a następnie wskaż precyzyjnie miejsce, dotykając i przytrzymując go na wyświetlonej mapie.

## Synchronizacja z usługą Kalendarz Google

W ekranie aplikacji dotknij opcji **Ustawienia** → **OGÓLNE** → **Konta** → **Google** w sekcji **Konta**, wybierz konto Google, a następnie zaznacz opcję **Synchronizuj Kalendarz**.

Aby ręcznie wykonać synchronizację w celu zaktualizowania, na ekranie aplikacji dotknij **S Terminarz** →  → **Synchronizuj teraz**.

Aby wyświetlić zsynchronizowane wydarzenia lub zadania, dotknij  → **Kalendarze**, a następnie zaznacz konto Google.

## Zmiana typu kalendarza

Dotknij lewego górnego rogu ekranu, a następnie wybierz jeden z różnych typów kalendarzy: roczny, miesięczny, tygodniowy lub inny.

## Wyszukiwanie zdarzeń lub zadań

Dotknij , a następnie wprowadź słowo kluczowe do wyszukiwania.

Aby wyświetlić dzisiejsze zdarzenia lub zadania, dotknij **DZISIAJ** w górnej części ekranu.

## Usuwanie zdarzeń lub zadań

Wybierz zdarzenie lub zadanie, a następnie dotknij  → **Usuń**.

## Udostępnianie zdarzeń lub zadań

Wybierz zdarzenie lub zadanie, dotknij ikony  → **Udostępnij przez**, a następnie wybierz sposób udostępniania.

## Dropbox



Można użyć tej aplikacji do zapisywania i udostępniania plików innym osobom za pośrednictwem usługi pamięci masowej w chmurze Dropbox. Jeśli zapisujesz pliki w usłudze Dropbox, urządzenie automatycznie synchronizuje się z serwerem WWW i innymi komputerami z zainstalowanym programem Dropbox.

Dotknij **Dropbox** na ekranie aplikacji.





Ta aplikacja może nie być dostępna w zależności od regionu i operatora sieci.

Zaloguj się do swojego konta Dropbox. Jeśli nie masz konta Dropbox, utwórz je.

Po aktywowaniu aplikacji Dropbox dotknij **Włącz funkcję Przesyłanie z aparatu**, aby automatycznie przysłać zdjęcia i filmy wykonane za pomocą urządzenia do serwisu Dropbox. Aby wyświetlić przesłane zdjęcia lub filmy, dotknij . Aby udostępnić lub usunąć pliki lub utworzyć albumy, dotknij , a następnie wybierz pliki.

Aby przesłać pliki na konto Dropbox, dotknij  →  → **Prześlij tutaj** → **Zdjęcia lub filmy** lub **Inne pliki**. Aby otworzyć pliki na koncie Dropbox, wybierz plik.

W trakcie przeglądania obrazów lub filmów dotknij , aby je dodać do listy ulubionych. Aby otworzyć pliki z listy ulubionych, dotknij .

Aby wyświetlić powiadomienia, dotknij .

## Chmura

Ta funkcja umożliwia synchronizowanie plików lub wykonanie kopii zapasowej ustawień i danych aplikacji z kontem Samsung lub usługą Dropbox.

Na ekranie aplikacji dotknij **Ustawienia** → **OGÓLNE** → **Chmura**.



Dostępność tej funkcji zależy od regionu i operatora sieci.

## Synchronizacja z kontem Samsung

Dotknij konta Samsung lub **Ustawienia synchronizacji**, aby synchronizować pliki.

## Wykonywanie kopii zapasowej lub przywracanie danych

Należy dotknąć opcji **Kopia zapasowa** lub **Przywróć z kopii zapasowej**, aby wykonać kopię zapasową lub przywrócić dane z konta Samsung.

## Synchronizacja z usługą Dropbox

Dotknij **Połącz z kontem w ser. Dropbox** i wprowadź konto Dropbox. Postępuj zgodnie z instrukcjami wyświetlanymi na ekranie, aby zakończyć proces instalacji.

Po zarejestrowaniu dotknij **Zezwól**, a urządzenie automatycznie synchronizuje pliki z kontem Dropbox po wprowadzeniu jakichkolwiek zmian.

## Dysk

Można użyć tej aplikacji do zapisywania i edycji plików, a także udostępniania ich innym osobom za pośrednictwem usługi Dysk Google. Tworzone dokumenty i pliki przesyłane do usługi Dysk Google są automatycznie synchronizowane z serwerem WWW i wszystkimi komputerami z zainstalowaną usługą Dysk Google. Dostęp do plików nie wymaga ich przenoszenia ani pobierania.

Dotknij **Dysk** na ekranie aplikacji.



Ta aplikacja może nie być dostępna w zależności od regionu i operatora sieci.

## Hancom Office Viewer

Można użyć tej aplikacji do wyświetlania dokumentów w różnych formatach, w tym arkuszy kalkulacyjnych i prezentacji.

Dotknij **Hancom Office Viewer** na ekranie aplikacji.







Ta aplikacja może nie być dostępna w zależności od regionu i operatora sieci.

## Wyszukiwanie dokumentów

Aby przejrzeć dokument, należy dotknąć opcji **Otwórz**.

Podczas przeglądania dokumentu można skorzystać z następujących opcji:

-  : utworzenie folderu.
-  : pobranie nowych dokumentów.
-  : sortowanie dokumentów i folderów.
-  : zmiana trybu widoku.
-  : wybór dokumentów lub folderów.

Aby wyszukać ostatnio używane dokumenty, należy dotknąć opcji **Ostatnio używane dokumenty**.

## Odczytywanie dokumentów

Należy dotknąć dokument w obszarze **Ostatnio używane dokumenty** lub w folderze.

Dotknąć ikony  lub , a następnie skorzystać z jednej z poniższych funkcji:

### Edytor tekstów

- **Znajdź:** wyszukiwanie tekstu.
- **Powiększenie:** zmiana rozmiaru wyświetlania.
- **Informacje o dokumencie:** wyświetlenie szczegółów dotyczących dokumentu, takich jak tytuł, data i autor.
- **Drukuj:** drukowanie dokumentu po podłączeniu urządzenia do drukarki. Niektóre drukarki mogą nie być zgodne z urządzeniem.
- **Wyślij:** wysłanie dokumentu do innych osób lub jego udostępnienie.
- **Pobieranie pakietu Office:** pobieranie i instalacja aplikacji biurowych Hancom.
- **Informacje:** wyświetlenie informacji na temat przeglądarki Hancom Viewer.

### Prezentacja

- **Znajdź:** wyszukiwanie tekstu.
- **Powiększenie:** zmiana rozmiaru wyświetlania.
- **Informacje o dokumencie:** wyświetlenie szczegółów dotyczących dokumentu, takich jak tytuł, data i autor.
- **Pokaz slajdów:** rozpoczęcie pokazu slajdów od pierwszej strony.
- **Od bieżącego slajdu:** rozpoczęcie pokazu slajdów od bieżącej strony.
- **Widok prezentera pokazu:** wyświetlenie narzędzi zarządzania prezentacją na urządzeniu po jego podłączeniu do monitora zewnętrznego.
- **Drukuj:** drukowanie dokumentu po podłączeniu urządzenia do drukarki. Niektóre drukarki mogą nie być zgodne z urządzeniem.
- **Wyślij:** wysłanie dokumentu do innych osób lub jego udostępnienie.
- **Pobieranie pakietu Office:** pobieranie i instalacja aplikacji biurowych Hancom.
- **Informacje:** wyświetlenie informacji na temat przeglądarki Hancom Viewer.

## Arkusz kalkulacyjny

- **Znajdź:** wyszukiwanie tekstu.
- **Powiększ:** zmiana rozmiaru wyświetlania.
- **Informacje o dokumencie:** wyświetlenie szczegółów dotyczących dokumentu, takich jak tytuł, data i autor.
- **Sortuj:** ułożenie komórek zgodnie z określonymi kryteriami.
- **Pokaż formuły:** wyświetlenie w komórkach wzorów zamiast obliczonych wyników.
- **Zablokuj okienka:** zatrzymanie wybranego rzędu na miejscu.
- **Linie siatki:** wyświetlenie lub ukrycie linii siatki.
- **Pokaż wszystkie komentarze:** wyświetlenie lub ukrycie notatek w dokumencie.
- **Obszar wydruku:** wybór obszaru, który ma być wydrukowany.
- **Drukuj:** drukowanie dokumentu po podłączeniu urządzenia do drukarki. Niektóre drukarki mogą nie być zgodne z urządzeniem.
- **Wyślij:** wysłanie dokumentu do innych osób lub jego udostępnienie.
- **Pobieranie pakietu Office:** pobieranie i instalacja aplikacji biurowych Hancom.
- **Informacje:** wyświetlenie informacji na temat przeglądarki Hancom Viewer.

## PDF

- **Wyszukaj:** wyszukiwanie tekstu.
- **Wyślij:** wysłanie dokumentu do innych osób lub jego udostępnienie.
- **Właściwości:** wyświetlenie szczegółów dotyczących dokumentu, takich jak tytuł, data i autor.
- **Powiększenie:** zmiana rozmiaru wyświetlania.
- **Ukryj komentarze:** wyświetlenie lub ukrycie komentarzy w dokumencie.
- **Przewijanie strony w pionie / Widok ciągły / Przewijanie strony w poziomie:** zmiana trybu widoku.
- **Zmień układ widoku:** wyświetlanie tylko zawartości dokumentów, bez marginesów.
- **Przejdź na stronę:** przejście do określonej strony.
- **Zakładki:** wyświetlenie zakładek w dokumencie.
- **Drukuj:** drukowanie dokumentu po podłączeniu urządzenia do drukarki. Niektóre drukarki mogą nie być zgodne z urządzeniem.

## Zegar

Aplikacja służy do ustawiania alarmów, sprawdzania czasu w największych miastach świata, mierzenia czasu trwania zdarzenia lub ustawiania stopera.

Dotknij **Zegar** na ekranie aplikacji.

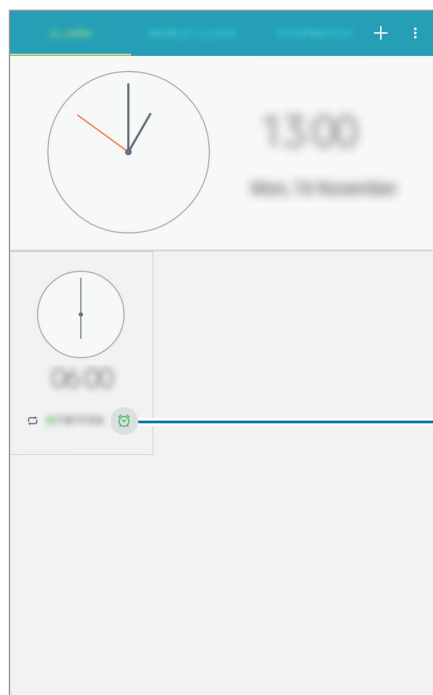

Włączanie lub wyłączenie tego alarmu.



## ALARM

### Ustawianie alarmów

Dotknij , ustaw czas wyłączenia alarmu, wybierz dni, w które ma być powtarzany alarm, a następnie dotknij **ZAPISZ**.

- **Drzemka:** ustawienie odstępu czasu i liczby powtórzeń alarmu po zaprogramowanym czasie.
- **Alarm inteligentny:** ustawienie czasu do włączenia dodatkowego alarmu przed włączeniem domyślnego alarmu.

## Wyłączanie alarmów

Przeciągnij  poza duży okrąg, aby wyłączyć alarm. Przeciągnij  poza duży okrąg, aby ponowić alarm po określonym czasie.

## Usuwanie alarmów

Dotknij  → **Usuń**, wybierz alarmy, a następnie dotknij .

## CZAS NA ŚWIECIE

Ta aplikacja umożliwia sprawdzenie czasu w wielu większych miastach na całym świecie.

## Tworzenie zegarów

Dotknij  i wprowadź nazwę miasta lub wybierz nazwę z listy.

Aby zastosować czas letni, należy dotknąć opcji  → **Wybierz**, wybrać zegar, a następnie dotknąć ustawień .

## Usuwanie zegarów

Dotknij  → **Wybierz**, wybierz zegary, a następnie dotknij .

## STOPER

Dotknij **START**, aby zarejestrować czas zdarzenia. Dotknij **POMIAR**, aby zarejestrować czasy okrążeń. Aby usunąć zapisane czasy okrążeń, dotknij **ZERUJ**.

## CZASOMIERZ

Ustaw czas trwania, a następnie dotknij **START**.

Przeciągnij  poza duży okrąg po odliczeniu czasu przez czasomierz.

## Kalkulator

Korzystając z tej aplikacji, można wykonywać podstawowe lub zaawansowane obliczenia matematyczne.

Dotknij **Kalkulator** na ekranie aplikacji.

Aby wyczyścić historię, dotknij **WYCZYŚĆ HISTORIĘ**.

## Google

Można użyć tej aplikacji nie tylko do przeszukiwania Internetu, ale także aplikacji w urządzeniu i ich zawartości.

Dotknij **Google** na ekranie aplikacji.



Ta aplikacja może nie być dostępna w zależności od regionu i operatora sieci.

## Przeszukiwanie urządzenia

Dotknij pola wyszukiwania i wprowadź słowo kluczowe. Możesz też dotknąć  i wprowadzić słowo kluczowe.

## Zakres wyszukiwania

Aby wybrać aplikacje, które mają być przeszukiwane, dotknij  → **Ustawienia** → **Wyszukiwanie na tablecie**, a następnie zaznacz żądane elementy.

## Google Now

Uruchom wyszukiwarkę Google, aby wyświetlić karty Google Now, które przedstawiają aktualną pogodę, informacje o transporcie publicznym, następne spotkanie oraz inne potrzebne rzeczy.

Przy pierwszym użyciu wyszukiwarki Google można dołączyć do usługi Google Now. Aby zmienić ustawienia usługi Google Now, dotknij  → **Ustawienia** → **Karty Now**, a następnie przeciągnij przełącznik **Pokaż karty** w lewo lub w prawo.

## Wyszukiwanie głosowe

Można użyć tej aplikacji do przeszukiwania witryn WWW za pomocą głosu.

Dotknij **Wyszukiwanie głosowe** na ekranie aplikacji.



Ta aplikacja może nie być dostępna w zależności od regionu i operatora sieci.

Wypowiedz słowo kluczowe lub frazę po wyświetleniu na ekranie polecenia **Mów teraz**.

## Moje pliki

Można użyć tej aplikacji, aby uzyskać dostęp do wszelkiego rodzaju plików przechowywanych w urządzeniu, w tym obrazów, filmów, utworów i klipów dźwiękowych.

Dotknij **Moje pliki** na ekranie aplikacji. Ewentualnie dotknij  na ekranie startowym.

## Przeglądanie plików

Pliki zapisane na urządzeniu są sortowane według kryteriów. Na panelu po lewej stronie ekranu należy wybrać jedną z następujących kategorii:











- **Oś czasu:** wyświetlanie plików pogrupowanych według daty.
- **Ulubione katalogi:** wyświetlanie skrótów do folderów.
- **Katalogi:** wyświetlanie plików zapisanych w pamięci wewnętrznej lub na karcie pamięci oraz skrótów do serwerów FTP.
- **Kategorie:** wyświetlanie plików posortowanych według typów.
- **Aplikacje:** wyświetlanie plików zapisanych lub utworzonych w określonych aplikacjach.

Należy wybrać kategorię, a następnie wybrać plik lub folder, aby go otworzyć.

Po wybraniu kategorii należy dotknąć ikony , a następnie skorzystać z jednej z następujących opcji:

- **Wybierz:** wybierz pliki lub foldery.
- **Usuń:** usuwanie plików lub folderów.
- **Sortuj według:** sortowanie plików lub folderów.
- **Dodaj do Ulubionych katalogów:** dodawanie skrótu do folderu w obszarze **Ulubione katalogi**.
- **Dodaj skrót do str. gł.:** dodawanie skrótu do pliku na ekranie startowym.
- **Dodaj usługę FTP:** dodawanie skrótu do serwera FTP w obszarze **Katalogi**.
- **Pokaż dostępne urządzenia:** wyszukiwanie urządzeń, w których włączono funkcję udostępniania multimediów.
- **Ustawienia wyświetlania:** zmiana opcji wyświetlania plików.

Należy dotknąć ikony  → **Wybierz**, wybrać plik lub folder, a następnie skorzystać z jednej z następujących funkcji:

-  : udostępnianie plików lub ich do innych osób.
-  : usuwanie plików lub folderów.
-  : przenoszenie plików lub folderów do innego folderu.
-  : kopiowanie plików lub folderów do innego folderu.
-  → **Idź do katalogu:** przejście do folderu, w którym znajduje się wybrany plik.
-  → **Zmień nazwę:** zmiana nazwy pliku lub folderu.
-  → **Dodaj do Ulubionych katalogów:** dodawanie skrótu do folderu w obszarze **Ulubione katalogi**.
-  → **Dodaj skrót do str. gł.:** dodawanie skrótu do pliku lub folderu na ekranie domowym.
-  → **Spakuj:** kompresowanie plików lub folderów w celu utworzenia pliku zip.
-  → **Szczegóły:** wyświetlanie informacji o pliku lub folderze.

## Wyszukiwanie pliku

Dotknij  i wprowadź kryteria wyszukiwania.

## Wyświetlanie informacji o pamięci

Dotknij , aby wyświetlić informacje o pamięci urządzenia i karty pamięci.

## Zmiana trybu widoku

Należy dotknąć ikony , aby zmienić tryb widoku.

## Tworzenie folderów

Należy dotknąć ikony , wprowadzić nazwę folderu, a następnie dotknąć opcji **UTWÓRZ**.

## Dodawanie skrótów do folderów

Dodawanie skrótu do często używanych folderów w obszarze **Ulubione katalogi**. Należy wybrać folder i dotknąć ikony  → **Dodaj do Ulubionych katalogów**.

## Dodawanie skrótów do serwera FTP na urządzeniu

Dodawanie skrótu do serwera FTP w obszarze **Katalogi**. Należy dotknąć ikony  → **Dodaj usługę FTP**, wprowadzić szczegóły dla serwera FTP, a następnie dotknąć opcji **GOTOWE**.

## Smart Tutor

Za pomocą tej aplikacji można zaprosić specjalistę pomocy technicznej, aby połączył się z urządzeniem w celu rozwiązania problemów technicznych.

Dotknij **Smart Tutor** na ekranie aplikacji.



Ta aplikacja może nie być dostępna w zależności od regionu i operatora sieci.

# Podróże i miejsca w pobliżu

## Mapy

Można użyć tej aplikacji do wskazywania lokalizacji urzędu, wyszukiwania miejsc lub wskazówek dotyczących dojazdu.

Dotknij **Mapy** na ekranie aplikacji.



Ta aplikacja może nie być dostępna w zależności od regionu i operatora sieci.

## Wyszukiwanie lokalizacji

Wyszukuj lokalizacje, wpisując adres lub słowo kluczowe. Po znalezieniu lokalizacji wybierz ją, aby wyświetlić szczegółowe informacje. Więcej informacji znajduje się w pomocy.

## Uzyskiwanie informacji na temat dojazdu do konkretnego miejsca

Dotknij , aby ustawić lokalizację początkową i końcową, a następnie wybierz metodę podróżowania. W urzędzeniu wyświetlane są trasy dojazdu do konkretnego miejsca.

# Ustawienia

## Ustawienia — informacje

Można użyć tej aplikacji do konfigurowania urządzenia, ustawiania opcji aplikacji i dodawania kont. Dotknij **Ustawienia** na ekranie aplikacji.

## POŁĄCZENIA

### Wi-Fi

Aktywacja funkcji Wi-Fi umożliwia połączenie z punktem dostępu sieci Wi-Fi, zapewniając dostęp do Internetu i innych urządzeń sieciowych.

Aby użyć opcji, dotknij .

- **Zaawansowane:** dostosowanie ustawień funkcji Wi-Fi.
- **Połącz za pomocą WPS:** połączenie się z zabezpieczoną siecią Wi-Fi przy użyciu przycisku WPS.
- **Przycisk systemu WPS:** połączenie się z zabezpieczoną siecią Wi-Fi przy użyciu kodu PIN WPS.
- **Pomoc:** wyświetlenie pomocy dotyczącej funkcji Wi-Fi.

### Ustawienie zasad trybu uśpienia Wi-Fi

Na ekranie Ustawienia dotknij **POŁĄCZENIA** → **Wi-Fi** →  → **Zaawansowane** → **Podtrzymanie połączenia Wi-Fi**.

## Ustawienie powiadomienia o sieci

Urządzenie może wykrywać niezabezpieczone sieci Wi-Fi i wyświetlać ikonę w pasku stanu, powiadamiając o ich dostępności.

Na ekranie Ustawienia dotknij **POŁĄCZENIA** → **Wi-Fi** →  → **Zaawansowane** i zaznacz **Powiadomienie o sieci**, aby włączyć tę funkcję.

## Wi-Fi Direct

Funkcja Wi-Fi Direct umożliwia bezpośrednie połączenie dwóch urządzeń za pośrednictwem sieci Wi-Fi bez potrzeby korzystania z punktu dostępu.

Na ekranie Ustawienia dotknij **POŁĄCZENIA** → **Wi-Fi** →  → **Wi-Fi Direct**.

## Bluetooth

Włączenie funkcji Bluetooth umożliwia wymianę danych na niewielką odległość.

Aby użyć innych opcji, dotknij .

- **Limit czasu widoczności:** ustawianie czasu widoczności urządzenia.
- **Odebrane pliki:** wyświetlanie plików otrzymanych za pomocą funkcji Bluetooth.
- **Zmień nazwę urządzenia:** zmiana nazwy urządzenia.
- **Pomoc:** dostęp do informacji pomocy dotyczącej funkcji Bluetooth.

## Tryb Offline

Wyłączenie wszystkich funkcji bezprzewodowych urządzenia. Można korzystać wyłącznie z usług urządzenia innych niż sieciowe.

## Użycie danych

Śledzenie wykorzystania danych.

-  : ustawienie daty comiesięcznego zerowania licznika danych, aby monitorować wykorzystanie danych w okresach.

Aby użyć innych opcji, dotknij .

- **Routery bezprzewodowe:** wybór routerów Wi-Fi, których aplikacje działające w tle nie będą używać.

## Lokalizacja

Zmień ustawienia uprawnień związanych z informacjami o lokalizacji.

- **Tryb:** wybór metody gromadzenia informacji o lokalizacji.
- **Ostatnie żądania dostępu do lokalizacji:** wyświetlenie listy aplikacji, które wymagają informacji na temat obecnej lokalizacji użytkownika oraz zużycia baterii przez te aplikacje.
- **Usługi lokalizacji:** wyświetlenie usług lokalizacji, z których korzysta urządzenie.
- **Moje miejsca:** ustawianie profili, które będą używane dla określonych lokalizacji przy korzystaniu z funkcji GPS, Wi-Fi lub Bluetooth do określania bieżącej lokalizacji.

## Więcej sieci

Dostosowanie ustawień kontroli połączeń z innymi urządzeniami i sieciami.

### VPN

Konfigurowanie wirtualnych sieci prywatnych (VPN) i łączenie się z nimi.

### Ethernet

Opcja Ethernet jest dostępna, kiedy adapter Ethernet jest podłączony do urządzenia. Użyj tej opcji, aby włączyć funkcję Ethernet i skonfigurować ustawienia sieci.

## NFC

Można włączyć funkcję odczytywania tagów NFC, które zawierają informacje.

- **Android Beam:** można włączyć funkcję Android Beam i przy jej użyciu wysyłać do urządzeń z funkcją NFC dane, jak np. strony WWW i kontakty.
- **S Beam:** funkcja S Beam umożliwia wysłanie danych, takich jak np. filmów, obrazów lub dokumentów, do urządzeń, które obsługują funkcję NFC oraz Wi-Fi Direct.
- **Dotknij i zapłać:** ustawienie domyślnej aplikacji płatniczej do wykonywania płatności za pomocą telefonu komórkowego.

## Urządzenia w pobliżu

- **Nazwa urządzenia:** wyświetlenie nazwy urządzenia.
- **Zawart. do udostępnienia:** udostępnianie zawartości innym urządzeniom.
- **Dozwolone urządzenia:** wyświetlanie listy urządzeń, które mają dostęp do urządzenia użytkownika.
- **Niedozwolone urządzenia:** wyświetlanie listy urządzeń, które nie mają dostępu do urządzenia użytkownika.
- **Pobierz do:** wybieranie lokalizacji pamięci do zapisywania pobranych plików multimedialnych.
- **Odbieraj pliki z innych urządzeń:** akceptowanie plików przekazywanych z innych urządzeń.

## Drukowanie

Skonfiguruj ustawienia dla wtyczek drukarki zainstalowanych na urządzeniu. Można wyszukiwać dostępnych drukarek lub dodać drukarkę ręcznie, aby drukować pliki przez sieć Wi-Fi lub usługi chmury.

## Screen Mirroring

Uaktywnienie funkcji kopii ekranu umożliwia udostępnianie swojego ekranu innym osobom.

# URZĄDZENIE

## Dźwięki i powiadomienia

W urządzeniu można zmieniać ustawienia różnych dźwięków.

- **Tryb dźwięku:** ustawienie korzystania z trybu dźwięku lub trybu cichego.
- **Dzwonek powiadomienia:** wybieranie dźwięku dzwonka informującego o zdarzeniach, takich jak wiadomości przychodzące.
- **Adapt Sound:** dostosowanie dźwięku do ucha używanego najczęściej podczas słuchania muzyki.

## Wyświetlacz

Zmiana ustawień wyświetlacza.

- **Czcionka:** zmiana ustawień czcionki.
- **Jasność:** ustawianie jasności wyświetlacza.
- **Autom. obrót ekranu:** skonfigurowanie automatycznego obracania interfejsu podczas obracania urządzenia.
- **Smart stay:** uniemożliwienie wyłączenia podświetlenia ekranu podczas patrzenia na niego.
- **Wygaszenie ekranu:** ustawianie czasu oczekiwania urządzenia przed wyłączeniem podświetlenia wyświetlacza.
- **Tryb czytania:** wybierz aplikacje, które będą wykorzystywały tryb czytania. W trybie czytania urządzenie pomaga chronić oczy w trakcie czytania w nocy.
- **Wygaszacz ekranu:** określenie, czy po podłączeniu do biurkowej stacji dokującej lub ładowarki urządzenie ma wyświetlać wygaszacz ekranu.

## Tapeta

Zmiana ustawień tapety.

- **Ekran startowy:** wybór obrazu tła ekranu startowego.
- **Ekran blokady:** wybór obrazu tła ekranu trybu blokady.
- **Ekran startowy i blokowania:** wybór obrazu tła ekranu startowego i ekranu blokady.

## Ekran blokady

Te ustawienia dotyczą ekranu blokady.

- **Blokada ekranu:** aktywacja funkcji blokady ekranu. Poniższe opcje mogą się różnić w zależności od wybranej funkcji blokady ekranu.
- **Opcje widgetu Zegar:** skonfiguruj ustawienia widgetu zegara.
- **Skróty:** wyświetlanie i edytowanie skrótów klawiszowych do aplikacji na ekranie blokady.



Dostępność tej funkcji zależy od regionu i operatora sieci.

- **Informacje o właścicielu:** wprowadzenie informacji, które są wyświetlane z zegarem.
- **Efekt odblokowania:** wybieranie efektu przy odblokowywaniu ekranu.
- **Tekst pomocy:** wyświetlanie tekstu pomocy na ekranie blokady.

## Wiele okien

Aktywacja funkcji Wiele okien umożliwia jednoczesne uruchomienie wielu aplikacji na ekranie.

- **Otw. w tryb. Wiele okien:** ustawienie aktywowania funkcji Wiele okien po otwarciu plików w folderze **Moje pliki** lub **Wideo**.

## Panel powiadomień

Wybieranie elementów wyświetlanych na panelu powiadomień.

- **Dostosowanie jasności:** Ustaw wyświetlanie paska regulacji jasności na panelu powiadomień.
- **Ustaw. panelu powiadomień:** zmień układ przycisków szybkich ustawień wyświetlanych na panelu powiadomień.

## Przybornik

Za pomocą przybornika można łatwo uruchamiać różne aplikacje podczas korzystania z innych aplikacji.

## Ruchy

Włączanie funkcji rozpoznawania ruchu i zmienianie jej ustawień w urządzeniu.

- **Wycisz/wstrzymaj:** ustawienie wstrzymania odtwarzania pliku multimedialnego lub wyciszenia radia internetowego po dotknięciu dłonią ekranu.
- **Przeciągnij dłonią, aby przechwycić:** ustawianie rejestrowania zrzutu ekranu po przesunięciu dłonią po ekranie w lewo lub w prawo.

## Dostępność

Usługi ułatwienia dostępności to specjalne funkcje przeznaczone dla osób w pewnymi niepełnosprawnościami ruchowymi. Aby ulepszyć możliwość obsługi urządzenia, należy uzyskać dostęp do opisanych niżej ustawień i zmienić je.

- **Widoczność:** dostosowywanie ustawień w celu ułatwienia obsługi urządzenia osobom z wadami wzroku.
  - **TalkBack:** włączenie aplikacji Talkback, która powiadamia użytkownika głosowo. Aby wyświetlić pomoc dotyczącą korzystania z tej funkcji, dotknij **USTAWIENIA** → **Uruchom samouczek „Czytanie dotykiem”**.
  - **Szybkie wprowadzanie z klawiatury:** urządzenie może wprowadzać znak po dotknięciu go na klawiaturze i podniesieniu palca. Można wprowadzać znaki za pomocą tej funkcji zamiast podnoszenia palca i dwukrotnego dotknięcia ekranu.

- **Wypowiadaj hasła:** dzięki tej funkcji na urządzeniu hasła odczytywane są na głos, gdy włączona jest funkcja TalkBack.
- **Rozmiar tekstu:** zmiana rozmiaru czcionki.
- **Gesty powiększenia:** ustawienie w urządzeniu powiększania ekranu oraz przybliżania określonego obszaru.
- **Przypomnienie o powiadom.:** ustawienie regularnego przypominania o nieprzeczytanych powiadomieniach.
- **Kolory w negatywie:** odwrócenie kolorów w celu zwiększenia czytelności.
- **Regulacja koloru:** dostosowanie schematu kolorów dla ekranu, kiedy przez urządzenie wykryty zostanie u Ciebie daltonizm lub trudność z odczytaniem zawartości.
- **Skrót dostępności:** ustawienie aktywacji aplikacji Talkback po naciśnięciu i przytrzymaniu przycisku zasilania, a następnie dotknięciu i przytrzymaniu ekranu dwoma palcami.
- **Opcje syntezatora mowy:** istnieje możliwość zmiany ustawień funkcji zamiany tekstu na mowę używanych przy włączonej funkcji TalkBack, takich jak języki, szybkość i inne.
- **Słuch:** dostosowywanie ustawień w celu ułatwienia obsługi urządzenia osobom z wadami słuchu.
  - **Powiadomienie świetlne:** lampa błyskowa może migać, gdy są nowe wiadomości lub powiadomienia.
  - **Wyłącz wszystkie dźwięki:** ustawienie umożliwiające wyciszenie wszystkich dźwięków urządzenia.
  - **Napisy Samsung (kodowane):** ustawienie wyświetlania zamkniętych napisów w treściach z serwisów Samsung oraz zmiana ustawień zamkniętych napisów.
  - **Napisy Google (kodowane):** ustawienie wyświetlania zamkniętych napisów w treściach z serwisów Google oraz zmiana ustawień zamkniętych napisów.
  - **Balans dźwięku:** ta funkcja umożliwi dostosowanie balansu dźwięku podczas używania zestawu słuchawkowego.
  - **Dźwięk mono:** istnieje możliwość ustawienia w urządzeniu monofonicznego dźwięku wyjściowego w przypadku podłączenia zestawu słuchawkowego.

- **Możliwości manualne i interakcja:** dostosowywanie ustawień w celu ułatwienia obsługi urządzenia osobom z ograniczeniami sprawności.
  - **Menu asystenta:** wyświetlanie wspomagających ikon skrótów, które pomagają uzyskać dostęp do funkcji obsługiwanych przez przyciski zewnętrzne lub do funkcji na panelu powiadomień. Można również edytować menu ikony skrótów.
  - **Dotknij i przytrzymaj — czas reakcji:** ustawienie czasu rozpoznawania dotknięcia i przytrzymania ekranu.
  - **Kontrola interakcji:** włączenie trybu sterowania interakcją umożliwia ograniczenie reakcji urządzenia na działania podczas korzystania z aplikacji.
- **Dostęp bezpośredni:** ustawienie w urządzeniu otwierania menu dostępności po trzykrotnym szybkim naciśnięciu przycisku ekranu startowego.
- **Tryb jednego dotknięcia:** ustawienie w urządzeniu kontroli powiadomień poprzez dotknięcie przycisku zamiast jego przeciągnięcia.
- **Zarządzaj dostępnością:** eksport lub import ustawień dostępności, aby udostępnić je innym urządzeniom.
- **Usługi:** wybór używanej aplikacji ułatwiającej obsługę urządzenia.

## OGÓLNE

### Konta

Dodawanie kont e-mail lub SNS.

### Chmura

Zmiana ustawień synchronizowania danych lub plików z kontem Samsung lub pamięcią masową Dropbox w chmurze.

## Kopia zapasowa i zerowanie

Zmiana konfiguracji zarządzania ustawieniami i danymi.

- **Utwórz kop. zap. danych:** określenie wykonywania kopii zapasowych ustawień i danych aplikacji na serwerze Google.
- **Konto kopii zapasowej:** konfigurowanie lub edytowanie konta kopii zapasowej Google.
- **Automatyczne przywracanie:** określenie przywracania ustawień i danych aplikacji podczas ponownej instalacji aplikacji na urządzeniu.
- **Ustawienia fabryczne:** resetowanie ustawień, przywrócenie domyślnych wartości fabrycznych i usunięcie wszystkich danych użytkownika.

## Język i wprowadzanie

Można zmienić ustawienia wprowadzania tekstu. Niektóre opcje mogą nie być dostępne w zależności od wybranego języka.

### Język

Wybór wersji językowej wszystkich menu i aplikacji.

### Domyślnie

Wybór domyślnego typu klawiatury do wprowadzania tekstu.

### Klawiatura Samsung



Dostępne opcje mogą się różnić w zależności od operatora sieci lub regionu.

- **Wybór języków wpisywania:** wybór języka używanego do wprowadzania tekstu.
- **Przewidywanie tekstu:** można uaktywnić tryb przewidywaniem, aby urządzenie przewidywało i sugerowało słowa na podstawie wpisywanych znaków. Można także zmienić ustawienia przewidywania wpisywanych słów.
- **Automatyczne zastępowanie:** ustaw urządzenie, aby poprawiało niepełne i niepoprawnie napisane słowa przez dotknięcie przycisku spacji lub znaku interpunkcyjnego.

- **Autom. wielkie litery:** ustawianie automatycznego umieszczania wielkiej litery po końcowym znaku interpunkcyjnym, takim jak kropka, znak zapytania czy wykrzyknik.
- **Automatyczne spacje:** automatyczne wstawianie spacji między wyrazami.
- **Automatyczna interpunkcja:** ustawianie wprowadzania kropki po dwukrotnym dotknięciu klawisza spacji.
- **Przeciąganie po klawiat.:**
  - **Brak:** wyłączenie ustawienia wpisywania ciągłego za pomocą klawiatury.
  - **Wpisywanie ciągle:** wprowadzenie tekstu poprzez przesuwanie palcem po klawiaturze.
  - **Sterowanie kursorem:** włączanie inteligentnej funkcji nawigacji klawiatury, tak aby przesuwać kursor przewijając klawiaturę.
- **Dźwięk:** ustawianie sygnalizowania dźwiękiem operacji dotknięcia klawiszy.
- **Podgląd znaków:** włączanie funkcji wyświetlania dużych liter dotykanych na klawiaturze.
- **Zeruj ustawienia:** zerowanie ustawień klawiatury Samsung.

## Pisanie głosowe Google

- **Język:** wybór języka używanego do wprowadzania tekstu.
- **Rozpoznawanie mowy offline:** pobranie i zainstalowanie danych językowych do wprowadzania głosowego w trybie offline.
- **Blokuj obraźliwe słowa:** ukrywanie obraźliwych słów rozpoznanych przez urządzenie w wynikach wyszukiwania głosowego.

## Wpisywanie głosowe

Aby zmienić ustawienia wprowadzania głosowego, wybierz opcję, a następnie dotknij .

## Opcje syntezy mowy

- **Preferowany moduł TTS:** zmiana ustawień mechanizmów syntezy mowy. Aby zmienić ustawienia mechanizmów syntezy mowy, dotknij .
- **Szybkość mówienia:** wybór szybkości funkcji zamiany tekstu na mowę.
- **Posłuchaj przykładu:** odtworzenie przykładowego nagrania z odczytaniem na głos tekstem.
- **Stan domyślnego języka:** wyświetlenie statusu języka domyślnego funkcji syntezy mowy.

## Szybkość wskaźnika

Zmiana szybkości wskaźnika myszy lub panelu dotykowego podłączonego do urządzenia.

## Data i godzina

Można uzyskać dostęp do opisanych poniżej ustawień i zmieniać sposób wyświetlania w urządzeniu daty i godziny.



Jeśli bateria zostanie całkowicie rozładowana lub wyjęta z urządzenia, ustawienia godziny i daty są resetowane.

- **Automatyczna data i godzina:** automatyczna aktualizacja godziny przy zmianie strefy czasowej.
- **Ustaw datę:** ręczne ustawienie bieżącej daty.
- **Ustaw godzinę:** ręczne ustawienie bieżącej godziny.
- **Wybierz strefę czasową:** wprowadzenie bieżącej strefy czasowej użytkownika.
- **Format 24-godzinny:** ustawienie 24-godzinnego formatu wyświetlania godziny.

## Bateria

Wyświetlanie ilości energii baterii używanej przez urządzenie.

- **Wyświetl naład. baterii w %:** wyświetlanie stanu baterii.

## Oszczędzanie energii



- Urządzenie wyłącza się automatycznie, jeśli przez określony czas użytkownik nie dotyka ekranu ani nie naciska przycisków. W przypadku częstego korzystania z urządzenia wybierz dłuższy czas.
- Podczas odtwarzania filmów i muzyki funkcja ta jest wyłączona.
- Włączenie tej funkcji pozwala zmniejszyć zużycie energii pobieranej z baterii.

Uaktywnienie trybu oszczędzania energii i zmiana ustawień tego trybu.

- **Tryb oszczędzania energii:** uaktywnienie trybu oszczędzania energii i zmiana ustawień tego trybu.
- **Tryb bardzo niskiego zużycia energii:** czas czuwania można wydłużyć przez wyświetlanie prostszego układu i ograniczenie dostępu do aplikacji w celu zmniejszenia zużycia baterii.



Szacowany maksymalny czas czuwania oznacza ile czasu upłynie do rozładowania się baterii, o ile urządzenie nie będzie używane. Czas czuwania może być inny zależnie od ustawień urządzenia i warunków obsługi.

## Pamięć

Można wyświetlać informacje o pamięci urządzenia i karcie pamięci lub sformatować kartę pamięci.



Formatowanie karty pamięci powoduje trwałe usunięcie wszystkich zapisanych na niej danych.



Rzeczywista, dostępna pojemność pamięci wewnętrznej jest mniejsza niż podana wartość, ponieważ system operacyjny i domyślne aplikacje zajmują część pamięci. Dostępna pojemność może ulec zmianie po uaktualnieniu urządzenia.

## Bezpieczeństwo

Zmiana ustawień zabezpieczania urządzenia.

- **Administratorzy urządzenia:** wyświetlanie danych administratorów zainstalowanych na urządzeniu. Administratorom urządzenia można zezwolić na stosowanie nowych zasad dotyczących urządzenia.
- **Nieznane źródła:** umożliwienie instalacji aplikacji z nieznanymi źródłami.
- **Zaszyfruj urządzenie:** określenie hasła umożliwiającego szyfrowanie danych na urządzeniu. Jeśli włączona jest ta funkcja, należy podać hasło po każdym włączeniu urządzenia.



Należy naładować baterię przed włączeniem tego ustawienia, ponieważ zaszyfrowanie danych trwa ponad jedną godzinę.

- **Szyfrowanie karty pamięci:** ustawienie szyfrowania plików na karcie pamięci.



Po przywróceniu ustawień fabrycznych urządzenia przy włączonym tym ustawieniu, urządzenie nie odczyta zaszyfrowanych plików. Wyłącz to ustawienie przed przywróceniem ustawień fabrycznych urządzenia.

- **Zdalna kontrola:** konfiguracja umożliwiająca kontrolę urządzenia przez Internet, w przypadku jego zgubienia lub kradzieży. Funkcja jest dostępna po zalogowaniu się do swojego konta Samsung.
  - **Rejestracja konta:** dodanie lub wyświetlenie konta Samsung.
  - **Usługa lokalizacji Google:** ustawianie używania bieżącej lokalizacji przez wyszukiwarke Google i inne usługi Google.
- **Przejdź do witryny:** otwarcie witryny Znajdź moje urządzenie (*findmymobile.samsung.com*). W witrynie Znajdź moje urządzenie można śledzić i sterować zgubionym lub skradzionym urządzeniem.
- **Widoczne hasła:** używając tej opcji, można skonfigurować urządzenie do wyświetlania hasła podczas wprowadzania.
- **Aktualizac. zasad zabezp.:** ustawienie automatycznego sprawdzania i pobierania aktualizacji zabezpieczeń przez urządzenie.
- **Wyślij raporty zabezpieczeń:** ustaw urządzenie, aby automatycznie wysyłało raporty zabezpieczeń, gdy będzie połączone z siecią Wi-Fi.
- **Typ pamięci:** ustaw typ przechowywania dla plików poświadczających.
- **Zaufane poświadczenia:** określenie używania certyfikatów i poświadczeń w celu zapewnienia bezpieczeństwa korzystania z różnych aplikacji.
- **Instalac. z pamięci urządzenia:** instalacja certyfikatów szyfrowania zapisanych w pamięci USB.
- **Wyczyść poświadczenia:** usunięcie zawartości poświadczeń z urządzenia i resetowanie hasła.

## Informacje o urządzeniu

Dostęp do informacji o urządzeniu, edycja nazwy urządzenia lub aktualizacja oprogramowania urządzenia.

## APLIKACJE

### Menadżer aplikacji

Wyświetlanie aplikacji urządzenia i zarządzanie nimi.

### Aplikacje domyślne

Wybór ustawienia domyślnego korzystania z aplikacji.

### Kontakty

Zmianie ustawień korzystania z kontaktów.

### E-mail

Zmiana ustawień wysyłania wiadomości e-mail i zarządzania nimi.

### Galeria

Ta funkcja umożliwia zmianę ustawień korzystania z aplikacji **Galeria**.

### Internet

Ta funkcja umożliwia zmianę ustawień korzystania z Internetu.

### S Terminarz

Ta funkcja umożliwia zmianę ustawień korzystania z aplikacji **S Terminarz**.

## Ustawienia Google

Można użyć tej aplikacji do skonfigurowania ustawień niektórych funkcji udostępnianych w ramach usług Google.

Dotknij **Ustawienia Google** na ekranie aplikacji.

# Rozwiązywanie problemów

Zanim skontaktujesz się z centrum serwisowym firmy Samsung, wypróbuj następujące rozwiązania. Niektóre sytuacje mogą nie dotyczyć danego urządzenia.

## Podczas włączania urządzenia lub korzystania z niego wyświetlany jest monit o wprowadzenie jednego z następujących kodów:

- **Hasło:** jeśli włączona jest funkcja blokady urządzenia, należy podać wprowadzone hasło.
- **PIN:** jeżeli urządzenie jest używane po raz pierwszy lub gdy konieczne jest podanie kodu PIN, należy wprowadzić kod PIN dołączony do karty SIM lub USIM. Aby wyłączyć tę funkcję, skorzystaj z menu Zablokuj kartę SIM.
- **PUK:** karta SIM lub USIM jest zablokowana. W większości przypadków jest to skutek kilkukrotnego błędnego wprowadzenia kodu PIN. Należy wprowadzić kod PUK dostarczony przez dostawcę usług.
- **PIN2:** jeśli w celu uzyskania dostępu do menu wymagane jest podanie kodu PIN2, należy wprowadzić kod PIN2 dostarczony z kartą SIM lub USIM. W celu uzyskania szczegółowych informacji należy skontaktować się z operatorem sieci.

## Na urządzeniu są wyświetlane komunikaty o błędzie usługi lub sieci

- W obszarach o słabym sygnale lub utrudnionym odbiorze sygnału możliwa jest utrata połączenia. Należy przejść w inne miejsce i ponowić próbę. Podczas przemieszczania się mogą być wyświetlane wielokrotnie komunikaty o błędzie.
- Dostęp do niektórych opcji nie jest możliwy bez ich subskrypcji. W celu uzyskania szczegółowych informacji należy skontaktować się z operatorem sieci.

## Nie można włączyć urządzenia

- Jeśli bateria jest całkowicie rozładowana, włączenie urządzenia nie jest możliwe. Musisz naładować baterię, aby móc włączyć urządzenie.
- Być może bateria jest niepoprawnie włożona. Włóż ponownie baterię.
- Przetrzyj pozłacane styki i włóż ponownie baterię.

## Ekran dotykowy reaguje wolno lub nieprawidłowo

- Jeśli ekran dotykowy został przykryty folią ochronną lub są na nim przymocowane inne opcjonalne akcesoria, może on nie działać poprawnie.
- Ekran dotykowy może też działać wadliwie, jeśli dotykasz go przez rękawiczki, brudnymi palcami lub ostrym przedmiotem albo paznokciami.
- Ekran dotykowy może działać nieprawidłowo po zetknięciu z wodą lub w warunkach wysokiej wilgotności.
- Uruchom urządzenie ponownie, aby usunąć tymczasowe błędy oprogramowania.
- Sprawdź, czy oprogramowanie urządzenia zostało uaktualnione do najnowszej wersji.
- Jeśli ekran dotykowy jest porysowany lub uszkodzony, odwiedź centrum serwisowe firmy Samsung.

## Urządzenie zawiesza się lub występują błędy krytyczne

Jeżeli urządzenie nie reaguje na polecenia lub zawiesza się, konieczne może być zamknięcie aplikacji lub wyjęcie i włożenie baterii oraz włączenie urządzenia w celu przywrócenia jego sprawności działania. Jeśli urządzenie jest zablokowane i nie reaguje, zrestartuj je, naciskając równocześnie przycisk włączania/wyłączania i przycisk regulacji głośności w dół i przytrzymując te przyciski przez ponad 7 sekund.

Jeżeli problem nie zostanie rozwiązany, przywróć ustawienia fabryczne. Na ekranie aplikacji dotknij **Ustawienia** → **OGÓLNE** → **Kopia zapasowa i zerowanie** → **Ustawienia fabryczne** → **RESETUJ URZĄDZENIE** → **USUŃ WSZYSTKO**. Zanim przywrócisz ustawienia fabryczne, wykonaj kopię zapasową wszystkich ważnych danych zapisanych na urządzeniu.

Jeśli problem nadal występuje, zwróć się do centrum serwisowego firmy Samsung.

## Połączenia nie dochodzą do skutku

- Upewnij się, że została wybrana prawidłowa sieć komórkowa.
- Upewnij się, że dla wybieranego numeru nie zostało wprowadzone blokowanie połączeń.
- Upewnij się, że nie zostało wprowadzone blokowanie połączeń przychodzących z danego numeru.

## Inne osoby nie słyszą Cię podczas połączenia

- Upewnij się, że wbudowany mikrofon nie jest zasłonięty.
- Upewnij się, że mikrofon jest blisko ust.
- Jeśli używasz zestawu słuchawkowego, upewnij się, że został on prawidłowo podłączony.

## Podczas połączenia rozlega się echo

Wyreguluj głośność, naciskając przycisk regulacji głośności lub przechodząc do innego miejsca.

## Połączenie z siecią komórkową lub Internetem jest często zrywane lub jakość dźwięku jest niska

- Upewnij się, że wewnętrzna antena urządzenia nie jest blokowana.
- W obszarach o słabym sygnale lub utrudnionym odbiorze sygnału możliwa jest utrata połączenia. Być może problemy z połączeniem wynikają z awarii stacji bazowej operatora sieci. Należy przejść w inne miejsce i ponowić próbę.
- Jeśli używasz urządzenia i równocześnie się przemieszczasz, usługi sieci komórkowej mogą być nieaktywne ze względu na problemy występujące w sieci operatora sieci.

## Ikona baterii jest pusta

Bateria jest prawie rozładowana. Naładuj lub wymień baterię.

## Nie można naładować baterii (dotyczy ładowarek zatwierdzonych przez firmę Samsung)

- Upewnij się, że ładowarka jest poprawnie podłączona.
- Jeśli styki są brudne, bateria może nie być ładowana lub urządzenie może się nie włączać. Przetrzyj połączone styki i ponownie spróbuj naładować baterię.
- W niektórych urządzeniach nie można wyjąć samodzielnie baterii. W sprawie wymiany baterii należy się zwrócić do centrum serwisowego firmy Samsung.

## Bateria wyczerpuje się szybciej niż początkowo

- W bardzo niskich lub bardzo wysokich temperaturach czas działania baterii może być krótszy.
- Bateria wyczerpuje się szybciej, gdy wysyłasz wiadomości i korzystasz z niektórych aplikacji, jak gry lub Internet.
- Bateria podlega zużyciu i po pewnym czasie może działać krócej.

## Urządzenie jest gorące w dotyku

W przypadku używania aplikacji wymagających większego zużycia energii lub korzystania z aplikacji w urządzeniu przez dłuższy czas urządzenie może być gorące. Jest to normalne zjawisko, które nie powinno wpływać na trwałość ani wydajność urządzenia. Jeśli urządzenie się przegrzewa lub jest gorące przez dłuższy czas, nie należy go używać przez chwilę. Jeśli urządzenie nadal się przegrzewa, należy się skontaktować z centrum serwisowym firmy Samsung.

## Komunikaty o błędach przy uruchamianiu aparatu

Aby możliwa była praca aplikacji aparatu fotograficznego, urządzenie musi dysponować wystarczającą dostępną pamięcią i poziomem naładowania baterii. W przypadku wystąpienia komunikatu o błędzie przy uruchamianiu aparatu spróbuj zastosować poniższe rozwiązania:

- Naładuj baterię lub wymień ją na baterię, która jest całkowicie naładowana.
- Zwolnij część pamięci, przenosząc pliki na komputer lub usuwając je z urządzenia.
- Ponownie uruchom urządzenie. Jeżeli nadal występuje problem z aplikacją aparatu, po wypróbowaniu powyższych rozwiązań skontaktuj się z centrum serwisowym firmy Samsung.

## Jakość zdjęcia jest gorsza niż na podglądzie

- Jakość zdjęć może być różna, zależnie od warunków i techniki fotografowania.
- Jeśli zdjęcia są robione w ciemności, np. w nocy, lub w pomieszczeniach, mogą być nieostre lub mogą wystąpić na nich szумы.

## Komunikaty o błędzie podczas otwierania plików multimedialnych

Jeśli podczas otwierania plików multimedialnych w urządzeniu wyświetlane są komunikaty o błędzie lub pliki nie są odtwarzane, wypróbuj następujące rozwiązania:

- Zwolnij część pamięci, przenosząc pliki na komputer lub usuwając je z urządzenia.
- Sprawdź, czy plik muzyczny nie jest chroniony zabezpieczeniami Digital Rights Management (DRM). Jeśli plik jest chroniony zabezpieczeniami DRM, sprawdź, czy masz odpowiednią licencję lub klucz umożliwiający jego odtworzenie.
- Upewnij się, że formaty plików są obsługiwane przez urządzenie. Jeżeli format pliku nie jest obsługiwany, np. DivX lub AC3, zainstaluj aplikację obsługującą ten format. Aby sprawdzić, jakie formaty pliki obsługuje urządzenie, odwiedź stronę [www.samsung.pl](http://www.samsung.pl).

- W tym urządzeniu można odtwarzać zdjęcia i filmy, które zostały zarejestrowane za jego pomocą. Zdjęcia i filmy zarejestrowane za pomocą innych urządzeń mogą nie być poprawnie odtwarzane.
- To urządzenie obsługuje pliki multimedialne, które zostały dozwolone przez operatora sieci lub dostawców usług dodatkowych. Niektóre pliki dostępne w Internecie, jak dzwonki, filmy lub tapety, mogą nie działać poprawnie.

### Nie można zlokalizować innego urządzenia Bluetooth

- Sprawdź, czy w Twoim urządzeniu funkcja Bluetooth jest włączona.
- Sprawdź, czy funkcja łączności bezprzewodowej Bluetooth jest włączona w urządzeniu, z którym chcesz się połączyć.
- Sprawdź, czy Twoje urządzenie i drugie urządzenie Bluetooth znajdują się w obrębie maksymalnego zasięgu Bluetooth (10 m).

Jeśli powyższe wskazówki nie pozwalają na rozwiązanie problemu, skontaktuj się z centrum serwisowym firmy Samsung.

### Brak połączenia przy podłączeniu urządzenia do komputera

- Upewnij się, że używany kabel USB jest zgodny z urządzeniem.
- Sprawdź, czy w komputerze jest zainstalowany właściwy i aktualny sterownik.
- W przypadku korzystania z systemu Windows XP należy upewnić się, że na komputerze został zainstalowany dodatek serwisowy Service Pack 3 lub nowszy.
- Należy upewnić się, że na komputerze został zainstalowany program Samsung Kies lub Windows Media Player 10 lub nowszy.

### Urządzenie nie może ustalić położenia

W niektórych miejscach, np. w budynkach, mogą występować zakłócenia w odbiorze sygnałów GPS. W takich sytuacjach należy przestawić urządzenie na ustalanie położenia za pomocą sieci Wi-Fi lub sieci komórkowej.

## Utrata danych zapisanych w urządzeniu

Należy regularnie wykonywać kopię zapasową wszystkich ważnych danych przechowywanych w urządzeniu. W przeciwnym razie nie będzie możliwe ich odtworzenie w przypadku utraty lub zniszczenia. Firma Samsung nie ponosi odpowiedzialności za utratę danych przechowywanych w urządzeniu.

## Widać niewielką szczelinę dokoła zewnętrznej obudowy urządzenia

- Szczelina ta jest związana z procesem produkcyjnym i jest niezbędna ze względu na nieznaczne przemieszczenia lub drgania komponentów.
- W miarę upływu czasu tarcie pomiędzy częściami może doprowadzić do nieznacznego zwiększenia tej szczeliny.

Dane urządzenie może nie zawierać niektórych treści zależnie od regionu, operatora lub wersji oprogramowania, ponadto treści mogą zostać zmienione bez powiadomienia.

W zależności od kraju i operatora, karty SIM, urządzenie i akcesoria mogą wyglądać inaczej niż na ilustracjach zamieszczonych w niniejszej instrukcji.

**SAMSUNG**