

HP

LaserJet

3150



Wprowadzenie

HP
**CUSTOMER
CARE**



Przed dodaniem papieru do zasobnika wejściowego usuń już znajdujący się tam papier, aby zapewnić prawidłowe podawanie. Umieść tę etykietę na urządzeniu, jak pokazano na rysunku.

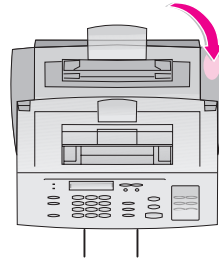

Urządzenie HP LaserJet 3150

Wprowadzenie

Prawa autorskie

© 2000 Hewlett-Packard Company

Wszelkie prawa zastrzeżone. Reprodukacja, adaptacja lub tłumaczenie bez uprzedniej pisemnej zgody jest zabronione, z wyjątkami przewidzianymi w prawie autorskim.

Numer publikacji: C4256-90940

Wydanie pierwsze, luty 2000

Gwarancja

Informacje zawarte w niniejszym dokumencie mogą ulec zmianie bez powiadomienia.

Hewlett-Packard nie udziela żadnych gwarancji w odniesieniu do tego materiału.

HEWLETT-PACKARD SZCZEGÓLNIENIE NIE PRZYJMUJE ODPOWIEDZIALNOŚCI ZA IMPLIKOWANE GWARANCJE SPRZEDAwalNOŚCI LUB PRZYDATNOŚCI DO KONKREtnYCH CELÓW

Hewlett-Packard nie przyjmuje odpowiedzialności za żadne bezpośrednio, pośrednio, przypadkowe, wtórne lub inne szkody powstałe w związku z wyposażeniem, funkcjonowaniem lub użytkowaniem tego materiału.

NOTICE TO U.S. GOVERNMENT USERS: RESTRICTED RIGHTS COMMERCIAL COMPUTER SOFTWARE: Use, duplication, or disclosure by the Government is subject to restrictions as set forth in subparagraph (c)(1)(ii) of the Rights in Technical Data Clause at DFARS 52.227-7013.

Materiały skanowane przez to urządzenie mogą być chronione przez ustawodawstwo i inne przepisy, takie jak prawo autorskie. Wyłącznie klient jest odpowiedzialny za zastosowanie się do wszystkich ustaw i przepisów.

Hewlett-Packard Company
11311 Chinden Boulevard
Boise, Idaho 83714 U.S.A.

Uznane znaki towarowe

JetSuite jest zarejestrowanym znakiem towarowym firmy eFax.com, Inc. Microsoft, Windows oraz MS-DOS są zarejestrowanymi w USA znakami towarowymi firmy Microsoft Corporation. ENERGY STAR jest zarejestrowanym w USA znakiem usługowym US EPA. CompuServe jest zarejestrowanym znakiem towarowym firmy CompuServe, Inc. Wszystkie pozostałe produkty wymienione w tym podręczniku mogą być znakami towarowymi posiadających je firm.

Urządzenie to jest zaaprobowane do obrotu tylko w następujących krajach:

Polska

Ustawodawstwo krajowe może ograniczać użycie tego urządzenia poza określonymi krajami. Podłączanie niehomologowanych urządzeń (faksy) do publicznych sieci telekomunikacyjnych jest surowo zakazane przez prawo większości krajów.



Bezpieczeństwo OSTRZEŻENIE!

Ryzyko porażenia prądem elektrycznym

Należy przedsięwziąć wszystkie środki ostrożności w celu ograniczenia możliwości poparzenia lub porażenia prądem elektrycznym.

- 1 Przeczytaj i stosuj instrukcje podręcznika użytkownika.
- 2 Zwróć uwagę na ostrzeżenia i instrukcje podane na urządzeniu.

- 3 Podłączaj HP LaserJet 3150 tylko do uziemionych gniazd elektrycznych. Jeśli nie wiesz, czy gniazdo elektryczne, do którego chcesz podłączyć urządzenie, jest uziemione, poradź się wykwalifikowanego elektryka.
- 4 Nie dotykaj styków na końcu przewodu telefonicznego, ani jakichkolwiek gniazd urządzenia HP LaserJet 3150. Natychmiast wymień uszkodzone kable.
- 5 Nigdy nie instaluj przewodów instalacji telefonicznej podczas burzy z wyładowaniami atmosferycznymi.
- 6 Przed czyszczeniem wyjmij przewód zasilający i wtyczki telefoniczne z gniazd.
- 7 Nie stawiaj, ani nie używaj tego urządzenia w pobliżu wody lub gdy masz mokre ręce.
- 8 Ustaw urządzenie trwale na stabilnej podstawie.
- 9 Ustaw urządzenie w bezpiecznym miejscu, gdzie nikt nie będzie przechodził przez kable i nie uszkodzi ich.
- 10 Jeśli urządzenie nie funkcjonuje normalnie, zobacz rozdział 8, "Rozwiązywanie problemów i konserwacja" w *podręczniku użytkownika*.
- 11 Wszystkie pytania dotyczące konserwacji urządzenia kieruj do wykwalifikowanego personelu.

Informacje odnośnie wymagań klasy B komisji FCC, część 15 i 68 można znaleźć w Dodatku A w *podręczniku użytkownika*.

Spis treści

Wprowadzenie	7
Sprawdzanie zawartości opakowania	8
Zapisanie ważnych informacji	9
Wybór instalacji	10
Sprawdzanie linii telefonicznej i komputera	11

1 Instalowanie sprzętu

Rozpoznawanie części	15
Instalowanie kasety tonera	18
Dołączanie podstawek	20
Dołączanie etykiety ładowania papieru	21
Ładowanie papieru	22
Podłączanie urządzenia do linii telefonicznej	23
Podłączanie tylko HP LaserJet 3150	23
Podłączanie HP LaserJet 3150 i innych urządzeń	24
Podłączanie innych urządzeń do linii telefonicznej	25
Decydowanie, co jeszcze podłączyć	25
Podłączanie innych urządzeń, przegląd	27
Podłączanie przewodu zasilającego urządzenia	31
Testowanie sprzętu	33

2 Kończenie instalacji

Opcja A: Bezpośrednie podłączanie do komputera	35
Podłączanie do komputera	36
Przygotowanie do instalacji oprogramowania	37
a. Instalowanie oprogramowania dla komputera podłączonego bezpośrednio	39
b. Wydruk testowy dokumentu	40
Udostępnianie urządzenia	41
Opcja B: Podłączanie do sieci	42
Przygotowanie do instalacji oprogramowania	43
a. Instalowanie oprogramowania na komputerach sieciowych	44
b. Wydruk testowy dokumentu	45
Opcja C: Kończenie instalacji urządzenia autonomicznego	46
a. Ustawianie godziny i daty	47
b. Ustawianie nagłówka faksu	48
c. Ustawianie trybu odbierania i liczby sygnałów do odebrania	50
d. Drukowanie raportu autotestu	52
Rozwiązywanie problemów	53
HP Customer Care	58

3 Poznanie urządzenia i oprogramowania

Czego się nauczysz.	60
Poznanie urządzenia	61
Ładowanie dokumentów do faksowania, kopiowania lub skanowania	61
Wysyłanie faksu za pomocą panelu sterowania	62
Poznanie oprogramowania	63
Przegląd.	63
Wysyłanie faksu za pomocą Asystenta dokumentów	68
Kopiowanie za pomocą Asystenta dokumentów	69
Skanowanie dokumentów	70
Skanowanie tekstu za pomocą technologii OCR	72
Następny krok.	73

4 Gwarancja

Informacje dotyczące gwarancji	74
Oświadczenie Hewlett-Packard dotyczące gwarancji ograniczonej	74
Gwarancja "Rok 2000"	75

Indeks

Wprowadzenie

Wprowadzenie

Dziękujemy za zakup HP LaserJet 3150, wydajnego narzędzia pracy z szerokim zakresem funkcji usprawniających prace biurowe: wykorzystaj to urządzenie do drukowania, faksowania, kopiowania i skanowania. Zwiększ swoją produktywność, wykorzystując możliwość wykonywania więcej niż jednej czynności na raz. Wyślij faks, gdy HP LaserJet 3150 tworzy kopie lub skanuj w trakcie drukowania.

Wykorzystując ten podręcznik, sprawdzisz zawartość opakowania, linię telefoniczną i poznasz wymagania urządzenia, co do sprzętu komputerowego. Następnie podręcznik poprowadzi Cię przez konfigurację urządzenia, pokazując w jaki sposób wykonać najczęściej wykonywane zadania. Opisano to w trzech częściach:

1 Instalacja sprzętu. Instalowanie elementów, takich jak kable i wyposażenie dodatkowe.

2 Zakończenie instalacji. Podłączenie urządzenia bezpośrednio do komputera przy użyciu kabla komunikacji równoległej, podłączenie do sieci poprzez serwer wydruku HP JetDirect lub wreszcie wykorzystanie urządzenia w trybie autonomicznym (niepodłączone). Jeżeli możesz podłączyć urządzenie do komputera lub sieci, HP zdecydowanie zaleca to zrobić i zainstalować oprogramowanie. Umożliwi to optymalne wykorzystanie urządzenia.

3 Wykorzystanie urządzenia i oprogramowania. Dowiedz się, w jaki sposób wykonać podstawowe zadania i szybko zaznajomić się z HP LaserJet 3150.

Na zakończenie każdej procedury w tym podręczniku znajduje się paragraf:

Sprawdź poprawność wykonanych czynności

Upewnij się, że poprawnie wykonano wszystkie procedury lub znajdź następane procedury do wykonania.



Sprawdzanie zawartości opakowania

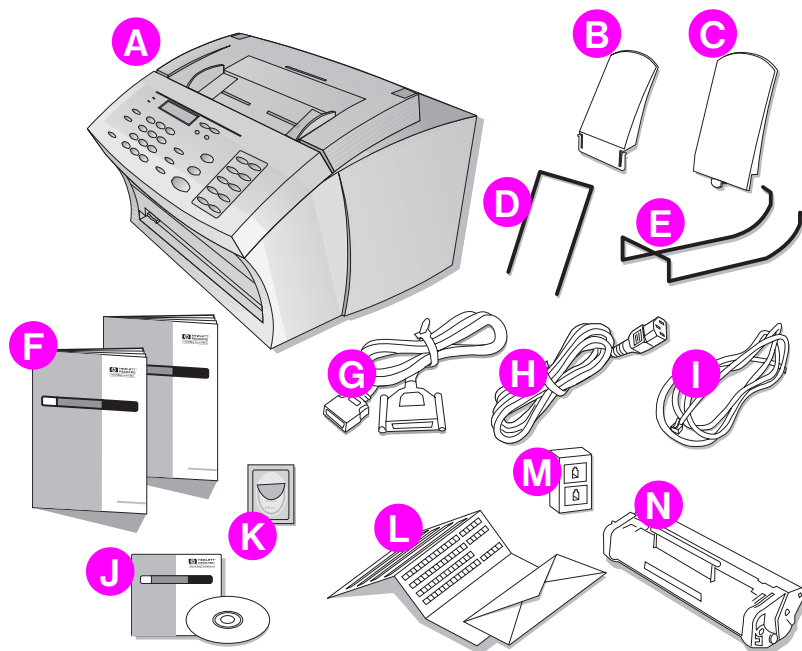

Rozpakuj opakowanie i sprawdź, czy są w nim następujące elementy

- | | |
|--|--|
| A Urządzenie HP LaserJet 3150 | H Przewód zasilający |
| B Podstawka odbiornika papieru | I Przewód telefoniczny |
| C Podstawka podajnika papieru | J Oprogramowanie na dysku CD |
| D Podstawka podajnika dokumentów | K Etykieta - ładowanie papieru |
| E Podstawka odbiornika dokumentów | L Pakiet rejestracyjny produktu |
| F Dokumentacja (Podręcznik użytkownika i Wprowadzenie) | M Rozgałęziacz |
| G Kabel do komunikacji równoległej IEEE-1284 (z wtyczką typu "C") | N Kasetka z tonerem HP LaserJet |

Zachowaj karton i materiał pakunkowy na wypadek późniejszego transportu urządzenia.

Sprawdź poprawność wykonanych czynności

Czy opakowanie zawiera wszystkie elementy?

Tak. Przejdź do “Zapisanie ważnych informacji” poniżej.

Nie. Wykonaj jedną z poniższych czynności:

- Skontaktuj się ze sprzedawcą, aby zasięgnąć informacji o sposobie uzyskania brakującego elementu lub elementów.
- Jeśli zgubiono oprogramowanie, a posiadasz dostęp do Internetu, odwiedź witrynę sieci web <http://www.hp.com/go/support/lj3150> i pobierz stamtąd oprogramowanie.

Gdy chcesz kontynuować, przejdź do “Zapisanie ważnych informacji” poniżej.

Zapisanie ważnych informacji

Jeżeli zajdzie potrzeba skorzystania z programu HP Customer Care, będzie potrzebny numer urządzenia i numer seryjny. Są one umieszczone na tylnej ścianie HP LaserJet 3150. Poświęć chwilę i zapisz te numery na wewnętrznej stronie okładki tego podręcznika. Ponieważ będzie także potrzebna data zakupu, HP zaleca przechowywanie odatowanego pokwitowania lub dowodu zakupu wraz z tym podręcznikiem.

Sprawdź poprawność wykonanych czynności

Gdy chcesz kontynuować, przejdź do “Wybór instalacji” na stronie 10.



Wybór instalacji

Urządzenie HP LaserJet 3150 może pracować w jednej z trzech konfiguracji: jako autonomiczny faks i kopiarka nie podłączone do komputera, podłączone do sieci przez serwer wydruku JetDirect lub podłączone bezpośrednio do komputera. Jeśli urządzenie jest podłączone do komputera znajdującego się w sieci lokalnej (LAN), można je udostępnić innym użytkownikom sieci.

Urządzenie pracuje w każdej z tych sytuacji, ale oferuje różny zakres funkcji. Poniższa tabela pokazuje, które funkcje są dostępne w zależności od sposobu podłączenia urządzenia.

Funkcja:	Podłączone bezpośrednio do komputera, użytkownik lokalny*	Podłączone bezpośrednio do komputera (udostępnione), inni użytkownicy**	Podłączone do sieci przez serwer wydruku HP JetDirect	Autonomiczny faks i kopiarka, bez oprogramowania
Przyjmowanie i odbieranie faksów w HP LaserJet 3150 (walk-up)	✓	✓	✓	✓
Kopiowanie w HP LaserJet 3150 (walk-up)	✓	✓	✓	✓
Dostęp za pośrednictwem panelu sterowania do ustawień HP LaserJet 3150, opcji faksowania i kopiowania oraz ustawienia kodów klawiszy szybkiego dostępu, szybkiego wybierania numerów i wybierania grupowego (walk-up)	✓	✓	✓	✓
Drukowanie z komputera do HP LaserJet 3150	✓	✓	✓	
Dostęp do książek telefonicznych faksu PC	✓		✓	
Skanowanie z HP LaserJet 3150 do komputera	✓		✓	
Faksowanie elektronicznych dokumentów z komputera (faksowanie PC)	✓		✓	
Oprogramowanie do rozpoznawania tekstu (OCR), konwertujące skanowane obrazy do edytowalnych dokumentów tekstowych	✓		✓	
Przyjmowanie faksów do komputera (faksowanie PC)	✓			
Dostęp do specjalnych funkcji kopiowania, takich jak dwie lub cztery strony na arkusz, oraz sortowanie dla bardzo dużych dokumentów	✓			
Szybki dostęp, za pośrednictwem oprogramowania, do ustawień HP LaserJet 3150, opcji faksowania i kopiowania oraz ustawienia kodów klawiszy szybkiego dostępu i szybkiego wybierania numerów	✓			

* Dostępne tylko dla użytkowników komputera bezpośrednio podłączonego do urządzenia.

** Dostępne tylko dla użytkowników w sieci, gdy na komputerze bezpośrednio podłączonym do urządzenia włączone jest udostępnianie w systemie Windows.



Sprawdzanie linii telefonicznej i komputera

Przed podłączeniem sprzętu, upewnij się że spełniono wymagania linii telefonicznej. Jeżeli instalujesz oprogramowanie, upewnij się także że komputer i sieć spełniają wymagania.

Sprawdzanie wymagań linii telefonicznej

Możesz podłączyć HP LaserJet 3150 do linii telefonicznej tylko, aby służyło do wykonywania połączeń faksowych (linia dedykowana) lub aby służyło zarówno do połączeń faksowych, jak i głosowych (linia współdzielona). W większości wypadków możesz wybrać dowolną opcję. Jednak HP LaserJet 3150 nie może pracować z cyfrowymi liniami telefonicznymi (tylko z analogowymi) i może nie współpracować na linii współdzielonej z takimi urządzeniami telefonicznymi, jak systemy automatycznego odbierania przychodzących połączeń, często spotykane w dużych przedsiębiorstwach, poczta głosowa, połączenia oczekujące i inne zaawansowane usługi oferowane przez firmy telekomunikacyjne.

- **Ważne!** Jeśli zamierzasz podłączyć urządzenie zarówno w celu obsługi połączeń faksowych, jak i głosowych (linia współdzielona) i posiadasz którąś z funkcji telekomunikacyjnych wymienionych powyżej, HP zaleca przydzielenie urządzeniu drugiej, dedykowanej linii dla połączeń faksowych.
- **Uwaga!** Jeśli mieszkasz na terenie, na którym zdarzają się częste burze z wyładowaniami elektrycznymi lub mogą wystąpić zakłócenia zasilania spowodowane innymi przyczynami, zalecane jest zastosowanie listw i urządzeń przeciwprzepięciowych dla źródeł zasilania i linii telefonicznych. Przepięcia elektryczne i zaniki napięcia mogą uszkodzić HP LaserJet 3150.

Sprawdź poprawność wykonanych czynności

Czy chcesz zainstalować urządzenie przeciwprzepięciowe dla linii telefonicznej lub drugą linię telefoniczną?

- Nie.** Jeżeli zamierzasz zainstalować oprogramowanie, przejdź do "Sprawdzanie wymagań sieci i komputera" na stronie 12. W innym wypadku przejdź do "Instalowanie sprzętu" na stronie 15.
- Tak.** Jeżeli potrzebujesz drugą linię telefoniczną, skontaktuj się z lokalną firmą telekomunikacyjną. Jeśli potrzebujesz urządzenia przeciwprzepięciowego dla linii telefonicznej, możesz nabyć takie urządzenie w sklepie z artykułami elektrycznymi lub komputerowymi. Po rozwiązaniu tych kwestii, przejdź do "Sprawdzanie wymagań sieci i komputera" na stronie 12, jeśli instalujesz oprogramowanie. W innym wypadku przejdź do "Instalowanie sprzętu" na stronie 15.

Sprawdzanie wymagań sieci i komputera

Jeśli instalujesz oprogramowanie, komputer lub sieć komputerowa muszą spełniać wymienione wymagania minimalne.

Podłączanie bezpośrednio do komputera poprzez kabel komunikacji równoległej

Jeżeli podłączasz urządzenie bezpośrednio do komputera poprzez kabel równoległy, wówczas komputer:

- musi być komputerem IBM (lub w 100% zgodnym) z procesorem 486 33 MHz lub szybszym (procesor Pentium® 90 MHz lub szybszy dla systemu Microsoft® Windows NT 4.0 lub NT 2000);
- musi działać w systemie operacyjnym Windows 3.1x, 9x, NT 4.0 lub NT 2000;
- musi mieć co najmniej 16 MB pamięci RAM dla systemu Windows 3.1x lub 9x; 32 MB RAM lub więcej dla systemu Windows NT 4.0 lub NT 2000;
- musi mieć 65 MB lub więcej wolnego miejsca na dysku twardym;
- powinien mieć dedykowany, dwukierunkowy port równoległy, zgodny ze standardem IEEE-1284 lub ECP, do którego można bezpośrednio podłączyć HP LaserJet 3150. Jeśli posiadasz takie urządzenia, jak zewnętrzny napęd dyskowy lub przełącznik podłączony do portu równoległego komputera, może być konieczne odłączenie tego urządzenia w celu podłączenia HP LaserJet 3150 lub wykorzystanie dwóch portów równoległych w komputerze.

Podłączanie urządzenia do sieci poprzez serwer wydruku HP JetDirect

Komputer, na którym będzie wykorzystywane oprogramowanie urządzenia musi spełniać poniższe wymagania:

- musi być komputerem IBM (lub w 100% zgodnym) z procesorem 486 33 MHz lub szybszym (procesor Pentium 90 MHz lub szybszy dla systemu Microsoft Windows NT 4.0 lub NT 2000);
- musi działać w systemie operacyjnym Windows 3.1x, 9x, NT 4.0 lub NT 2000;
- musi mieć co najmniej 16 MB RAM dla systemu Windows 9x; 32 MB RAM lub więcej dla Windows NT 4.0 lub NT 2000;
- musi mieć 65 MB lub więcej wolnego miejsca na dysku twardym.

Sieć musi spełniać następujące wymagania:

- Sieć musi obsługiwać transmisję przy pomocy protokołów sieciowych TCP/IP lub IPX/SPX. Zakreśl ten protokół, który posiadasz. Jeżeli nie wiesz, zapytaj osobę, która instalowała sieć komputerową. (Jeżeli używasz protokołu sieciowego IPX/SPX, musisz skonfigurować serwer wydruku HP JetDirect przy użyciu trybu Direct (bezpośredni), a *nie* trybu Queue Server (serwer kolejki). Ponadto, *nie* są obsługiwane serwery firmy Novell.)
- Potrzebujesz kabel dla tego typu połączenia sieciowego (nie znajduje się w zestawie). Kabel ten jest używany do połączenia serwera wydruku z gniazdem sieciowym. Jeżeli nie wiesz jakiego typu kabel jest potrzebny, zapytaj osobę, która instalowała sieć komputerową.
- Potrzebujesz serwer wydruku HP JetDirect (nie znajduje się w zestawie). To, który model serwera wydruku wykorzystasz zależy od typu posiadanego połączenia sieciowego i ilości urządzeń, które chcesz do niego podłączyć.
 - **HP JetDirect 170X (J3258B – J3258A *nie* są obsługiwane).** Możesz wybrać ten model, jeśli masz połączenie sieciowe 10Base-T i chcesz podłączyć tylko HP LaserJet 3150.
 - **HP JetDirect 300X (J3263) z oprogramowaniem układowym w wersji H.08.00 lub nowszym*.** Wybierz ten model, jeśli posiadasz połączenie sieciowe 10Base-T lub 10/100Base-TX i chcesz podłączyć tylko HP LaserJet 3150.
 - **HP JetDirect 500X (J3265) z oprogramowaniem układowym w wersji J.08.00 lub nowszym*.** Wybierz ten model, jeśli posiadasz połączenie sieciowe BNC, 10Base-T lub 10/100Base-TX i chcesz podłączyć maksymalnie dwa dodatkowe urządzenia oprócz HP LaserJet 3150.
 - **HP JetDirect 500X (J3264) z oprogramowaniem układowym w wersji J.08.00 lub nowszym*.** Wybierz ten model, jeśli posiadasz połączenie sieciowe Token Ring. Możesz do niego podłączyć maksymalnie dwa dodatkowe urządzenia.Zakreśl posiadane urządzenie lub to, które chcesz zakupić.

* Możesz sprawdzić numer wersji oprogramowania układowego poprzez wydrukowanie strony konfiguracyjnej dla serwera wydruku. Instrukcje jak wydrukować tę stronę oraz jak sprawdzić i zaktualizować oprogramowanie znajdują się w dalszej części opisu procesu instalacji urządzenia, w paragrafie "Opcja B: Podłączanie do sieci".

Sprawdź poprawność wykonanych czynności

Czy komputer lub sieć spełniają wymagania?

- Tak.** Wszystko gotowe, aby zaczynać. Przejdź do “Instalowanie sprzętu” na stronie 15.
- Nie.** Nie będzie można zainstalować oprogramowania lub nie będzie ono działało poprawnie. Wykonaj jedną z następujących czynności:
 - Zainstaluj oprogramowanie na spełniającym wymagania sprzętowej komputerze. Wykorzystaj urządzenie i oprogramowanie z tym komputerem.
 - Korzystaj z HP LaserJet 3150 bez instalowania oprogramowania. Urządzenie ciągle będzie działać jako faks i kopiarka.
 - Uaktualnij oprogramowanie dla komputera, sieci lub serwera wydruku HP JetDirect, aby spełniało wymagania. Jeżeli potrzebujesz nowego serwera wydruku, spójrz na listę obsługiwanych serwerów wydruku HP JetDirect na stronie 13.

Po rozwiązaniu tych kwestii, przejdź do “Instalowanie sprzętu” na stronie 15.

1

Instalowanie sprzętu

W tej części podręcznika dowiesz się, jak podłączyć i zainstalować wszystkie elementy, jak przewody i kasetę tonera. *Zanim zaczniesz, dopilnuj, aby urządzenie stało na stabilnej, poziomej podstawie w dobrze wentylowanym pomieszczeniu.*



Rozpoznawanie części

Przed instalacją urządzenia HP LaserJet 3150 upewnij się, że prawidłowo rozpoznano wszystkie podane elementy związane ze ścieżką skanera i ścieżką druku papieru.

Rozpoznawanie elementów ścieżki skanera

Dokumenty do faksowania, kopiowania lub skanowania korzystają ze ścieżki skanera, która składa się z następujących elementów:

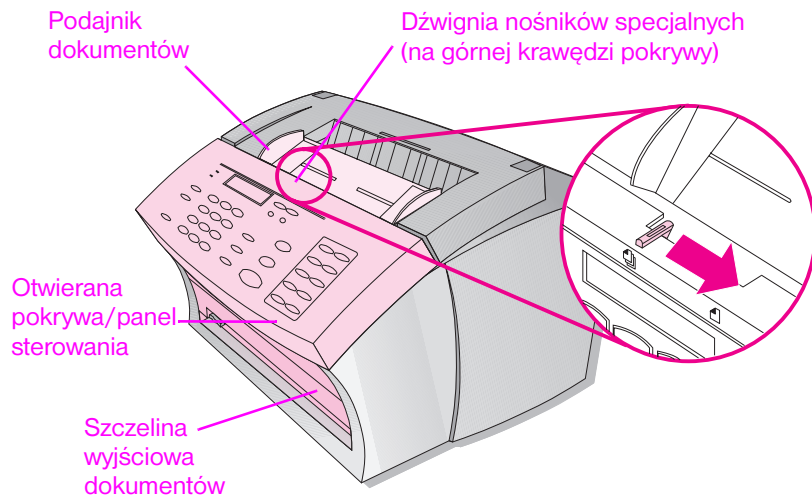

Rozpoznawanie elementów ścieżki drukarki

Papier, który służy do drukowania, odbierania faksów i kopiowania przechodzi przez ścieżkę drukarki. Ścieżka ta składa się z następujących elementów:

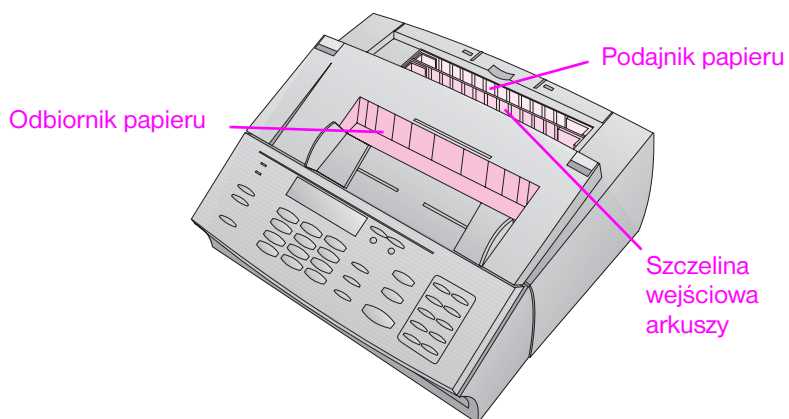
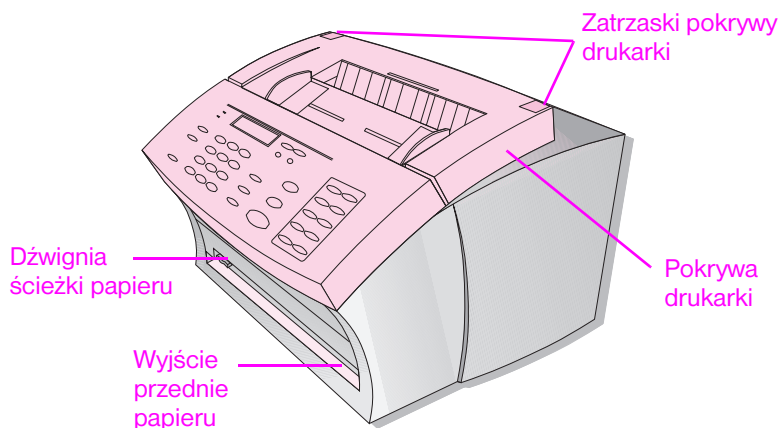

Rozpoznawanie funkcji panelu sterowania

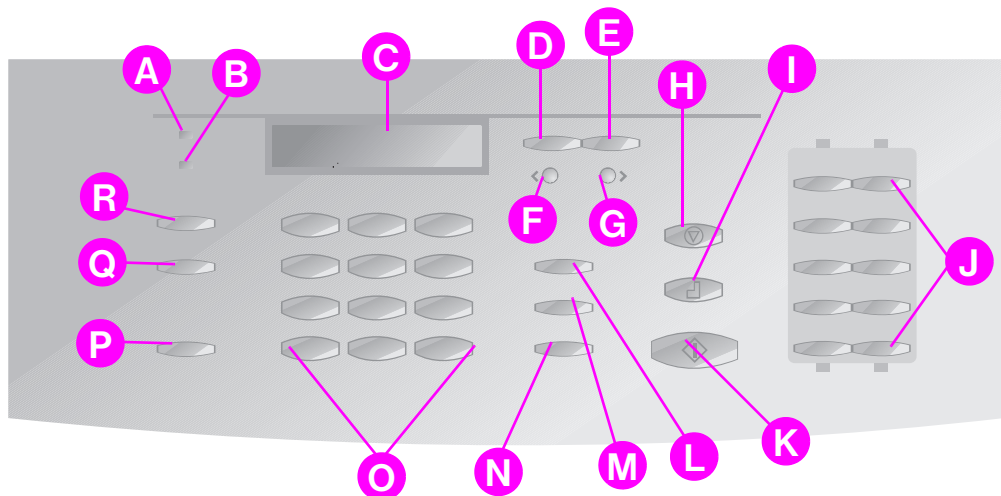

Odszukaj następujące klawisze i opcje na panelu sterowania. Są one używane do faksowania papierowych dokumentów, tworzenia kopii i dopasowywania ustawień HP LaserJet 3150.

- | | |
|---|---|
| A Dioda Gotowe – Gdy świeci się ciągle, wskazuje, że HP LaserJet 3150 jest gotowe i nie ma żadnych błędów. | J Klawisze Szybkiego dostępu – Wybierają najczęściej używane numery faksów. |
| B Dioda Błąd – Gdy świeci się ciągle, wskazuje, że wystąpił błąd. | K Klawisz Start – Rozpoczyna wysyłanie papierowych faksów. W trybie sieciowym uruchamia także tryb skanowania. |
| C Wyświetlacz panelu sterowania – Wyświetla komunikaty lub ustawienia menu. | L Klawisz Ręczne wybieranie – Używany do ręcznego wprowadzanie całego numeru telefonu. Często używany przy połączeniach międzynarodowych lub przy korzystaniu z kart telefonicznych (calling card). |
| D Klawisz Enter/Menu – Używany do uzyskiwania dostępu do menu, zachowywania wyboru lub przejścia na niższy poziom w ustawieniach menu. | M Klawisz Szybkie wybieranie – Naciśnij ten klawisz wraz z jedno-, dwu- lub trzycyfrowym kodem, aby wysłać faks lub wiadomość e-mail pod uprzednio zapisane numery faksu lub adresy e-mail. |
| E Klawisz Cofnij – Używany do przejścia na wyższy poziom menu lub do skasowania ostatniego znaku podczas wprowadzania tekstu. | N Klawisz Wybierz ponownie/Pauza – Naciśnij, aby wybrać ponownie ostatnio wybrany numer lub wstawić pauzę we wprowadzonym numerze faksu. |
| F Klawisz Strzałka wstecz (<) – Używany do poruszania się po opcjach menu na tym samym poziomie lub do poruszania się wstecz po wpisywanym tekście. | O Klawisze Numeryczne – używane do wprowadzania numerów faksów. Ponadto wykorzystywane do dodawania liter podczas wprowadzania nazwy w nagłówku faksu lub dla szybkiego wybierania. |
| G Klawisz Strzałka w przód (>) – Używany do poruszania się po opcjach menu na tym samym poziomie. Używany także do wstawiania odstępów podczas wpisywania tekstu. | P Klawisz Głośność – Używany do dostosowania głośności dźwięków dla przychodzących i wychodzących faksów. |
| H Klawisz Stop/Wyczyść – Służy do zatrzymania lub kasowania wykonywanego zadania lub opuszczenia ustawień menu. | Q Klawisz Rozdzielczość – Używany do ustawienia rozdzielczości lub ostrości dla aktualnego zadania faksowania lub kopiowania. |
| I Klawisz Kopiuje – Służy do rozpoczęcia funkcji kopiowania. | R Klawisz Kontrast – Używany do dostosowania kontrastu, czyli różnicy pomiędzy jasnymi i ciemnymi płaszczyznami, dla bieżącego zadania faksowania lub kopiowania. |

Sprawdź poprawność wykonanych czynności

Gdy chcesz kontynuować, przejdź do “Instalowanie kasety tonera” na stronie 18.



Instalowanie kasety tonera

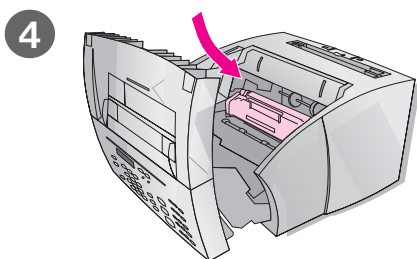
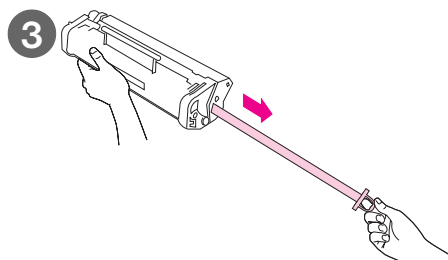
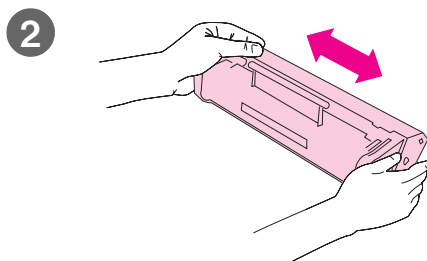
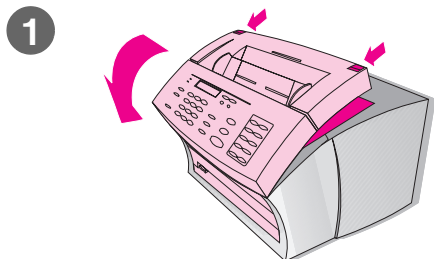

HP zaleca używanie takich kaset z tonerem HP LaserJet, jak załączona w opakowaniu. Firma HP zaprojektowała urządzenie HP LaserJet 3150 i kasety z tonerem, aby pracowały razem, dając w efekcie maksymalnie wysoką jakość obrazu i niezawodność.

UWAGA!

Aby zapobiec uszkodzeniu, nie należy pozostawiać kasety tonera w jasnym miejscu na więcej niż kilka minut.

Aby zainstalować kasetę tonera

- 1 Użyj dwóch zatrzasków pokrywy drukarki, aby ją otworzyć.
- 2 Potrząśnij kasetą na boki kilka razy (około dwóch ruchów na sekundę), aby równomiernie rozprowadzić toner.
- 3 Chwyć za wystający koniec taśmy z boku kasety i energicznie pociągnij, aż wyjmiesz całą taśmę (około dwóch długości kasety).
- 4 Przytrzymaj kasetę za uchwyt (tak by strzałki były skierowane na HP LaserJet 3150) i wsuń kasetę w czarne rowki w urządzeniu. Energicznie obróć kasetę, aż znajdzie się na swoim miejscu i zamknij pokrywę drukarki.

Uwaga

Jeśli pobrudzisz odzież tonerem, zetrzyj go suchą szmatką i wypierz ubranie w zimnej wodzie. Gorąca woda i ciepło suszarki utrwala toner w tkaninie.

Sprawdź poprawność wykonanych czynności

Czy została usunięta taśma zabezpieczająca i pokrywa drukarki została pewnie zamknięta?

Tak. Przejdź do “Dołączanie podstawek” na stronie 20.

Nie. Wykonaj poniższe czynności:

- Sprawdź, czy usunięto taśmę zabezpieczającą.
- Ponownie otwórz i zamknij pokrywę drukarki. Jeśli ciągle nie można domknąć pokrywy, kasetka może nie być dokładnie na swoim miejscu. Wyjmij ją i włóż z powrotem.

Utylizacja kaset z tonerem

Ograniczając zanieczyszczenie środowiska, firma HP wprowadziła program utylizacji kaset z tonerem. Gdy wymieniasz pustą kasetę HP LaserJet, zutylizuj starą kasetę, postępując zgodnie z instrukcjami zawartymi w opakowaniu z nową kasetą. Możesz odesłać starą kasetę, bez ponoszenia kosztów, wykorzystując etykietę transportową, znajdującą się w opakowaniu z nową kasetą.

Od 1990 roku, program utylizacji kaset z tonerem HP LaserJet pomógł zgromadzić ponad 25 milionów zużytych kaset HP LaserJet, które w innym wypadku mogłyby zalec na wysypiskach śmieci.



Dołączanie podstawek

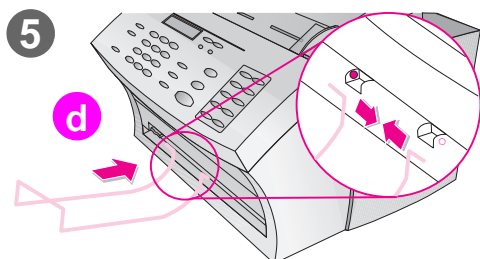
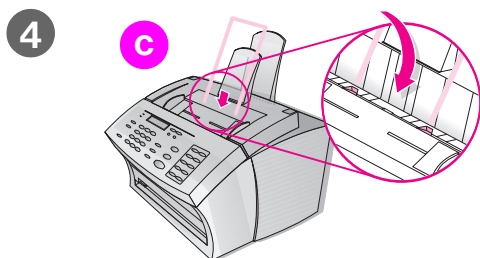
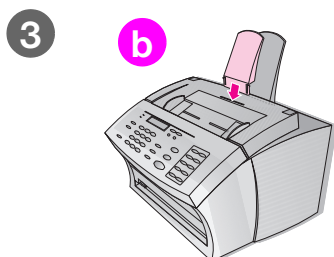
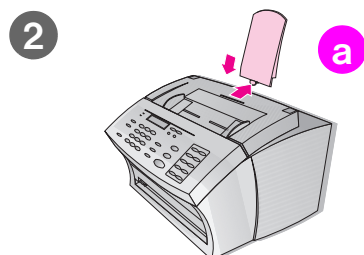
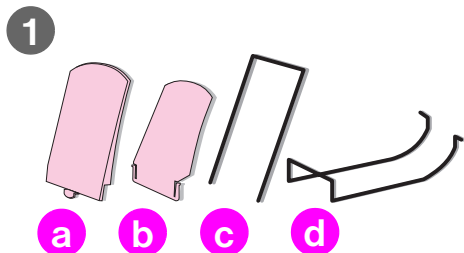

Potrzebne są cztery podstawki ułatwiające podawanie i odbieranie nośników w urządzeniu HP LaserJet 3150.

Aby dołączyć podstawki

- 1 Znajdź:
 - podstawkę podajnika papieru (a),
 - podstawkę odbiornika papieru (b),
 - podstawkę podajnika dokumentów (c),
 - podstawkę odbiornika dokumentów (d).
- 2 Ustaw podstawkę podajnika papieru (a) w rowkach, w podajniku papieru i wciśnij prowadnice prosto w rowki.
- 3 Umieść podstawkę odbiornika papieru (b) w rowkach odbiornika papieru.
- 4 Umieść podstawkę podajnika dokumentów (c) w rowkach z tyłu podajnika dokumentów.
- 5 Ściśnij końce podstawki odbiornika dokumentów (d), umieszczając ją w otworach szczeliny wyjściowej dokumentów i puść podstawkę.

✓ Sprawdź poprawność wykonanych czynności

Gdy podstawki są już dołączone, przejdź do "Dołączanie etykiety ładowania papieru" na stronie 21.



Dołączanie etykiety ładowania papieru

2

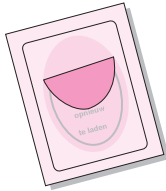

3



Naklej etykietę zatytułowaną “Wyjmij papier przed uzupełnieniem” na urządzeniu HP LaserJet 3150.

Aby nakleić etykietę

- 1 Znajdź etykietę dostarczoną wraz z tym podręcznikiem.
- 2 Ostrożnie odklej etykietę od arkusza.
- 3 Naklej etykietę na HP LaserJet 3150 tuż obok podajnika papieru.

Jak wskazuje etykieta, zawsze przed dodaniem nowej porcji papieru wyjmij papier znajdujący się jeszcze w podajniku i włóż całą partię razem. Zmniejszy to możliwość podawania kilku arkuszy na raz lub zakleszczenia papieru.

Sprawdź poprawność wykonanych czynności

Gdy etykieta została naklejona, przejdź do “Ładowanie papieru” na stronie 22.



Ładowanie papieru

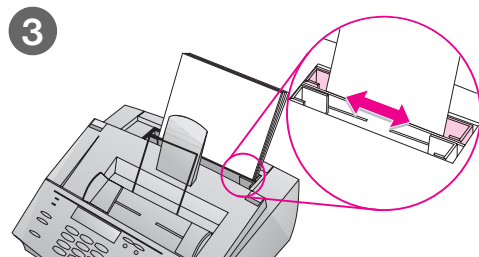
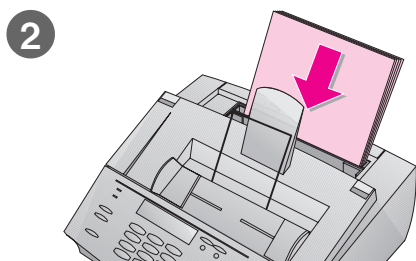
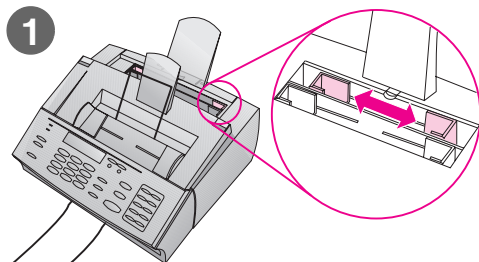

Możesz załadować na raz do podajnika do 100 arkuszy papieru o gramaturze 75 g/m². HP LaserJet 3150 drukuje, kopiuje i odbiera fakсы, korzystając z nośnika znajdującego się w podajniku papieru (lub w podajniku pojedynczych arkuszy).

Aby załadować podajnik papieru

- 1 Dostosuj prowadnice podajnika do rozmiaru ładowanego nośnika.
- 2 Umieść w podajniku do 100 arkuszy papieru. Należy zachować ostrożność i nie przekroczyć dopuszczalnej ilości arkuszy w podajniku.

Uwaga

Gdy ładujesz papier do podajnika, a w środku znajduje się jeszcze papier, zawsze go wyjmij i włóż z powrotem całość. Zapobiegnie to zakleszczaniu i podawaniu kilku arkuszy na raz.

- 3 Dostosuj prowadnice, aby dokładnie i równo przylegały do krawędzi rzy.

Sprawdź poprawność wykonanych czynności

Po załadowaniu papieru do podajnika, przejdź do "Podłączanie urządzenia do linii telefonicznej" na stronie 23.



Podłączanie urządzenia do linii telefonicznej

Aby urządzenie HP LaserJet 3150 funkcjonowało prawidłowo jako faks, musi być podłączone do gniazda telefonicznego jako pierwsze. Wybierz jeden z dwóch podanych sposobów podłączenia urządzenia.

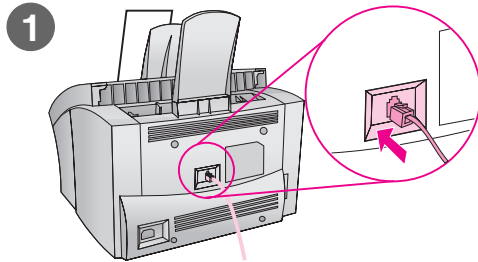

Podłączanie tylko HP LaserJet 3150

Zastosuj poniższą procedurę, jeśli podłączasz do gniazda telefonicznego tylko urządzenie HP LaserJet 3150.

Uwaga

Jeśli nie posiadasz gniazda RJ11 lub w zestawie z HP LaserJet 3150 nie ma odpowiedniego łącznika RJ11, musisz kupić i zainstalować taki łącznik, aby gniazdo było zgodne ze standardem RJ11.

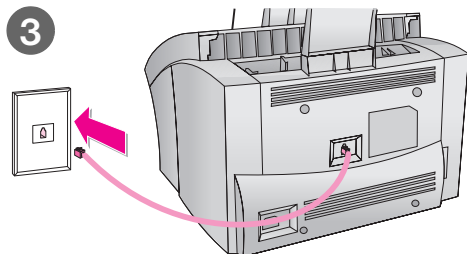
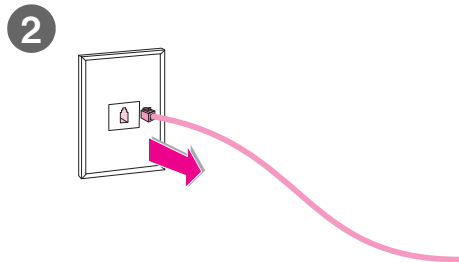

Aby podłączyć tylko urządzenie HP LaserJet 3150

- 1 Włóż dołączony przewód telefoniczny do gniazda z tyłu urządzenia HP LaserJet 3150.
- 2 Gdy do gniazda włożony jest przewód telefoniczny, odłącz go i odłóż na bok.
- 3 Włóż drugi koniec przewodu telefonicznego do gniazda telefonicznego w ścianie.

Sprawdź poprawność wykonanych czynności

Przejdź do "Podłączenie przewodu zasilającego urządzenia" na stronie 31.

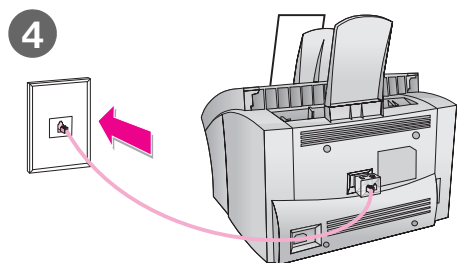
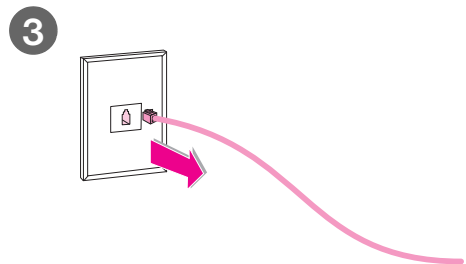
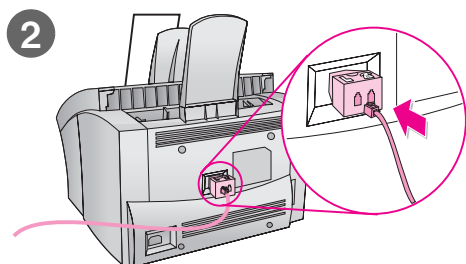
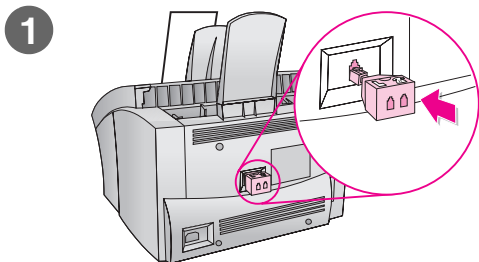

Podłączanie HP LaserJet 3150 i innych urządzeń

Zastosuj poniższą procedurę, jeśli podłączasz do gniazda telefonicznego HP LaserJet 3150 i inne urządzenia.

Uwaga

Jeśli nie posiadasz gniazda RJ11 lub w zestawie z HP LaserJet 3150 nie ma odpowiedniego łącznika RJ11, musisz kupić i zainstalować taki łącznik, aby gniazdo było zgodne ze standardem RJ11.

Aby podłączyć urządzenie HP LaserJet 3150

- 1 Włóż dołączone rozgałęziacz do gniazda z tyłu urządzenia HP LaserJet 3150.
- 2 Włóż jeden koniec dołączonego przewodu telefonicznego do gniazda rozgałęziacza oznaczonego literą L lub słowem "Line".
- 3 Gdy do gniazda włożony jest przewód telefoniczny, odłącz go i odłóż na bok.
- 4 Włóż drugi koniec przewodu telefonicznego do gniazda telefonicznego w ścianie.

Sprawdź poprawność wykonanych czynności

Przejdź do "Podłączanie innych urządzeń do linii telefonicznej" na stronie 25.



Podłączanie innych urządzeń do linii telefonicznej

Ta sekcja pomoże Ci zdecydować, jakie inne urządzenia podłączyć do tego samego gniazda co HP LaserJet 3150, a następnie podłączyć te urządzenia.

Decydowanie, co jeszcze podłączyć

W poprzednim kroku, HP LaserJet 3150 zostało podłączone do gniazda telefonicznego. W zasadzie istnieją tylko trzy urządzenia, które można podłączyć do tej samej linii telefonicznej:

- telefon
- automatyczna sekretarka
- modem zewnętrzny *lub* komputer z zainstalowanym modemem wewnętrznym.

Wybór urządzenia, które zostanie podłączone zależy od jednej z dwóch następujących sytuacji.

Jeśli posiadasz modem komputerowy

Jeśli posiadasz wewnętrzny modem komputerowy lub modem zewnętrzny, zwróć uwagę, że urządzenie HP LaserJet 3150 **nie może** być wykorzystane jako modem do przesyłania danych i komunikowania się z innymi komputerami, wysyłania i odbierania wiadomości e-mail lub łączenia z Internetem. W tym celu musisz podłączyć modem komputerowy do linii telefonicznej.

Sytuacja 1: Urządzenie HP LaserJet 3150 zostało podłączone do linii telefonicznej, aby służyło tylko do połączeń faksowych (dedykowana linia faksowa).

Nie musisz podłączać żadnych dodatkowych urządzeń. Jednak:

- Możesz podłączyć modem zewnętrzny lub komputer z zainstalowanym modemem wewnętrznym do tej samej linii telefonicznej, aby uzyskać możliwość korzystania z Internetu lub poczty elektronicznej.
- Możesz podłączyć dodatkowy telefon do tego gniazda telefonicznego, jeśli zachodzi potrzeba wykorzystania linii do realizowania *wychodzących* połączeń głosowych.

Aby podłączyć te urządzenia do tej samej linii telefonicznej, co HP LaserJet 3150, przejdź do “Podłączanie innych urządzeń, przegląd” na stronie 27.

Jeśli posiadasz inne gniazdo telefoniczne dla tej samej linii telefonicznej, możesz do niego podłączyć dodatkowy telefon i/lub modem zewnętrzny lub komputer z zainstalowanym modemem wewnętrznym.

Uwaga

Jest to wydzielona linia dla połączeń faksowych, więc nigdy nie należy do niej podłączać automatycznej sekretarki (lub innego urządzenia zgłoszeniowego), ani realizować za jej pośrednictwem usługi komputerowej poczty głosowej.

Jeśli korzystasz z usługi komputerowej poczty głosowej, *musisz* podłączyć komputer z zainstalowanym modemem wewnętrznym lub modemem zewnętrznym do wydzielonej linii *głosowej*. Połączenie z Internetem i pocztą elektroniczną uzyskasz za pośrednictwem wydzielonej linii głosowej.

Sytuacja 2: Urządzenie HP LaserJet 3150 zostało podłączone do linii telefonicznej, aby służyło do połączeń faksowych i głosowych (linia współdzielona).

Podłącz do tej linii inne posiadane urządzenia. Aby podłączyć inne posiadane urządzenia do tego samego gniazda telefonicznego, przejdź do “Podłączanie innych urządzeń, przegląd” na stronie 27.

Jeśli posiadasz inne gniazdo telefoniczne dla tej samej linii telefonicznej, możesz do niego podłączyć niektóre urządzenia. Jeśli jednak korzystasz z automatycznej sekretarki lub z usługi komputerowej poczty głosowej, upewnij się, że są podłączone do tego samego gniazda, co HP LaserJet 3150.

Podłączanie innych urządzeń, przegląd

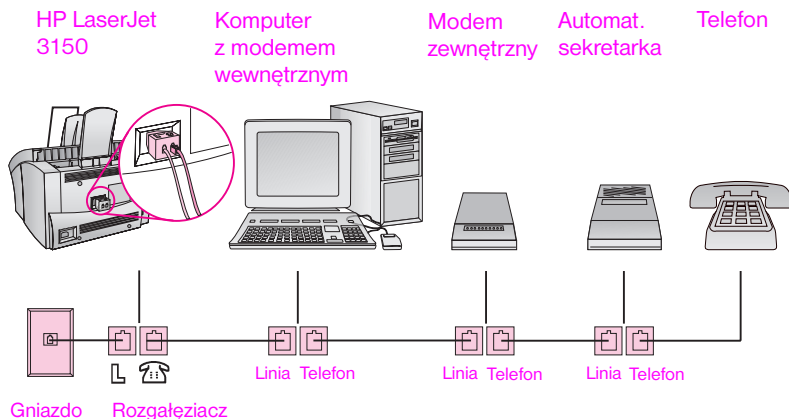

Jeśli nie podłączasz jednego (lub więcej) z wymienionych urządzeń, skreśl je z rysunku. Następnie podłącz we wskazanej kolejności posiadane urządzenia do HP LaserJet 3150. *Szczegółowe instrukcje, zobacz "a. Przygotowanie urządzenia HP i innych urządzeń" na stronie 28.*

Zapamiętaj istotne wskazówki:

- HP LaserJet 3150 *musi* być podłączone do gniazda telefonicznego. Jeśli nie jest, nie może odbierać przychodzących połączeń faksowych.
- Jak wskazuje rysunek, zawsze łącz przewodem gniazdo "Line" jednego urządzenia z gniazdem "Phone" innego urządzenia.
- Niektóre komputery posiadają drugie gniazdo "Line", które jest używane do łączenia komputera z wydzieloną linią *głosową*. Jeśli posiadasz drugie gniazdo "Line", sprawdź w dokumentacji komputera, które jest właściwym gniazdem "Line".

a. Przygotowanie urządzenia HP i innych urządzeń

- 1 Odłącz wszystkie urządzenia od źródła zasilania.
- 2 Przejdź do "b. Podłączanie komputera z zainstalowanym modemem wewnętrznym".

b. Podłączanie komputera z zainstalowanym modemem wewnętrznym

Czy chcesz podłączyć komputer z zainstalowanym modemem wewnętrznym do tej samej linii telefonicznej, co HP LaserJet 3150?

- Nie.** Przejdź do "c. Podłączanie modemu zewnętrznego" na stronie 29.
- Tak.** Włóż przewód telefoniczny komputera do gniazda "Phone" w HP LaserJet 3150.

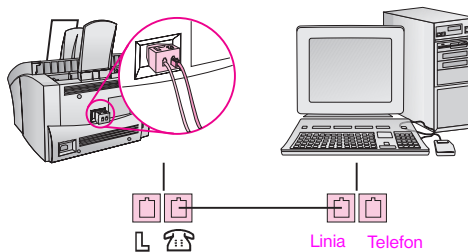

c. Podłączanie modemu zewnętrznego

Czy chcesz podłączyć modem zewnętrzny do tej samej linii telefonicznej, co HP LaserJet 3150?

- Nie.** Przejdź do “d. Podłączanie automatycznej sekretarki”.
- Tak.** Włóż przewód modemu do gniazda “Phone” w HP LaserJet 3150 (lub w komputerze z zainstalowanym modemem wewnętrznym).

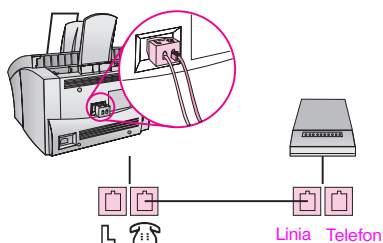

d. Podłączanie automatycznej sekretarki

Czy chcesz podłączyć automatyczną sekretarkę do tej samej linii telefonicznej, co HP LaserJet 3150?

- Nie.** Przejdź do “e. Podłączanie telefonu” na stronie 30.
- Tak.** Włóż przewód telefoniczny automatycznej sekretarki do gniazda “Phone” w HP LaserJet 3150 lub ostatnim podłączonym urządzeniu.

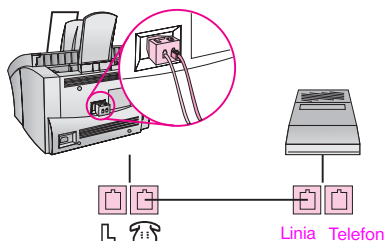

e. Podłączanie telefonu

Czy chcesz podłączyć telefon do tej samej linii telefonicznej, co HP LaserJet 3150?

- Nie.** Przejdź do "f. Ponowne podłączenie zasilania" poniżej.
- Tak.** Włóż przewód telefoniczny do gniazda "Phone" w HP LaserJet 3150 lub ostatnim podłączonym urządzeniu.

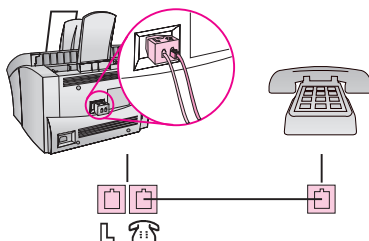

f. Ponowne podłączenie zasilania

Podłącz ponownie wszystkie urządzenia do źródła zasilania.

Sprawdź poprawność wykonanych czynności

Po sprawdzeniu, czy wszystkie przewody telefoniczne są poprawnie podłączone, przejdź do "Podłączenie przewodu zasilającego urządzenia" na stronie 31.



Podłączanie przewodu zasilającego urządzenia

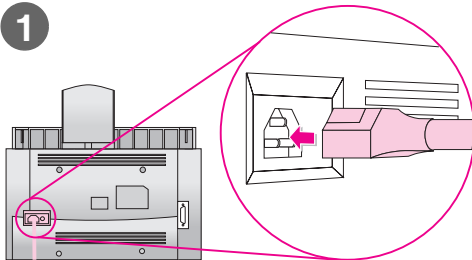

HP LaserJet 3150 nie posiada włącznika/wyłącznika zasilania. Urządzenie włącza się po włożeniu przewodu zasilającego do gniazdka elektrycznego.

UWAGA!

HP nie zaleca używania baterii lub zasilaczy awaryjnych z tym urządzeniem. Korzystanie z takich źródeł energii może uszkodzić urządzenie.

Aby podłączyć przewód zasilający urządzenia

- 1 Włóż przewód zasilający urządzenia do złącza z tyłu HP LaserJet 3150.
- 2 Włóż drugi koniec przewodu do gniazdka elektrycznego w ścianie. Po podłączeniu przewodu urządzenie włączy się i rozpocznie wewnętrzny autotest.

Uwaga

Jeśli włączono urządzenie do listwy zasilającej, należy pozostawić ją cały czas włączoną. W przeciwnym razie urządzenie nie może odbierać faksów.

Sprawdź poprawność wykonanych czynności

Czy wyświetlacz na panelu sterowania wyświetla: Użyj MENU lub oprog. aby ust. nagł. faksu lub Gotowe?

Tak. Przejdź do “Testowanie sprzętu” na stronie 33.

Nie. Wykonaj poniższe czynności:

- Odłącz przewód zasilający od źródła zasilania i urządzenia. Następnie podłącz go ponownie.
- Jeśli przewód podłączono poprzez listwę przeciwprzebieciową, odłącz go i podłącz bezpośrednio do sprawnego gniazda elektrycznego.
- Jeśli wyświetlony został komunikat Autotest: Brak sygnału wybierania, odłącz przewód *telefoniczny* HP LaserJet 3150 od gniazda telefonicznego w ścianie i włóż go ponownie. Następnie naciśnij i przytrzymaj przez 7 sekund klawisz **STOP/WYCZYŚĆ**, aby urządzenie ponowiło próbę rozpoznania sygnału wybierania. Jeżeli nadal nie ma sygnału wybierania, włącz przewód telefoniczny urządzenia do innego gniazda i przetestuj ponownie, włącz do gniazda telefonicznego telefon i spróbuj zrealizować połączenie wychodzące, ewentualnie zastosuj inny przewód. Pozwoli to stwierdzić, czy przewód telefoniczny i gniazdo działają prawidłowo.

Jeśli zobaczysz na wyświetlaczu panelu sterowania: Użyj MENU lub oprog. aby ust. nagł. faksu lub Gotowe, przejdź do “Testowanie sprzętu” na stronie 33.

Testowanie sprzętu

Po podłączeniu przewodu zasilającego powinno być możliwe wydrukowanie strony demonstracyjnej i wykonanie jej kopii. Pomyślnie zakończony test oznajmia o poprawnym funkcjonowaniu urządzenia.

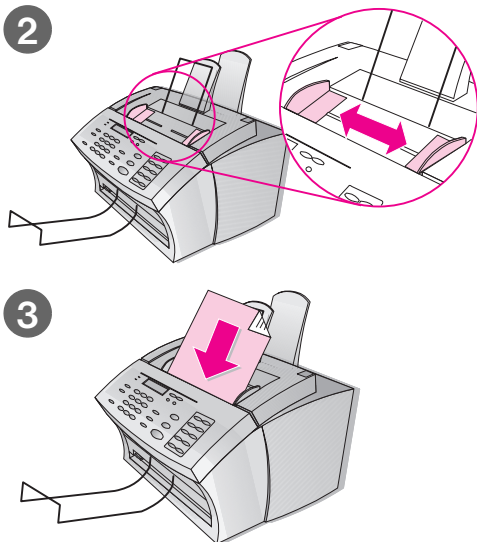

Aby przetestować sprzęt

- 1 Naciśnij równocześnie klawisze **GŁOŚNOŚĆ+KONTRAST**. Zostanie wydrukowana strona demonstracyjna.
- 2 Dopasuj prowadnice w podajniku do rozmiaru strony.
- 3 Umieść w podajniku arkusz od góry strony, wierzchem do dołu. Poczekaj, aż HP LaserJet 3150 załaduje stronę.
- 4 Naciśnij klawisz **KOPIUJ**.

HP LaserJet 3150 wykona jedną kopię i powróci do stanu **GOTOWE**.

Sprawdź poprawność wykonanych czynności

Czy było możliwe wydrukowanie i skopiowanie strony demonstracyjnej?

- Tak.** Wspaniale! Zakończono instalację sprzętu. Zachowaj stronę demonstracyjną do późniejszego wykorzystania przy instalacji i przejdź do "Kończenie instalacji" na stronie 34.
- Nie.** Spróbuj wydrukować i skopiować stronę ponownie, zwracając uwagę, by nacisnąć klawisz **KOPIUJ** (nie klawisz **START**, ponieważ to spowoduje próbę wysłania strony jako faksu).

Po wydrukowaniu i skopiowaniu strony demonstracyjnej przejdź do "Kończenie instalacji" na stronie 34.

2

Kończenie instalacji

Ten rozdział opisuje podłączanie urządzenia bezpośrednio do komputera przy użyciu kabla równoległego, podłączanie drukarki do sieci z wykorzystaniem serwera wydruku HP JetDirect lub niepodłączanie (urządzenie autonomiczne). Firma HP zdecydowanie poleca podłączenie drukarki do komputera lub do sieci i zainstalowanie niezbędnego oprogramowania. W ten sposób można uzyskać maksymalną funkcjonalność urządzenia.

Sprawdź poprawność wykonanych czynności

Wybierz jeden ze sposobów instalacji urządzenia:

- Podłączam urządzenie bezpośrednio do komputera przy pomocy kabla równoległego.** Zobacz "Opcja A: Bezpośrednie podłączenie do komputera" na stronie 35.
- Podłączam urządzenie do sieci z wykorzystaniem serwera wydruku HP JetDirect.** Zobacz "Opcja B: Podłączanie do sieci" na stronie 42.
- Nie podłączam urządzenia do sieci lub komputera.** Zobacz "Opcja C: Kończenie instalacji urządzenia autonomicznego" na stronie 46.



Opcja A: Bezpośrednie podłączenie do komputera

W tej sekcji wykonasz następujące czynności:

- Podłączysz urządzenie do komputera przy pomocy kabla równoległego.
- Zainstalujesz oprogramowanie.
- Jeżeli chcesz, możesz udostępnić drukarkę innym użytkownikom sieci, aby mogli także z niej korzystać. Pamiętaj, że udostępnianie urządzenia może zwolnić pracę komputera, gdy inni użytkownicy będą wykonywali drukowanie.

Szczegółowe instrukcje znajdują się na następnych stronach.

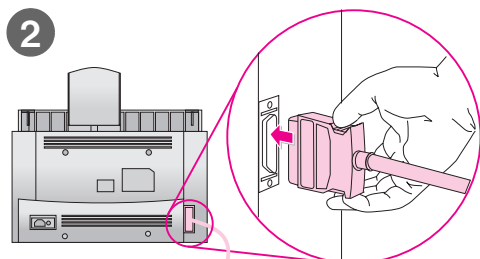

Podłączanie do komputera

Użyj tej procedury, aby podłączyć urządzenie do komputera przy pomocy kabla równoległego.

Ważne!

Urządzenie HP LaserJet 3150 powinno być podłączone bezpośrednio do wydzielonego portu równoległego komputera. Zobacz "Sprawdzanie wymagań sieci i komputera" na stronie 12, aby uzyskać więcej informacji.

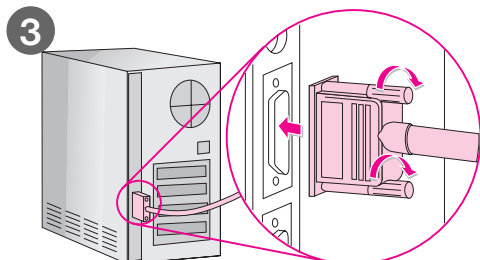

Aby podłączyć urządzenie do komputera

- 1 Wyłącz komputer.
- 2 Ściśnij klamry znajdujące się na bokach kabla równoległego i podłącz go do złącza z tyłu urządzenia HP LaserJet 3150. Delikatnie pociągnij za kabel, aby upewnić się, że został dokładnie podłączony, a następnie dopchnij go z powrotem.
- 3 Podłącz drugi koniec kabla do portu równoległego komputera. Zabezpiecz przewód dokręcając śruby.
- 4 Włącz ponownie komputer.

UWAGA!

Nie podłączaj kabla równoległego do portu szeregowego komputera. Działanie takie może uszkodzić urządzeniu HP LaserJet 3150. Jeżeli masz trudności w odnalezieniu portu równoległego, sprawdź w dokumentacji komputera.

Sprawdź poprawność wykonanych czynności

Przejdź do "Przygotowanie do instalacji oprogramowania" na stronie 37.

Przygotowanie do instalacji oprogramowania

Ta sekcja zawiera instrukcje instalacji oprogramowania HP LaserJet 3150 na komputerze z systemem Windows 3.1x, 9x, NT 4.0 lub NT 2000, gdy urządzenie HP LaserJet 3150 jest podłączone bezpośrednio do komputera. Podczas instalacji ustawisz także wymagane ustawienia faksu.

Przy instalowaniu oprogramowania musisz wybrać, czy chcesz wykonać instalację ekspresową czy niestandardową. Instalacja ekspresowa instaluje całe oprogramowanie i jest zalecana dla początkujących użytkowników. Po wybraniu instalacji ekspresowej zainstalowane zostaną następujące pozycje:

- Oprogramowanie instalatora – instaluje całe oprogramowanie.
- Oprogramowanie konfiguracyjne – pomaga przy konfiguracji urządzenia HP LaserJet 3150.
- Oprogramowanie sterowników – pozwala drukować z komputera na HP LaserJet 3150 oraz skanować z HP LaserJet 3150 do komputera.
- Oprogramowanie faksu PC – pozwala na wysyłanie faksów z komputera i odbieranie faksów na komputerze.
- Oprogramowanie Asystenta dokumentów – pozwala na wykorzystanie oprogramowania do faksowania, kopiowania, skanowania lub wysyłania pocztą e-mail dokumentu *papierowego*.
- Oprogramowanie JetSuite™ Pro dla Hewlett-Packard – pozwala na drukowanie, faksowanie, kopiowanie i skanowanie z komputera. Pozwala także na adnotowanie, organizowanie i przechowywanie zeskanowanych pozycji.
- Oprogramowanie do optycznego rozpoznawania znaków (OCR) – używane do zamiany skanowanych obrazów na tekst, który może być edytowany w programach do przetwarzania tekstu.
- Pomoc programowa – zapewnia pomoc przy korzystaniu z oprogramowania.
- Rejestracja produktu – zapewnia łatwy dla użytkownika sposób rejestracji produktu, powiadamianie o aktualizacjach oprogramowania oraz oprogramowania układowego w momencie pojawienia się ich na rynku.

Jeżeli posiadasz już program faksu PC

Oprogramowanie JetSuite dołączone do urządzenia HP LaserJet 3150 zawiera program faksu PC. HP zaleca korzystanie z dołączonego programu, ponieważ jest on przeznaczony do współpracy z urządzeniem HP LaserJet 3150, ale możesz nadal używać programu faksu PC, który już posiadasz. Jedynym wymaganiem jest konieczność wybrania jednego z programów faksu PC do odbierania przychodzących połączeń faksu: dwa programy nie mogą próbować odebrać połączeń faksu przychodzących tą samą linią.

Wykonaj jedną z poniższych czynności:

- Aby używać programu faksu JetSuite PC, zmień ustawienie innego programu faksu PC, aby inny program nie odbierał przychodzących połączeń. Możesz też odinstalować ten program.
- Aby nadal używać swojego programu faksu PC, zobacz plik Readme.txt, aby sprawdzić listę pakietów, z którymi urządzenie HP LaserJet 3150 zostało przetestowane pod względem zgodności.

Jeżeli posiadasz już program do skanowania

Do urządzenia HP LaserJet 3150 dołączono program do skanowania. Możesz go używać lub korzystać z innego programu, zgodnego ze standardem TWAIN. Lista programów przetestowanych do pracy z urządzeniem pod względem zgodności została zawarta w pliku Readme.txt.

a. Instalowanie oprogramowania dla komputera podłączonego bezpośrednio

Wykonaj odpowiednie dla używanego systemu instrukcje instalacyjne.

Aby zainstalować oprogramowanie w systemie Windows 9x, NT 4.0 lub NT 2000

Uwaga

Aby zainstalować oprogramowanie w systemach Windows NT 4.0 lub NT 2000, musisz posiadać przywileje administratora (przy uruchamianiu systemu).

- 1 Po pojawieniu się ekranu "Znaleziono nowy sprzęt", kliknij przycisk **Anuluj**.
- 2 Zamknij wszystkie otwarte programy przy użyciu okna dialogowego **Zamknij programy** lub **Menedżer zadań**.
- 3 Umieść dysk CD-ROM w stacji dysków CD-ROM (zwykle D). Kiedy ekran powitalny pojawi się na ekranie, postępuj zgodnie z instrukcjami na ekranie. (Jeżeli ekran powitalny nie pojawi się, kliknij przycisk **Start**, a następnie polecenie **Uruchom**. Wpisz X : SETUP, zastępując "X" literą stacji dysków i naciśnij przycisk **OK**.)
- 4 Postępuj zgodnie z instrukcjami na ekranie. Instalacja potrwa kilka minut. Po zakończeniu instalacji wyjmij dysk CD-ROM i schowaj go do kieszonki znajdującej się na wewnętrznej stronie okładki tego podręcznika wprowadzenia.

Aby zainstalować oprogramowanie w systemie Windows 3.1x

- 1 Zamknij wszystkie aktywne programy **oprócz** Menedżera programów.
- 2 Umieść dysk CD-ROM w stacji dysków CD-ROM (zwykle D).
- 3 Z menu **Plik** w Menedżerze programów wybierz polecenie **Uruchom**.
- 4 Wpisz X : SETUP, zastępując "X" literą stacji dysków i kliknij przycisk **OK**.

Uwaga

Wymagane są 32-bitowe rozszerzenia systemu Windows (Win32s). Jeżeli pojawi się monit proszący o zainstalowanie Win32s oraz Freecell, kliknij przycisk **OK** i przycisk **Kontynuuj**, aby zainstalować te programy.

- 5 Postępuj zgodnie z instrukcjami podanymi na ekranie. Instalacja potrwa kilka minut. Po zakończeniu instalacji wyjmij dysk CD-ROM i schowaj go do kieszonki znajdującej się na wewnętrznej stronie okładki tego podręcznika wprowadzenia.

b. Wydruk testowy dokumentu

Wydrukuj dokument elektroniczny, aby upewnić się, że urządzenie HP LaserJet 3150 oraz oprogramowanie działają prawidłowo.

Aby wykonać wydruk testowy dokumentu

- 1 Otwórz dokument utworzony w programie typu Wordpad lub Write.
- 2 W menu **Plik** wybierz polecenie **Drukuj**. Upewnij się, że wybrano HP LaserJet 3150 i kliknij przycisk **OK**.

Sprawdź poprawność wykonanych czynności

Czy dokument został wydrukowany?

- Tak.** Wspaniale! Zakończono instalowanie oprogramowania i wykonanie wymaganych ustawień. Jeżeli chcesz udostępnić urządzenie innym użytkownikom sieci, aby mogli także drukować na tym urządzeniu, przejdź do “Udostępnianie urządzenia” na stronie 41. W innym przypadku, przejdź do “Poznawanie urządzenia i oprogramowania” na stronie 60, aby rozpocząć szybkie i proste wprowadzenie do korzystania z urządzenia i oprogramowania.
- Nie.** Wykonaj następujące czynności:
- Przejdź do “Rozwiązywanie problemów” na stronie 53, aby sprawdzić komunikaty i rozwiązania typowych problemów przy instalacji.
 - Jeżeli sekcja rozwiązywania problemów nie rozwiąże problemu, zobacz “HP Customer Care” na stronie 58.

Gdy tylko rozwiążesz problem, przejdź do “Udostępnianie urządzenia” na stronie 41. W innym przypadku, przejdź do “Poznawanie urządzenia i oprogramowania” na stronie 60, aby rozpocząć szybkie i proste wprowadzenie do korzystania z urządzenia i oprogramowania.

Udostępnianie urządzenia

Wykorzystując udostępnianie w systemie Windows, osoba korzystająca z komputera podłączonego bezpośrednio do urządzenia HP LaserJet 3150 może je udostępnić innym użytkownikom sieci, aby mogli także na nim drukować. Komputery pracujące w systemie Windows 3.11 mogą korzystać z udostępniania w systemie Windows, aby drukować, ale komputer bezpośrednio podłączony do drukarki musi działać w systemie Windows 9x, NT 4.0 lub NT 2000. Użytkownicy sieci nie będą powiadamiani o stanie drukarki podczas drukowania, ponieważ drukowanie z użyciem udostępniania w systemie Windows wykorzystuje komunikację jednokierunkową.

Zobacz dokumentację komputera, aby włączyć udostępnianie w systemie Windows. Gdy drukarka zostanie udostępniona, zainstaluj sterowniki drukarki na wszystkich komputerach, które mają mieć dostęp do drukarki. W systemach Windows 9x, NT 4.0 lub NT 2000 można to wykonać w opisany poniżej sposób, który nie wymaga dysku CD-ROM. Aby zainstalować sterowniki w systemie Windows 3.1x, zobacz dokumentację komputera.

Aby dodać sterownik drukarki na komputerach sieciowych w systemach Windows 9x, NT 4.0 oraz NT 2000

- 1 W menu **Start** wskaż polecenie **Ustawienia**, a następnie kliknij i polecenie **Drukarki**.
- 2 Kliknij dwukrotnie ikonę **Dodaj drukarkę** i kliknij przycisk **Dalej**.
- 3 Postępuj zgodnie z instrukcjami wyświetlanymi na ekranie. Dodatkowo:
 - Przy zapytaniu, czy urządzenie jest drukarką lokalną czy sieciową, wybierz opcję **Drukarka sieciowa**.
 - Aby odnaleźć drukarkę, kliknij przycisk **Przeglądaj**, wyszukaj nazwę drukarki i kliknij przycisk **OK**.
 - Przy odpowiednim monicie, wydrukuj stronę testową, aby sprawdzić, czy sterownik drukarki został zainstalowany prawidłowo.

Sprawdź poprawność wykonanych czynności

Gdy chcesz kontynuować, przejdź do "Poznanie urządzenia i oprogramowania" na stronie 60, aby rozpocząć szybkie i proste wprowadzenie do korzystania z urządzenia i oprogramowania.



Opcja B: Podłączanie do sieci

Aby podłączyć urządzenie do sieci z wykorzystaniem serwera wydruku HP JetDirect, należy wykonać następujące czynności.

- a Dokonaj zakupu i zainstaluj obsługiwany serwer wydruku HP JetDirect lub sprawdź, czy już posiadany serwer wydruku jest obsługiwany. (Zobacz strona 13, aby uzyskać listę obsługiwanych serwerów wydruku. Sprawdź instalację w dokumentacji serwera wydruku.)
- b Wykonaj test instalacji sprzętowej poprzez wydrukowanie strony konfiguracji serwera HP JetDirect. Aby to zrobić, naciśnij przycisk **Test** na serwerze wydruku. *Jeżeli strona nie zostanie wydrukowana, użyj kodu ASCII jako języka drukarki.* (Sprawdź dokumentację serwera wydruku, aby uzyskać dalsze instrukcje.)
- c Sprawdź model lub numer wersji oprogramowania układowego, umieszczony w pierwszym paragrafie wydrukowanej właśnie strony konfiguracyjnej.
 - Jeżeli posiadasz serwer wydruku 170X, a numerem modelu *nie* jest J3258B, musisz zakupić nowy serwer wydruku.
 - Jeżeli posiadasz serwer wydruku 300X lub 500X, a numer wersji oprogramowania układowego *nie* jest H.08.00 lub J.08.00 lub wyższy, musisz wykonać aktualizację oprogramowania układowego przed przejściem do kolejnego punktu instalacji. (Zobacz “Aktualizacja oprogramowania układowego” poniżej.)
- d Podłącz drukarkę HP LaserJet 3150 do serwera wydruku. (Zobacz dokumentację serwera wydruku.)
- e **Ważne!** Odłącz przewód zasilający urządzenia HP LaserJet 3150 i podłącz go ponownie. W innym przypadku urządzenie nie wykryje sieci i nie będzie działać prawidłowo.
- f Zainstaluj oprogramowanie JetSuite™ Pro dla Hewlett-Packard na wszystkich komputerach, na których chcesz je używać. (Zobacz “Przygotowanie do instalacji oprogramowania” na stronie 43.)

Aktualizacja oprogramowania układowego

Jeżeli posiadasz serwer wydruku 300X lub 500X, a numer wersji oprogramowania układowego nie jest H.08.00 lub J.08.00 lub wyższy, możesz pobrać aktualizację oprogramowania układowego z witryny sieci Web firmy HP pod adresem http://www.hp.com/support/net_printing. Możesz także sprawdzić dokumentację dołączoną do serwera wydruku HP JetDirect.

Przygotowanie do instalacji oprogramowania

Ta sekcja zawiera instrukcje dotyczące instalacji oprogramowania HP LaserJet 3150. Przy instalowaniu oprogramowania musisz wybrać, czy chcesz wykonać instalację ekspresową, czy niestandardową. Instalacja ekspresowa instaluje całe oprogramowanie i jest zalecana dla początkujących użytkowników. Po wybraniu instalacji ekspresowej zainstalowane zostaną następujące pozycje:

- Oprogramowanie instalatora – instaluje całe oprogramowanie.
- Oprogramowanie konfiguracyjne – pomaga przy konfiguracji urządzenia HP LaserJet 3150.
- Oprogramowanie sterowników – umożliwia drukowanie z komputera na HP LaserJet 3150 oraz skanowanie z HP LaserJet 3150 do komputera.
- Oprogramowanie faksu PC – umożliwia wysyłanie faksów z komputera.
- Oprogramowanie JetSuite Pro – umożliwia drukowanie, wysłanie faksów i skanowanie z komputera. Pozwala także na adnotowanie, organizowanie i przechowywanie zeskanowanych pozycji.
- Oprogramowanie do optycznego rozpoznawania znaków (OCR) – używane do zamiany skanowanych obrazów na tekst, który może być edytowany w programach do przetwarzania tekstu.
- Pomoc programowa – zapewnia pomoc przy korzystaniu z oprogramowania.
- Rejestracja produktu – zapewnia łatwy dla użytkownika sposób rejestracji produktu zapewniający powiadamianie o aktualizacjach oprogramowania oraz oprogramowania układowego w momencie pojawienia się ich na rynku.

Jeżeli posiadasz już program do faksu PC

Oprogramowanie JetSuite dołączone do urządzenia HP LaserJet 3150 zawiera program do faksu PC. Przy instalacji sieciowej należy korzystać z tego programu do faksu PC, aby wysyłać fakсы z wykorzystaniem urządzenia.

Jeżeli posiadasz już oprogramowanie do skanowania

Do urządzenia HP LaserJet 3150 dołączono oprogramowanie do skanowania. Możesz go używać lub korzystać z innego oprogramowania, zgodnego ze standardem TWAIN. (TWAIN jest standardem komputerowym.) Lista programów przetestowanych do pracy z urządzeniem pod względem zgodności została zawarta w pliku Readme.txt.

a. Instalowanie oprogramowania na komputerach sieciowych

Użyj tej procedury, aby przeprowadzić wszelkie konfiguracje sieciowe i zainstalować oprogramowanie na komputerach podłączonych do sieci. Aby zainstalować oprogramowanie, komputer musi pracować w systemie Windows 9x, NT 4.0 lub NT 2000.

Dla użytkowników protokołu sieciowego IPX/SPX: Protokołu sieciowego IPX/SPX należy używać w trybie Direct.

Dla użytkowników protokołu sieciowego TCP/IP: Nie ma konieczności tworzenia portu obsługującego drukowanie TCP/IP na komputerach użytkowników sieci. Drukarka HP LaserJet 3150 nie obsługuje tego rodzaju portu.

Ważne! Prawdopodobnie przy instalacji przypisano urządzeniu HP LaserJet 3150 port LPT1. *Nie* zmieniaj portu domyślnego urządzenia, np. na port HP JetDirect, gdyż urządzenie nie będzie działać prawidłowo.

Aby zainstalować oprogramowanie

Uwaga

Aby zainstalować oprogramowanie w systemach Windows NT 4.0 lub NT 2000, musisz posiadać przywileje administratora.

- 1 Zamknij wszystkie aktywne programy przy użyciu okna dialogowego **Zamknij programy** lub **Menedżer zadań**.
- 2 Umieść dysk CD-ROM w stacji dysków CD-ROM (zwykle D lub E). Kiedy ekran powitalny pojawi się na ekranie, postępuj zgodnie z instrukcjami na ekranie. (Jeżeli ekran powitalny nie pojawi się, kliknij przycisk **Start**, a następnie polecenie **Uruchom**. Wpisz X : SETUP, zastępując "X" literą stacji dysków i naciśnij **OK**.)
- 3 Postępuj zgodnie z instrukcjami na ekranie.
Ważne! Ustawienia faksu powinna zmieniać tylko jedna osoba. Jeżeli przy instalacji dojdiesz do części ustawiania faksu, wybierz przycisk **Pomiń** jeżeli wiesz, że inna osoba zajmie się tymi ustawieniami lub gdy wyświetlacz na panelu sterowania pokazuje GOTOWE.
- 4 Po zakończeniu instalacji wyjmij dysk CD-ROM.
- 5 Powtórz kroki 1-4 dla wszystkich komputerów, na których chcesz zainstalować oprogramowanie.
- 6 Po zakończeniu schowaj dysk CD-ROM do kieszonki znajdującej się na wewnętrznej stronie okładki tego podręcznika wprowadzenia.

b. Wydruk testowy dokumentu

Wydrukuj dokument elektroniczny, aby upewnić się, że możesz korzystać z zainstalowanego oprogramowania do drukowania na HP LaserJet 3150.

Aby wykonać wydruk testowy dokumentu

- 1 Otwórz dokument utworzony w programie typu Word lub Wordpad.
- 2 W menu **Plik** wybierz polecenie **Drukuj**. Upewnij się, że wybrano HP LaserJet 3150 i kliknij przycisk **OK**.

Sprawdź poprawność wykonanych czynności

Czy dokument został wydrukowany?

- Tak.** Wspaniale! Urządzenie jest gotowe do pracy w sieci. Przejdź do "Poznanie urządzenia i oprogramowania" na stronie 60, aby rozpocząć szybkie i proste wprowadzenie do korzystania z urządzenia i oprogramowania.
- Nie.** Wykonaj następujące czynności:
 - Przejdź do "Rozwiązywanie problemów" na stronie 53, aby sprawdzić komunikaty i rozwiązania typowych problemów przy instalacji.
 - Jeżeli sekcja rozwiązywania problemów nie rozwiąże problemu, zobacz "HP Customer Care" na stronie 58.



Opcja C: Kończenie instalacji urządzenia autonomicznego

Pewne ustawienia należy określić zanim drukarka HP LaserJet 3150 będzie mogła być używana jako autonomiczne urządzenie faksujące. Jeżeli zainstalowano oprogramowanie, oznacza to, że dokonano już niezbędnych ustawień i można przejść do “Poznanie urządzenia i oprogramowania” na stronie 60.

Jeżeli nie zamierzasz instalować teraz oprogramowania, musisz wykonać następujące czynności (opisane bardziej szczegółowo na kilku kolejnych stronach):

- a Ustaw prawidłową godzinę i datę.
- b Wprowadź informacje nagłówka faksu. *Wypełnienie go jest wymaganie prawne.* Większość funkcji urządzenia HP LaserJet 3150 nie jest odstępnych do czasu wpisania tych informacji.
- c Sprawdź tryb odbierania połączeń oraz ustawienia liczby sygnałów przy odbieraniu połączeń. W zależności od konfiguracji, może być konieczna zmiana tych ustawień.
- d Wydrukuj raport autotestu, aby upewnić się, że urządzenie działa prawidłowo.

Sprawdź poprawność wykonanych czynności

Przejdź do “a. Ustawianie godziny i daty” na stronie 47, aby rozpocząć sprawdzanie i zmienianie tych ustawień.

Aby dowiedzieć się więcej

Aby uzyskać więcej informacji o sposobie zmiany innych ustawień, takich jak regulacja głośności lub programowanie klawisza do przechowywania specjalnego kodu wybierania numeru, zobacz rozdział 7, “Zarządzanie funkcjami podstawowymi”, w podręczniku użytkownika.

a. Ustawianie godziny i daty

Informacje o godzinie i dacie są zawarte w nagłówku, który jest drukowany na górze wysyłanych faksów. Data i godzina są także wyświetlane na wyświetlaczu panelu sterowania, gdy urządzenie HP LaserJet 3150 jest bezczynne.

Aby ustawić datę i godzinę

- 1 Naciśnij klawisz **ENTER/MENU**.
- 2 Użyj klawiszy **<** oraz **>**, aby wybrać opcję **GODZ/DATA**, **NAGŁÓWEK** i naciśnij klawisz **ENTER/MENU**.
- 3 Naciśnij klawisz **ENTER/MENU**, aby wybrać opcję **GODZ/DATA**.
- 4 Użyj klawiszy **<** oraz **>**, aby wybrać sposób wyświetlania zegara (12- lub 24-godzinny) i następnie naciśnij klawisz **ENTER/MENU**.
- 5 Wprowadź poprawną godzinę przy użyciu klawiszy numerycznych.
- 6 Jeżeli wybrano zegar 24-godzinny, naciśnij klawisz **ENTER/MENU**.
- Lub -
Jeżeli chcesz zmienić oznaczenie AM lub PM, użyj klawiszy **<** oraz **>**, aby wybrać właściwe oznaczenie i następnie naciśnij klawisz **ENTER/MENU**.
- 7 Wprowadź bieżącą datę przy użyciu klawiszy numerycznych. Upewnij się, że wprowadzono dwie cyfry dla dni i miesięcy, jak np. "05" dla maja.

Uwaga

Jeżeli wprowadzisz niepoprawną wartość, naciskaj klawisz **COFNIJ** do momentu osiągnięcia miejsca wpisu. Następnie wprowadź ponownie wartość liczbową.

- 8 Naciśnij klawisz **ENTER/MENU**.
- 9 Naciśnij klawisz **STOP/WYCZYŚĆ**, aby wyjść z menu ustawień.

Sprawdź poprawność wykonanych czynności

Przejdź do "b. Ustawianie nagłówka faksu" na stronie 48.

b. Ustawianie nagłówka faksu

Te informacje są drukowane na górze wysyłanych faksów.
Ich wpisanie jest wymagane prawnie. Większość funkcji urządzenia HP LaserJet 3150 nie jest dostępnych do czasu wpisania tych informacji.

Uwaga

Aby używać specjalnych symboli wybierania numeru, zobacz rozdział 7, "Zarządzanie funkcjami podstawowymi", w podręczniku użytkownika.

Aby ustawić nagłówek faksu

- 1 Naciśnij klawisz **ENTER/MENU**.
- 2 Użyj klawiszy **<** oraz **>**, aby wybrać opcję **GODZ/DATA**, **NAGŁÓWEK** i naciśnij klawisz **ENTER/MENU**.
- 3 Użyj klawiszy **<** oraz **>**, aby wybrać **NAGŁÓWEK FAKSU** i naciśnij klawisz **ENTER/MENU**.
- 4 Użyj klawiszy numerycznych, aby dodać nazwę firmy (maksymalnie 32 znaki). W tym celu kilkakrotnie naciśnij klawisz numeryczny do czasu pojawienia się żądanej litery. (Na przykład, jeżeli pierwszą potrzebną literą jest "C", naciśnij **2** kilkakrotnie do wyświetlenia na ekranie litery C.) Naciśnij klawisz **>**, aby przejść do następnego pola.

Uwaga

Aby wstawić znak interpunkcyjny, naciśnij kilkakrotnie klawisz ***** do czasu pojawienia się żądanego znaku, a następnie naciśnij klawisz **>**, aby przejść do następnego pola.

Aby usunąć literę, naciśnij klawisz **<** lub **>** do osiągnięcia pola na prawo od litery i następnie naciśnij klawisz **COFNIJ**.

- 5 Po zakończeniu czynności, naciśnij klawisz **ENTER/MENU**.
- 6 Naciśnij klawisz **STOP/WYCZYŚĆ**, aby wyjść z menu ustawień.

Sprawdź poprawność wykonanych czynności

Czy na wyświetlaczu panelu sterowania pojawia się opcja GOTOWE AUTO z ustawioną datą oraz godziną?

- Tak.** Przejdź do “c. Ustawianie trybu odbierania i liczby sygnałów do odebrania” na stronie 50.
- Nie.** Wykonaj następujące czynności:
 - Jeżeli wyświetlacz na panelu sterowania nie pokazuje opcji GOTOWE AUTO, powtórz krok b.
 - Jeżeli wyświetlacz na panelu sterowania nie pokazuje prawidłowej daty i godziny, powtórz wykonywany krok, aby zmienić te pozycje.

Gdy chcesz kontynuować, przejdź do “c. Ustawianie trybu odbierania i liczby sygnałów do odebrania” na stronie 50.

c. Ustawianie trybu odbierania i liczby sygnałów do odebrania

Tryb odbierania można ustawić na automatyczny lub ręczny, w zależności od sytuacji. W trybie automatycznym urządzenie HP LaserJet 3150 odbiera przychodzące połączenia po określonej liczbie sygnałów lub "słucha", czy nie pojawiły się sygnały faksu, gdy automatyczna sekretarka odbiera połączenia jako pierwsza, a następnie urządzenie odbiera, gdy jest to połączenie faksu. W trybie ręcznym urządzenie HP LaserJet 3150 nigdy nie odbiera połączeń. Należy samodzielnie rozpocząć proces odbierania faksu poprzez naciśnięcie klawisza **START** na panelu sterowania lub przez odebranie telefonu podłączonego do tej linii (i przypuszczalnie naciśnięcie *******).

Jeżeli urządzenie HP LaserJet 3150 jest ustawione na tryb automatyczny, konieczna może okazać się korekta ustawienia liczby sygnałów do odebrania połączenia. Jest to szczególnie ważne, gdy HP LaserJet 3150 jest podłączone do linii odbierającej zarówno faksy, jak i połączenia telefoniczne (linia wspólna) z automatyczną sekretarką. Liczba sygnałów do odebrania połączenia w urządzeniu HP LaserJet 3150 musi być wyższa niż liczba sygnałów w automatycznej sekretarce. Pozwala to automatycznej sekretarce odbierać przychodzące połączenia telefoniczne i zapisać wiadomość, jeżeli była to wiadomość głosowa. Pozwala to także urządzeniu HP LaserJet 3150 na nasłuchiwanie i w przypadku wykrycia sygnału faksu - odebranie połączenia.

Dla HP LaserJet 3150 ustawieniem domyślnym odbierania połączeń jest tryb automatyczny, a domyślna wartość liczby sygnałów do odebrania połączenia wynosi 5. Skorzystaj z poniższej tabeli, aby określić, jakich ustawień używać w danej sytuacji.

Jeżeli	Wykonaj czynność w trybie odbierania:	Oraz wykonaj tę czynność z liczbą sygnałów do odebrania na HP LaserJet 3150:
Linia tylko odbiera połączenia faksu (linia dedykowana).	Pozostaw ustawienie automatyczne.	Zmień na 1 lub 2 sygnały.
Linia odbiera połączenia faksu i telefoniczne (linia współdzielona) oraz sam telefon.	Pozostaw ustawienie automatyczne*.	Pozostaw ustawienie na 5.
Linia odbiera połączenia faksu i telefoniczne (linia współdzielona) oraz automatyczna sekretarka lub komputerowa skrzynka głosowa.	Pozostaw ustawienie automatyczne.	Ustaw o 2 więcej niż automatyczna sekretarka lub komputerowa skrzynka głosowa. Np. ustaw na 6, gdy automatyczna sekretarka odbiera połączenie po 4. <i>Nie ustawiaj dla urządzenia HP LaserJet 3150 wartości wyższych niż 9.</i>

*W trybie automatycznym urządzenie HP LaserJet 3150 automatycznie odbiera połączenia faksu. Jednakże, osoby dzwoniące będą słyszały dźwięk faksu, jeżeli nie odbierzesz lub jeżeli osoby dzwoniące nie rozłączą się przy liczbie sygnałów, przy której urządzenie odbiera połączenie. Użyj podręcznika, jeżeli nie chcesz, aby osoby dzwoniące słyszały dźwięki faksu, ale pamiętaj o tym, że połączenia faksu nie będą odbierane automatycznie.

Aby ustawić tryb odbierania połączenia

- 1 Naciśnij klawisz **ENTER/MENU**.
- 2 Użyj klawiszy **<** oraz **>**, aby wybrać opcję **USTAWIENIA FAKSU** i naciśnij klawisz **ENTER/MENU**.
- 3 Użyj klawiszy **<** oraz **>**, aby wybrać opcję **FAKSY PRZYCHODZĄCE** i naciśnij klawisz **ENTER/MENU**.
- 4 Naciśnij klawisz **ENTER/MENU**, aby wybrać opcję **TRYB ODBIERANIA**.
- 5 Użyj klawiszy **<** oraz **>**, aby wybrać opcję **AUTOMATYCZNY** lub **RĘCZNY** i naciśnij klawisz **ENTER/MENU**.
- 6 Naciśnij klawisz **STOP/WYCZYŚĆ**, aby wyjść z menu ustawień.

Aby ustawić liczbę sygnałów do odbierania połączeń

- 1 Naciśnij klawisz **ENTER/MENU**.
- 2 Użyj klawiszy **<** oraz **>**, aby wybrać opcję **USTAWIENIA FAKSU** i naciśnij klawisz **ENTER/MENU**.
- 3 Użyj klawiszy **<** oraz **>**, aby wybrać opcję **FAKSY PRZYCHODZĄCE** i naciśnij klawisz **ENTER/MENU**.
- 4 Użyj klawiszy **<** oraz **>**, aby wybrać **ODBIERZ PO** i naciśnij klawisz **ENTER/MENU**.
- 5 Wprowadź liczbę sygnałów, po których urządzenie odbierze połączenie i następnie naciśnij klawisz **ENTER/MENU**.
- 6 Naciśnij klawisz **STOP/WYCZYŚĆ**, aby wyjść z menu ustawień.

Sprawdź poprawność wykonanych czynności

Czy w prawym, górnym rogu pojawił sięabrany tryb odbierania połączenia (ręczny lub automatyczny)?

- Tak.** Przejdź do “d. Drukowanie raportu autotestu” na stronie 52.
- Nie.** Wykonaj następujące czynności:

Spróbuj ustawić tryb ponownie. Gdy chcesz kontynuować, przejdź do “d. Drukowanie raportu autotestu” na stronie 52.

d. Drukowanie raportu autotestu

Wydrukuj raport autotestu z urządzenia, aby upewnić się, że urządzenie działa prawidłowo.

Aby wydrukować raport autotestu

- 1 Naciśnij klawisz **ENTER/MENU**.
- 2 Użyj klawiszy **<** oraz **>**, aby wybrać opcję **RAPORTY** i następnie naciśnij klawisz **ENTER/MENU**.
- 3 Użyj klawiszy **<** oraz **>**, aby wybrać opcję **AUTOTEST** i następnie naciśnij klawisz **ENTER/MENU**.

HP LaserJet 3150 wychodzi z menu ustawień i drukuje raport, który potwierdza, że urządzenie działa.

Sprawdź poprawność wykonanych czynności

Sprawdź raport. Czy w sekcji Wyniki autotestu wszystkie testy posiadają wpis **ZAKOŃCZONY**?

- Tak.** Wspaniale! Zakończono ustawianie niezbędnych pozycji. Przejdź do “Poznanie urządzenia i oprogramowania” na stronie 60, aby rozpocząć szybkie i proste wprowadzenie do korzystania z urządzenia i oprogramowania.
- Nie.** Zobacz “HP Customer Care” na stronie 58.

Rozwiązywanie problemów

Użyj poniższej tabeli, aby rozwiązać problemy, które mogą wystąpić podczas instalowania oprogramowania lub ręcznej zmiany ustawień.

Problem	Przyczyna	Rozwiązanie
Podczas instalowania oprogramowania pojawił się następujący komunikat: "Instalator wykrył, że nie masz wystarczającej ilości wolnego miejsca na wybranym dysku. Zredukuj ilość zaznaczonych składników instalacji lub zmień docelowy dysk instalacji".	Oprogramowanie JetSuite wymaga co najmniej 65 MB dostępnej pamięci na dysku, aby można było je zainstalować.	Po wybraniu folderów danych i oprogramowania JetSuite instalator sprawdza, czy na dysku jest wystarczająca ilość miejsca do wykonania instalacji. Spróbuj usunąć niepotrzebne pliki lub zarchiwizować stare dane na dyskietkach lub innych nośnikach.
Oprogramowanie nie zostało zainstalowane (Windows 9x, NT 4.0 lub NT 2000).	Wszystkie programy <i>oprócz</i> Systray i Explorera powinny być zamknięte.	Aby to sprawdzić w systemie Windows 95 lub 98, naciśnij CTRL+ALT+DELETE . Jeżeli aktywne są inne programy, kliknij jeden z nich, a następnie kliknij przycisk Zakończ zadanie . Powtórz tę czynność dla wszystkich pozostałych aktywnych programów. Następnie zainstaluj ponownie oprogramowanie. Aby to sprawdzić w systemie Windows NT 4.0 lub NT 2000, naciśnij CTRL+ALT+DELETE . Na karcie Aplikacje , jeżeli inne programy są aktywne, kliknij jeden z nich, a następnie kliknij przycisk Zakończ zadanie . Powtórz tę czynność dla wszystkich pozostałych aktywnych programów. Następnie zainstaluj ponownie oprogramowanie.
Komputer nie może odczytać dysku instalacyjnego CD-ROM.	Być może nie określono prawidłowej stacji dysków. CD-ROM może być uszkodzony.	Sprawdź, czy podano prawidłową literę dysku. Często litera stacji dysków CD-ROM to D lub E . Skontaktuj się z serwisem HP Customer Care. Zobacz strona 58.
Otrzymano komunikat "Brakuje wolnych portów COM w systemie. Musisz mieć co najmniej jeden dostępny port COM, aby zainstalować to oprogramowanie".	Oprogramowanie wymaga przynajmniej jednego portu COM. Przynajmniej jeden port COM nie jest dostępny.	Sprawdź w dokumentacji komputera, jak zwolnić jeden port COM.

Problem	Przyczyna	Rozwiązanie
<p>Kiedy urządzenie jest podłączone bezpośrednio do komputera, otrzymujesz następujący komunikat: "Faks JetSuite wykrył, że urządzenie HP LaserJet 3150 jest wyłączone lub nie jest podłączone do komputera".</p>	<p>Kabel równoległy jest luźny lub nie jest podłączony bezpośrednio.</p>	<p>Upewnij się, że kabel równoległy jest dokładnie podłączony pomiędzy urządzeniem HP LaserJet 3150 a komputerem.</p>
	<p>Przewód zasilający jest luźny.</p>	<p>Upewnij się, że przewód zasilający jest dokładnie podłączony pomiędzy urządzeniem HP LaserJet 3150 a źródłem zasilania.</p>
	<p>Kabel równoległy może być uszkodzony.</p>	<p>Jeżeli posiadasz inny kabel równoległy w "rozmiarze C", spróbuj podłączyć go do urządzenia HP LaserJet 3150.</p>
	<p>Ustawienie w systemie BIOS komputera może być nieprawidłowe.</p>	<p>Upewnij się, że komputer posiada port równoległy z szyną dwukierunkową. (Porty EPP lub porty jednokierunkowe nie są obsługiwane.) Zmień ustawienie trybu portu równoległego w systemie BIOS komputera. HP zaleca ustawienie trybu na ECP lub dwukierunkowy, ale inne tryby mogą także działać. Aby uzyskać informacje dotyczące zmiany tego ustawienia, zobacz Dodatek C w podręczniku użytkownika, w dokumentacji komputera lub skontaktuj się z producentem komputera.</p>

Problem	Przyczyna	Rozwiązanie
<p>Kiedy urządzenie jest podłączone do sieci przy pomocy serwera wydruku HP JetDirect, otrzymujesz następujący komunikat: "Faks JetSuite wykrył, że urządzenie HP LaserJet 3150 jest wyłączone lub nie jest podłączone do komputera".</p>	Przewód zasilający jest luźny.	Upewnij się, że przewód zasilający jest dokładnie podłączony pomiędzy urządzeniem HP LaserJet 3150 a źródłem zasilania. Upewnij się także, że serwer wydruku HP JetDirect jest dokładnie podłączony do źródła zasilania.
	Przewód sieciowy jest luźny.	Upewnij się, że przewód sieciowy został dokładnie podłączony pomiędzy serwerem wydruku HP JetDirect a gniazdem sieciowym. Upewnij się także, że przewód sieciowy pomiędzy komputerem a ścianą jest dokładnie podłączony.
	Kabel równoległy jest luźny lub nie jest podłączony bezpośrednio.	Upewnij się, że kabel równoległy pomiędzy serwerem wydruku HP JetDirect a urządzeniem HP LaserJet 3150 jest dokładnie podłączony.
	Kabel równoległy może być uszkodzony.	Jeżeli posiadasz inny kabel równoległy w "rozmiarze C", spróbuj go podłączyć pomiędzy urządzeniem HP LaserJet 3150 a serwerem wydruku HP JetDirect.
	Serwer wydruku HP JetDirect może być jeszcze nieskonfigurowany (TCP/IP).	Jeżeli zainstalowano oprogramowanie HP LaserJet 3150, wykonaj dezinstalację tego oprogramowania. Następnie zainstaluj ponownie oprogramowanie i wybierz opcję Instalacja sieciowa.
	Serwer wydruku HP JetDirect został nieprawidłowo skonfigurowany (TCP/IP).	Zobacz dokumentację dołączoną do serwera wydruku HP JetDirect, aby uzyskać informacje o rozwiązywaniu problemów.
<p>Kiedy urządzenie jest podłączone do sieci przy pomocy serwera wydruku HP JetDirect, otrzymujesz następujący komunikat: "Konfiguracja globalna nie może być kontynuowana ponieważ wymagane protokoły nie zostały znalezione w komputerze".</p>	Protokoły IPX/SPX lub TCP/IP nie zostały zainstalowane na tym komputerze.	Zainstaluj protokół IPX/SPX, który jest zgodny z protokołem NW Link, lub protokół TCP/IP na tym komputerze.

Problem	Przyczyna	Rozwiązanie
<p>Kiedy urządzenie jest podłączone do sieci przy pomocy serwera wydruku HP JetDirect, otrzymujesz jeden z następujących komunikatów:</p> <ul style="list-style-type: none"> ● “Kreator konfiguracji nie odnalazł konfiguracji globalnej w sieci dla HP LaserJet 3150”. ● “Kreator konfiguracji nie mógł znaleźć konfiguracji globalnej pod wskazanym adresem”. ● “Znaleziony pod wskazanym adresem model JetDirect nie obsługuje urządzeń globalnie”. 	<p>Obecnie używany serwer wydruku nie jest serwerem HP JetDirect, który działa z tym urządzeniem.</p>	<p>Zobacz “Podłączanie urządzenia do sieci poprzez serwer wydruku HP JetDirect” na stronie 12, aby uzyskać listę zgodnych serwerów wydruku HP JetDirect.</p>
	<p>Przewód zasilający jest luźny.</p>	<p>Upewnij się, że przewód zasilający jest dokładnie podłączony pomiędzy urządzeniem HP LaserJet 3150 a źródłem zasilania. Upewnij się także, że serwer wydruku HP JetDirect jest dokładnie podłączony do źródła zasilania.</p>
	<p>Przewód sieciowy jest luźny.</p>	<p>Upewnij się, że przewód sieciowy został dokładnie podłączony pomiędzy serwerem wydruku HP JetDirect a gniazdem sieciowym. Upewnij się także, że przewód sieciowy pomiędzy komputerem a ścianą jest dokładnie podłączony.</p>
	<p>Kabel równoległy jest luźny lub nie jest podłączony bezpośrednio.</p>	<p>Upewnij się, czy kabel równoległy pomiędzy serwerem wydruku HP JetDirect a urządzeniem HP LaserJet 3150 jest dokładnie podłączony.</p>
	<p>Kabel równoległy może być uszkodzony.</p>	<p>Jeżeli posiadasz inny kabel równoległy w “rozmiarze C”, spróbuj go podłączyć pomiędzy urządzeniem HP LaserJet 3150 a serwerem wydruku HP JetDirect.</p>
	<p>Serwer wydruku HP JetDirect może być jeszcze nieskonfigurowany (TCP/IP).</p>	<p>Jeżeli zainstalowano oprogramowanie HP LaserJet 3150, wykonaj dezinstalację tego oprogramowania. Następnie zainstaluj ponownie oprogramowanie i wybierz opcję Instalacja sieciowa.</p>
<p>Serwer wydruku HP JetDirect został nieprawidłowo skonfigurowany (TCP/IP).</p>	<p>Zobacz dokumentację dołączoną do serwera wydruku HP JetDirect, aby uzyskać informacje o rozwiązywaniu problemów.</p>	

HP CUSTOMER CARE



Tryb on-line

Połącz się z HP! Niezależnie od tego, czy jesteś użytkownikiem początkującym czy zaawansowanym, HP Customer Care w trybie on-line jest wspaniałym miejscem, w który możesz uzyskać nowe informacje o swoim nowo zakupionym urządzeniu. Za darmo przez 24 godziny na dobę, 7 dni w tygodniu możesz znaleźć tam odpowiedzi, informacje szkoleniowe i aktualizacje oprogramowania, których potrzebujesz. Odwiedź naszą witrynę sieci web <http://www.hp.com/support/lj3150>. (Witryna w języku angielskim.)



Poczta e-mail

Aby szybko i wygodnie skorzystać z pomocy użyj poczty e-mail. Wyślij swoje pytanie do HP, a uzyskasz odpowiedź w ciągu 24 godzin w każdy dzień roboczy. To bardzo proste. Wysyłaj pytania korzystając z witryny sieci web firmy HP <http://www.hp.com/support/lj3150>. (Witryna w języku angielskim.)



Forum użytkowników

Aby spotkać się z innymi użytkownikami mającymi wspaniałe pomysły i sugestie dotyczące eksploatacji, odwiedź w trybie on-line forum użytkowników HP urządzenia HP LaserJet 3150. Odwiedź witrynę sieci web <http://www.hp.com/support/lj3150>. (Witryna w języku angielskim.)

Twój zakup jest obsługiwany przez HP Customer Care – doskonały serwis i pomoc techniczną. HP Customer Care dostarcza pomocnych rozwiązań, umożliwiających długą eksploatację urządzenia... oraz wskazówki, w jaki sposób lepiej wykorzystać urządzenie HP LaserJet 3150.

Powiadamianie o nowościach

Po zapisaniu się do programu Powiadamiania o nowościach (Proactive Notification), będziesz otrzymywać pocztą e-mail wiadomości dotyczące wybranych tematów oraz aktualizacje oprogramowania, ogłoszenia o produktach i inne ważne informacje o HP LaserJet 3150.

Zapisz się w trybie on-line pod adresem <http://www.hp.com/support/lj3150>. (Witryna w języku angielskim.)



Przez telefon

Możesz porozmawiać z wyszkolonym pracownikiem serwisu, specjalizującym się w modelu drukarki HP LaserJet 3150.

Zadzwoń pod numer: +48 22 519 0600.

Wcześniej przygotuj następujące informacje: data zakupu oraz model urządzenia i numery seryjne, znajdujące się z tyłu urządzenia. Informacje te można również znaleźć na wewnętrznej stronie okładki.



3

Poznawanie urządzenia i oprogramowania

Czego się nauczysz

Ten rozdział ułatwi naukę podstaw dotyczących urządzenia HP LaserJet 3150. Zawiera on najbardziej ogólne informacje o wykonywaniu codziennych zadań. Obejmuje on także wiele wskazówek, gdzie można uzyskać więcej informacji i otrzymać pomoc.

Dowiesz się tutaj:

- w jaki sposób korzystać z panelu sterowania, aby wysłać faks lub wykonać kopię
- o funkcjach oprogramowania
- w jaki sposób korzystać z Asystenta dokumentów, aby wysłać faks, wykonać kopię oraz zeskanować dokument
- o sposobie działania oprogramowania OCR



Poznanawanie urządzenia

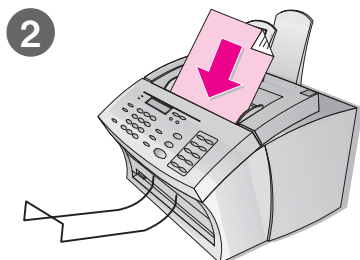
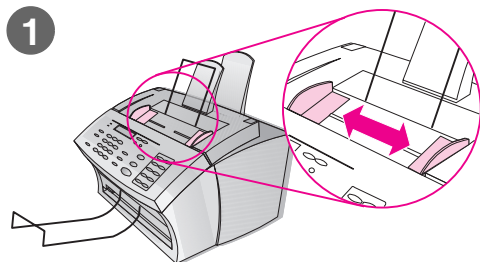

Ładowanie dokumentów do faksowania, kopiowania lub skanowania

Procedura ładowania dokumentów do faksowania, kopiowania lub skanowania jest taka sama dla tych czynności.

Aby załadować dokument

- 1 Dopasuj prowadnice w podajniku dokumentów do rozmiaru strony demonstracyjnej, wydrukowanej wcześniej przy instalacji.
- 2 Umieść w podajniku dokumentów arkusz od góry strony, wierzchem do dołu.

Poczekaj, aż HP LaserJet 3150 załaduje stronę.

Sprawdź poprawność wykonanych czynności

Czy wyświetlacz na panelu sterowania pokazuje komunikat DOKUMENT ZAŁADOWANY NR TEL.# LUB #KOPII?

- Tak.** Przejdź do “Wysyłanie faksu za pomocą panelu sterowania” na stronie 62.
- Nie.** Delikatnie pociągnij górną część panelu sterowania do siebie, aby go otworzyć. Wyciągnij dokument, zamknij panel sterowania i ponownie umieść dokument w podajniku. Gdy chcesz kontynuować, przejdź do “Wysyłanie faksu za pomocą panelu sterowania” na stronie 62.

Ważne!

Ważne szczegółowe wskazówki dotyczące rozmiaru i rodzaju dokumentów, które można załadować do drukarki oraz sposoby ładowania dokumentów specjalnych (takich jak fotografie lub artykuły z gazety) zawarto w rozdziale “Faksowanie” w podręczniku użytkownika. Przeczytaj te wskazówki przed ładowaniem innych dokumentów.

Wysyłanie faksu za pomocą panelu sterowania

Możliwe jest wysłanie faksu za pomocą panelu sterowania. Jeżeli zainstalowano oprogramowanie i komputer jest włączony, w momencie umieszczenia dokumentu w podajniku dokumentów na ekranie komputera pojawi się Asystent dokumentów. Jeżeli dokument będzie faksowany za pomocą panelu sterowania, Asystent dokumentów zniknie z ekranu.

Aby wysłać faks za pomocą panelu sterowania

- 1 Po umieszczeniu faksu w podajniku dokumentów wybierz numer faksu przy użyciu klawiszy numerycznych.

Uwaga

Wstaw odstępy lub inne potrzebne numery, takie jak numer kierunkowy kraju, numer dostępowy dla numerów spoza systemu PBX (zwykle 9 lub 0) lub prefiks wybierania numeru zamiejscowego.

- 2 Naciśnij klawisz **START**, aby rozpocząć faksowanie dokumentu.

Sprawdź poprawność wykonanych czynności

Czy wyświetlacz na panelu sterowania pokazuje komunikat WYSŁANA 1 STRONA, a następnie przechodzi w stan GOTOWE?

Tak. Przejdź do "Poznawanie oprogramowania" na stronie 63.

Nie. Wykonaj następujące czynności:

- Jeżeli wyświetlacz na panelu sterowania pokazał komunikat o błędzie, skoryguj wskazany problem. Następnie spróbuj ponownie wysłać faks.
- Poproś kogoś ze swoich znajomych, aby wysłał do Ciebie faks, aby upewnić się, że możesz odbierać fakсы.
- Więcej informacji można znaleźć w rozdziale dotyczącym rozwiązywania problemów w podręczniku użytkownika.

Gdy chcesz kontynuować, przejdź do "Poznawanie oprogramowania" na stronie 63.

Jeżeli wybierasz często prefiks

Możesz zaprogramować prefiks wybierania numeru, który będzie dodawany do wszystkich wychodzących numerów, wybieranych z panelu sterowania. Przeczytaj rozdział "Zarządzanie funkcjami podstawowymi" w podręczniku użytkownika.

Aby dowiedzieć się więcej

Aby uzyskać więcej informacji o wysyłaniu faksów z panelu sterowania, przeczytaj rozdział "Faksowanie" w podręczniku użytkownika.



Poznanie oprogramowania

Aby korzystać z właściwości oprogramowania i wykonywać zadania w tej sekcji, musi być zainstalowane oprogramowanie. Po przeczytaniu przeglądu, skorzystaj z instrukcji opisanych dalej w tej sekcji, aby wysłać faks, wykonać kopię oraz skanować za pomocą oprogramowania.

Przegląd

Trzy główne, najczęściej używane części oprogramowania to Asystent dokumentów, przeglądarka dokumentów oraz pulpit.

Wprowadzenie do Asystenta dokumentów

Aby zobaczyć i używać Asystenta dokumentów, urządzenie musi być podłączone bezpośrednio do komputera. Asystent dokumentów jest oknem dialogowym, pojawiającym się na ekranie komputera w momencie załadowania dokumentu do podajnika dokumentów.

Jeżeli posiadasz zgodny program poczty e-mail, na ekranie pojawią się cztery ikony. W przeciwnym przypadku, pojawią się tylko trzy ikony. Kliknij w dowolnym miejscu w oknie Asystenta dokumentów, aby go uaktywnić.

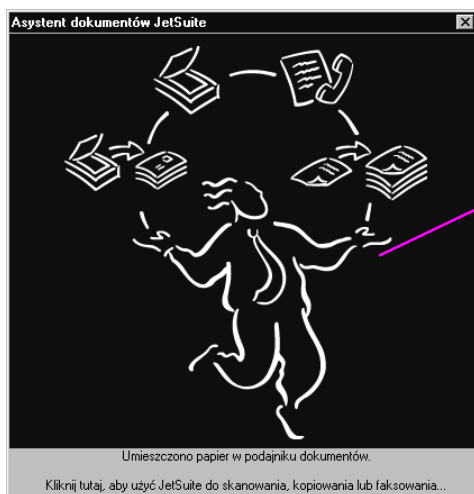

Kliknij
w dowolnym
miejscu na tym
ekranie, aby go
uaktywnić

Po aktywacji, Asystent dokumentów wyświetli przyciski dla funkcji faksu PC, kopii PC oraz funkcji skanowania. Jeżeli posiadasz zgodny program poczty e-mail, pojawi się także przycisk **Skanowanie do e-mail**. Kliknij przycisk funkcji, którą chcesz uruchomić:

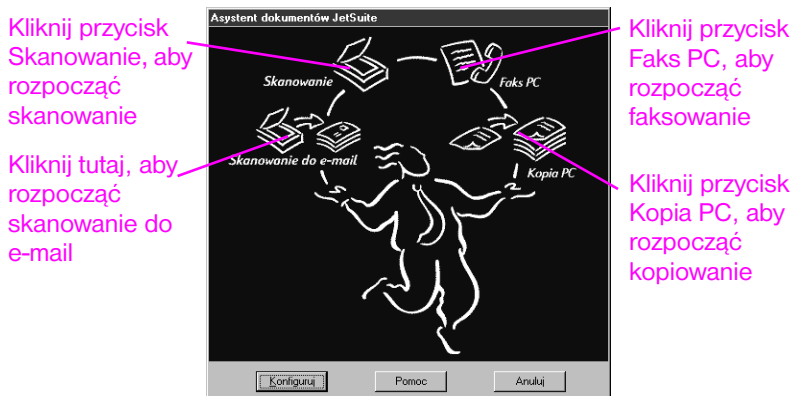

U dołu okna Asystent dokumentów znajdują się przyciski **Konfiguruj**, **Pomoc** oraz **Anuluj**. Kliknij przycisk **Konfiguruj**, aby użyć ustawień konfiguracji programu i urządzenia HP LaserJet 3150. Kliknięcie przycisku **Pomoc** powoduje przeniesienie do Pomocy programu JetSuite Pro oraz urządzenia HP LaserJet 3150. Kliknięcie przycisku **Anuluj** spowoduje zamknięcie okna Asystent dokumentów.

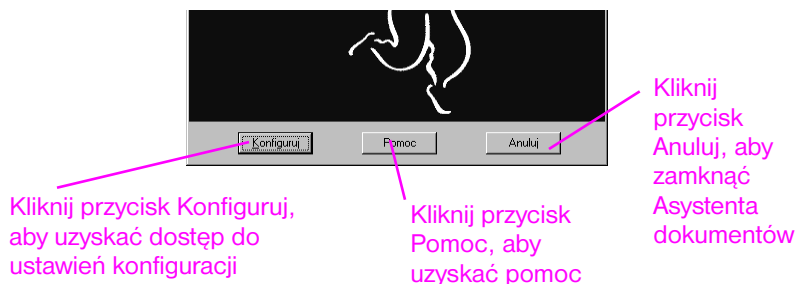

Aby przefaksować lub wykonać kopię dokumentu możesz skorzystać z Asystenta dokumentów lub z panelu sterowania urządzenia. (Jeżeli wybierzesz panel sterowania, Asystent dokumentów zostanie zamknięty.) Przy skanowaniu (lub skanowaniu do e-mail) należy rozpocząć zadanie przy użyciu Asystenta dokumentów, oprogramowania JetSuite Pro lub innego programu (zgodnego ze standardem TWAIN). *Nie można używać panelu sterowania.*

Wprowadzenie do przeglądarki dokumentów

Po zainicjowaniu skanowania z Asystenta dokumentów lub oprogramowania JetSuite Pro skanowany dokument pojawi się w przeglądarce dokumentów programu JetSuite Pro bez nazwy. Zapoznaj się z oknem przeglądarki dokumentów:

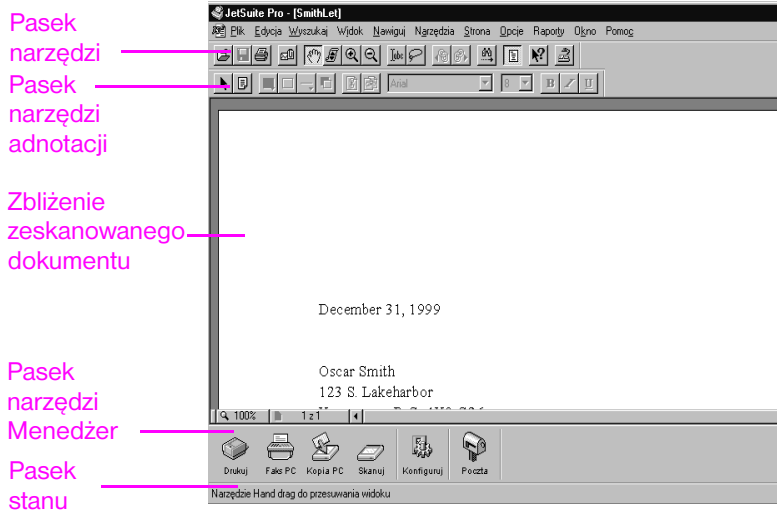

Przeglądarka dokumentów umożliwia pracę z zeskanowanym dokumentem. Użyj przeglądarki dokumentów, aby wykonać:

- podświetlenie tekstu lub obrazów lub adnotowanie przy pomocy narzędzi adnotacji;
- uporządkowanie lub skorygowanie zeskanowanego dokumentu;
- wysłanie dokumentu do wydruku, przefaksowanie lub dołączenie do wiadomości e-mail.

Wprowadzenie do pulpitu

Po zamknięciu dokumentu w przeglądarce dokumentów na pulpicie programu JetSuite Pro pojawia się miniatura (mały obrazek) lub nazwa pliku. Zapoznaj się z poniżej przedstawionymi właściwościami pulpitu:

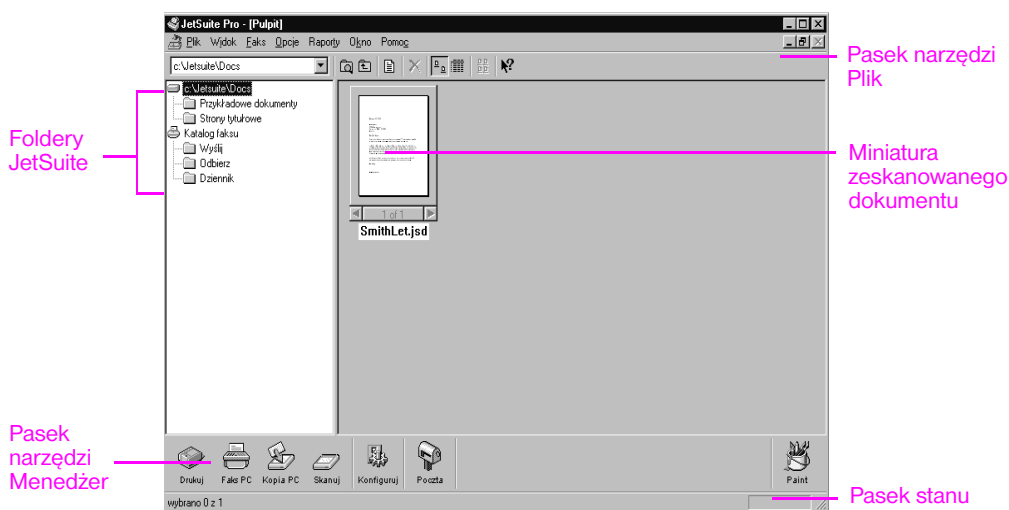

Uwaga

Użytkownicy sieciowi nie będą widzieli folderu faksów odebranych lub związanych z tym właściwości lub opcji. Nie będą oni także widzieli ikony Kopia PC oraz związanych z nią właściwości i opcji.

Pulpit pokazuje miniatury dokumentów z rozszerzeniem .jsd oraz ikony dokumentów w innych formatach plików graficznych dla programów do przetwarzania teksów, arkuszy kalkulacyjnych oraz programów prezentacyjnych. Użyj pulpitu, aby:

- zorganizować i umieścić zapisany, zeskanowany dokument w odpowiednim folderze;
- wysłać zeskanowany dokument do innego programu, takiego jak program do przetwarzania tekstu;
- zarządzać faksami wysyłanymi z komputera oraz przeglądać dzienniki faksowania dla wszystkich faksów. Użytkownik, którego komputer jest bezpośrednio podłączony do urządzenia może także zarządzać faksami odebranymi do komputera.

Aby ponownie obejrzeć dokument z rozszerzeniem .jsd w przeglądarce dokumentów, kliknij dwukrotnie jego miniaturę. Jeżeli klikniesz dwukrotnie na pulpicie ikonę pliku o innym formacie, plik zostanie otworzony w programie, który jest skojarzony z tym typem pliku.

Aby uzyskać więcej informacji na temat skanowania i programu JetSuite Pro, zobacz rozdział 5 "Skanowanie" w podręczniku użytkownika oraz w Pomocy.

Korzystanie z Pomocy

Podczas instalacji oprogramowania JetSuite Pro zainstalowana została także Pomoc programowa. Pomoc zawiera szczegółowe procedury ułatwiające użytkownikowi wykonanie zadania przy pomocy oprogramowania. Dostarcza ona szczegółowych informacji na temat poszczególnych zadań. Pomoc jest także narzędziem rozwiązywania problemów. Kiedy rodzi się pytanie lub pojawiają się problemy, najszybszym sposobem znalezienia rozwiązania jest skorzystanie z Pomocy.

Pomoc zawiera następujące tematy ogólne:

Pomoc przy instalacji – zapewnia pomoc przy instalacji oprogramowania i określaniu wymaganych ustawień.

Pomoc ogólna – podaje przegląd informacji dotyczących funkcji drukowania, faksowania, kopiowania i skanowania. Pomoc ta podaje także przegląd oprogramowania JetSuite Pro.

Rozwiązywanie problemów – podaje rozwiązania typowych problemów.

Jak wykonać – zapewnia szczegółowe instrukcje na temat drukowania, faksowania, kopiowania, skanowania, konfiguracji oraz innych zadań programu JetSuite Pro.

Dostęp do pomocy można uzyskać przez:

- kliknięcie przycisku **Pomoc** w Asystencie dokumentów lub na każdym innym ekranie, gdzie pojawia się przycisk **Pomoc**;
- wybranie polecenia **Spis treści** z menu **Pomoc** z pulpitu lub przeglądarki dokumentów;
- naciśnięcie klawisza **F1** na klawiaturze komputera.

Dostęp do oprogramowania JetSuite Pro

Aby uzyskać dostęp do oprogramowania JetSuite Pro, można:

- użyć Asystenta dokumentów, jak opisano powyżej;
- użyć Menedżera programów w systemie Windows 3.1x lub menu **Start** w systemie Windows 9x, NT 4.0 lub NT 2000;
- kliknąć dwukrotnie ikonę drukarki HP LaserJet 3150 na pasku zadań w systemie Windows 9x, NT 4.0 lub NT 2000 (w dolnym prawym rogu ekranu);
- kliknąć dwukrotnie ikonę JetSuite Pro na pulpicie systemu Windows (tylko dla systemu Windows 9x, NT 4.0 oraz NT 2000).

Wysyłanie faksu za pomocą Asystenta dokumentów

Aby można było używać Asystenta dokumentów, urządzenie musi być bezpośrednio podłączone do komputera. Możesz wysłać faks, klikając przycisk **Faks PC** w oknie Asystent dokumentów.

Aby wysłać faks za pomocą Asystenta dokumentów

- 1 Po załadowaniu dokumentu do podajnika dokumentów na ekranie pojawi się Asystent dokumentów. Kliknij w dowolnym miejscu w oknie Asystent dokumentów, aby go uaktywnić.
- 2 Kliknij przycisk **Faks PC**.

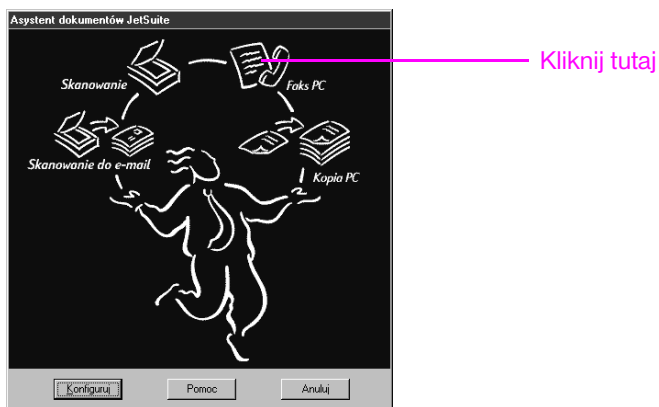

- 3 Po pojawieniu się okna dialogowego **Wyślij faks PC JetSuite** wpisz nazwisko odbiorcy oraz numer faksu i dodaj stronę tytułową (opcjonalnie).
- 4 Kliknij przycisk **Wyślij faks**, aby rozpocząć wysyłanie faksu.

Aby dowiedzieć się więcej

Zobacz rozdział "Faksowanie" w podręczniku użytkownika, aby uzyskać więcej szczegółów dotyczących tego, kiedy faksować z panelu sterowania, informacji o Asystencie dokumentów, programie JetSuite Pro Desktop lub innym programie, jak np. program do przetwarzania tekstu.

Aby uzyskać więcej informacji o korzystaniu z Asystenta dokumentów oraz oprogramowania JetSuite Pro, zobacz Pomoc.

Kopiowanie za pomocą Asystenta dokumentów

Aby można było używać Asystenta dokumentów, urządzenie musi być podłączone bezpośrednio do komputera. Możesz rozpocząć kopiowanie, klikając przycisk **Kopia PC** w Asystencie dokumentów.

Aby wykonać kopię za pomocą Asystenta dokumentów

- 1 Po załadowaniu dokumentu do podajnika dokumentów, na ekranie pojawi się Asystent dokumentów. Kliknij w dowolnym miejscu w oknie Asystenta dokumentów, aby go uaktywnić.
- 2 Kliknij przycisk **Kopia PC**.

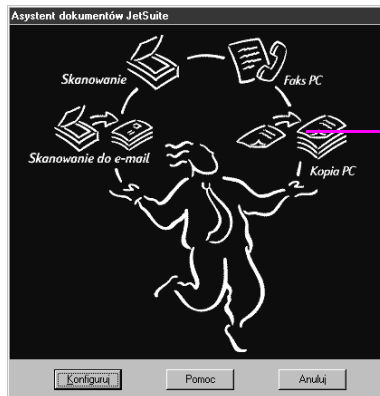

Kliknij tutaj

- 3 W oknie dialogowym, które się pojawi, możesz dopasować opcje, takie jak kontrast i liczba stron na arkusz.
- 4 Kliknij przycisk **Rozpocznij kopiowanie**, aby rozpocząć kopiowanie.

Aby dowiedzieć się więcej

Zobacz rozdział "Kopiowanie" w podręczniku użytkownika, aby uzyskać więcej szczegółów dotyczących tego, kiedy kopiować z panelu sterowania, a kiedy z Asystenta dokumentów.

Aby uzyskać więcej informacji o korzystaniu z Asystenta dokumentów, zobacz Pomoc.

Skanowanie dokumentów

Aby zeskanować dokument musisz posiadać zainstalowane oprogramowanie. Możesz rozpocząć skanowanie z Asystenta dokumentów lub z programu JetSuite Pro klikając przycisk **Skanowanie**. (Aby można było używać Asystenta dokumentów, urządzenie musi być podłączone bezpośrednio do komputera.)

Kiedy pojawi się następne okno dialogowe, możesz wybrać jedno z trzech miejsc przeznaczenia skanowanego dokumentu: **Skanowanie do przeglądarki dokumentów JetSuite**, **Skanowanie do pliku** lub **Skanowanie do tekstu**.

- Wybierz opcję **Skanowanie do przeglądarki dokumentów JetSuite** (domyślna), aby umieścić dokument w przeglądarce dokumentów programu JetSuite. Korzystając z tego programu, możesz dodawać adnotacje, organizować oraz przechowywać ważne dokumenty.
- Wybierz opcję **Skanowanie do pliku**, aby utworzyć plik dokumentu nie oglądając go.
- Wybierz opcję **Skanowanie do tekstu**, aby wykonać konwersję dokumentu do postaci edytowanego tekstu i otworzyć go jako nienazwany plik w dokumencie do przetwarzania tekstu.

Aby wykonać skanowanie za pomocą Asystenta dokumentów

- 1 Załaduj dokument do podajnika.
- 2 Po pojawieniu się Asystenta dokumentów kliknij w dowolnym miejscu okna Asystenta, aby go uaktywnić.
- 3 Kliknij przycisk **Skanowanie**.

Kliknij tutaj

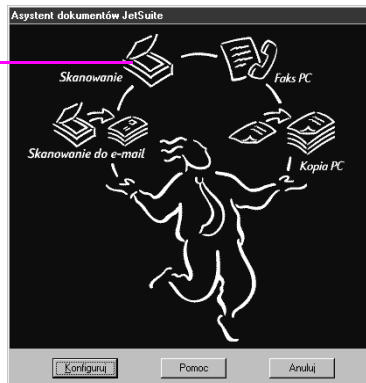

- 4 W oknie dialogowym, które się pojawi możesz dopasować opcje, jak np. kontrast. Upewnij się, że wybrano opcję **Skanowanie do przeglądarki dokumentów**, a następnie kliknij przycisk **Rozpocznij skanowanie**.
- 5 Po zeskanowaniu dokumentu pojawi się on w przeglądarce dokumentów. Poznaj opcje: Dodaj adnotacje i hiperłącza, a następnie wyślij dokument do faksowania, wydruku lub innego zadania.

Aby wykonać skanowanie za pomocą oprogramowania JetSuite Pro

- 1 Na pulpicie programu JetSuite Pro lub w przeglądarce dokumentów kliknij ikonę Skanowanie na pasku narzędzi **Menedżer**.
- 2 W oknie dialogowym, które się pojawi, możesz dopasować ustawienia, jak np. tryb skanowania lub kontrast.
- 3 Wybierz opcję **Skanowanie do przeglądarki dokumentów JetSuite**, **Skanowanie do pliku** lub **Skanowanie do tekstu** jako miejsce przeznaczenia dokumentu.
- 4 Wybierz pole wyboru **Użyj przycisku Start na urządzeniu, aby rozpocząć skanowanie**. Przycisk **Rozpocznij skanowanie** przestanie być dostępny, a ścieżka skanera nie będzie dostępna dla innych użytkowników przez następne trzy minuty.
- 5 Załaduj dokument do podajnika dokumentów urządzenia HP LaserJet 3150.
- 6 Naciśnij klawisz **Start**. Zeskanowany dokument znajdzie się w wybranym miejscu.

Wskazówka

Możesz także rozpocząć skanowanie z oprogramowania JetSuite Pro, klikając pasek narzędzi **Menedżer**, ładując dokument i wracając do komputera, aby kliknąć przycisk **Rozpocznij skanowanie**. W takim przypadku upewnij się, że pole wyboru **Użyj przycisku Start na urządzeniu, aby rozpocząć skanowanie** jest wyczyszczone.

Skanowanie tekstu za pomocą technologii OCR

Gdy podczas skanowania dokumentu wybierzesz opcję **Skanowanie** w Asystencie dokumentów lub w oprogramowaniu JetSuite Pro, a następnie opcję **Skanowanie do tekstu**, oprogramowanie JetSuite Pro rozpocznie skanowanie korzystając z najlepszych ustawień skanowania tekstu. Następnie, oprogramowanie OCR odrzuci grafikę ze skanowanego dokumentu i skonwertuje tekst, aby można go było edytować. Po zakończeniu pracy z oprogramowaniem OCR, skonwertowany plik pojawi się w programie do przetwarzania tekstu jako plik bez nazwy.

Ponieważ konwersje OCR nie są doskonałe, należy dokładnie przeczytać zeskanowany tekst.

Aby dowiedzieć się więcej

Aby uzyskać więcej informacji na temat skanowania i oprogramowania OCR, zobacz rozdział "Skanowanie" w podręczniku użytkownika oraz w Pomocy.

Aby uzyskać więcej informacji na temat skanowania do e-mail, zobacz rozdział "Wysyłanie dokumentów przesyłanych pocztą e-mail" w podręczniku użytkownika oraz w Pomocy.

Następny krok

Gratulujemy! Pomyślnie zakończono instalację urządzenia i można rozpocząć efektywną pracę z urządzeniem. Wykorzystaj dodatkowe źródła informacji:

- **Zobacz podręcznik użytkownika**, aby uzyskać więcej informacji na temat wykonywania codziennych zadań, dopasowania często zmienianych ustawień, korzystania z rozwiązywania problemów, innych części itd.
- **Zobacz Pomoc**, aby uzyskać informacje na temat korzystania z oprogramowania przy codziennych zadaniach, zmiany ustawień oraz przy rozwiązywaniu problemów.
- **Zarejestruj swoje urządzenie!** Twoje nazwisko nie zostanie ujawnione, a Twoja prywatność będzie chroniona. *Zarejestrowanie urządzenia zapewnia także otrzymywanie powiadomień o aktualizacjach oprogramowania i oprogramowania układowego, a więc będziesz zawsze posiadać najnowsze produkty.*
- **Używaj programu HP Customer Care nie tylko gdy wystąpi problem.** W tym rozdziale (strona 58) możesz dowiedzieć się jak w szybki i dogodny sposób uzyskać informacje, np. poprzez odwiedzenie witryny sieci web urządzenia HP LaserJet 3150, wysłanie wiadomości pocztą e-mail lub nawet poprzez bezpośrednią rozmowę z przedstawicielem firmy.

Czy wiesz że?

HP LaserJet 3150 nadal pracuje jak standardowy faks i kopiarka w momencie wyłączenia komputera lub jeżeli oprogramowanie nie działa. Nawet jeśli odbierasz fakсы na komputer i wyłączysz komputer, fakсы będą nadal odbierane do pamięci urządzenia i zostaną przekazane do komputera, gdy zostanie on ponownie włączony.

Informacje dotyczące gwarancji

Oświadczenie Hewlett-Packard dotyczące gwarancji ograniczonej

Drukarka HP LaserJet 3150 OGRANICZONA GWARANCJA ROCZNA

1. Firma HP gwarantuje Użytkownikowi końcowemu, że sprzęt HP, akcesoria i dostarczone materiały nie wykażą wad materiałowych i produkcyjnych od daty zakupu przez okres podany powyżej. Jeżeli HP otrzyma w czasie trwania okresu gwarancyjnego powiadomienie o takich wadach, firma HP, według uznania, wykona naprawę lub wymieni urządzenie, które okazało się wadliwe. Produkty zamienne mogą być nowe lub mieć jakość nowych.
2. Firma HP gwarantuje, że oprogramowanie HP nie zawiedzie przy wykonywaniu instrukcji programowych od daty zakupu przez określony wyżej okres z powodu wad materiałowych i produkcyjnych, pod warunkiem poprawnej instalacji i użytkowania. Jeżeli HP otrzyma w czasie trwania okresu gwarancyjnego powiadomienie o takich wadach, firma HP wymieni nośniki oprogramowania, które nie wykonują instrukcji programowych z powodu wad opisanych powyżej.
3. Firma HP nie gwarantuje nieprzerwanej i bezbłędnej pracy urządzeń HP. Jeżeli firma HP nie może, w rozsądnym terminie, wykonać naprawy lub wymienić urządzenia objętego gwarancją, Użytkownik jest uprawniony do otrzymania zwrotu pieniędzy w wysokości ceny zakupu, pod warunkiem szybkiego zwrotu urządzenia.
4. Urządzenia HP mogą posiadać części wtórne, które mają wydajność nowych, lub zostały przypadkowo wykorzystane.
5. Gwarancja nie dotyczy uszkodzeń wynikłych z (a) nieprawidłowej lub nieodpowiedniej konserwacji lub kalibracji, (b) oprogramowania, połączeń, części lub zasobów nie dostarczanych przez HP, (c) nieupoważnionej modyfikacji lub niewłaściwego zastosowania, (d) działania w warunkach innych niż opublikowane wymagania techniczne dotyczące środowiska lub (e) niewłaściwego przygotowania lub konserwacji miejsca ustawienia urządzenia.

6. FIRMA HP NIE UDZIELA ŻADNEJ INNEJ GWARANCJI WYRAŻNEJ W FORMIE PISEMNEJ LUB USTNEJ. W ZAKRESIE DOZWOLONYM PRZEZ PRAWO LOKALNE, GWARANCJA DOMNIEMANA JAKOŚCI HANDLOWEJ, DOSTATECZNEJ JAKOŚCI PRODUKTU LUB PRZYDATNOŚĆ DO OKREŚLONEGO CELU JEST OGRANICZONA DO CZASU TRWANIA GWARANCJI WYRAŻNEJ OPISANEJ POWYŻEJ. Niektóre systemy prawne nie dopuszczają ograniczenia czasu trwania gwarancji domniemanej, więc powyższe ograniczenia mogą nie dotyczyć Użytkownika. Niniejsza gwarancja daje Użytkownikowi określone prawa, ale Użytkownik może posiadać także inne prawa, wynikające z przepisów lokalnych.
7. W ZAKRESIE DOZWOLONYM PRZEZ PRAWO, ODSZKODOWANIE OPISANE W NINIEJSZYM OŚWIADCZENIU GWARANCYJNYM JEST JEDYNYM I WYŁĄCZNYM ODSZKODOWANIEM UŻYTKOWNIKA. POZA PRZYPADKAMI OPISANYMI POWYŻEJ, FIRMA HP LUB JEJ DOSTAWCY NIE BĘDĄ ODPOWIEDZIALNI W ŻADNYM PRZYPADKU ZA UTRATĘ DANYCH LUB ZA USZKODZENIA BEZPOŚREDNIE, CELOWE, PRZYPADKOWE, WYNIKOWE (ŁĄCZNIE Z UTRATĄ ZYSKÓW LUB DANYCH) LUB INNE SZKODY, KTÓRE MOGĄ BYĆ OPISANE W KONTRAKCIE, UMOWIE O CZYNACH NIEDOZWOLONYCH LUB W INNYCH DOKUMENTACH. Niektóre systemy prawne nie dopuszczają wyłączenia lub ograniczenia odszkodowania za szkody przypadkowe lub wynikowe, więc powyższe ograniczenia mogą nie dotyczyć Użytkownika.

Gwarancja “Rok 2000”

Stosując się do wszystkich warunków i ograniczeń zawartych w Ograniczonej gwarancji HP dostarczonej z tym produktem, firma HP gwarantuje, że jej produkt będzie prawidłowo przetwarzać dane datowania (w tym, lecz nie ograniczając się do obliczania, porównywania i porządkowania) na przełomie wieków XX i XXI oraz roku 1999 i 2000, włączając obliczenia dla roku przestępnego, przy założeniu, że produkt będzie używany zgodnie z dokumentacją produktu dostarczoną przez firmę HP (włączając wszelkie instrukcje dotyczące instalacji poprawek lub uaktualnień), pod warunkiem, że wszystkie inne produkty (np. sprzęt, oprogramowanie, oprogramowanie układowe) wykorzystywane w połączeniu z tym produktem firmy HP zapewnią prawidłową wymianę danych datowania. Okres obowiązywania gwarancji “Rok 2000” kończy się dnia 31 stycznia 2001 roku.

Firma HP nie gwarantuje dokładności lub poprawności informacji o produktach nie pochodzących z firmy HP. Informacje takie są dostarczane przez producenta danego produktu. Klientom zaleca się bezpośredni kontakt z producentem w celu sprawdzenia przystosowania produktu do roku 2000.

Indeks

A

- aktualizacja oprogramowania 59
- aktualizacje oprogramowania 58
- aktualizowanie serwerów wydruku 13
- analogowe linie telefoniczne 11
- Asystent dokumentów
 - opis 63
 - użycie do kopiowania 69
 - użycie do skanowania 70
 - użycie do uzyskania dostępu do oprogramowania JetSuite Pro 67
 - użycie do wysyłania faksów 68
 - zamykanie 64
- automatyczna sekretarka, podłączanie 27, 29

B

- bateria zapasowa 31
- brak dostępu do portów COM 53
- brak miejsca na dysku 53
- brak sygnału wybierania 32

C

- CD-ROM, dysk
 - nie można odczytać 53
 - uszkodzony 53
- cyfrowe linie telefoniczne 11
- części
 - ilustracja ścieżki skanera 15

D

- data
 - gdzie jest wyświetlana 17
 - ustawienie dla faksu 47
- dedykowana linia faksowa 26
- dioda błędu na panelu sterowania 17
- dioda gotowości na panelu sterowania 17
- dokument nie jest ładowany 61
- dokumentacja
 - źródła pomocy i informacji 73
 - załączona w komplecie 8
- dokumenty z rozszerzeniem .jsd 66
- dołączanie
 - linia współdzielona 26
- domyślne
 - sygnały do odebrania 50
 - tryb odbierania 50
- dostępne miejsce na dysku, brak 53

- drukarka 16
 - pokrywa 16
 - ścieżka 16
- drukowanie
 - raport strony testowej 52
 - test z dokumentem 40, 45
- dysk kompaktowy. *Zobacz* CD-ROM 7
- dzienniki faksowania 66
- dźwięk, kontrola z panelu sterowania 17
- dźwignia nośników specjalnych 15
- dźwignia ścieżki papieru 16
- dźwignia, ścieżka papieru 16

E

- ekspresowa instalacja 37, 43
- elementy
 - ilustracja ścieżki drukarki 16
 - rozpakowanie 8
- etykieta ładowania papieru
 - ilustracja 8
 - naklejanie 21
- etykieta, ładowanie papieru
 - ilustracja 8
 - naklejanie 21

F

- faks
 - sygnały do odebrania 50
 - tryb odbierania 50
 - ustawienia daty i godziny 47
 - wymagane funkcje 46
- faksowanie
 - przeglądanie dzienników 66
 - rozwiązywanie problemów 62
 - użycie Asystenta dokumentów 68
 - wskazówki 68
 - wykorzystanie panelu sterowania 62
- Forum użytkowników w trybie on-line 58
- funkcje produktu 10
- funkcje urządzenia 7

G

- głośność głośnika 46
- gniazdo dla RJ11 23, 24
- gniazdo i łącznik RJ11 23, 24
- godzina
 - gdzie jest wyświetlana 17
 - ustawienie dla faksu 47

grafika odrzucona przez oprogramowanie OCR 72

gwarancja

“Rok 2000” 75

urządzenie 74

H

HP Customer Care

forum użytkowników 58

kontakt 58

pomoc e-mail 58

pomoc w trybie on-line 58

powiadamanie o nowościach 59

witryna sieci web 58

I

instalacja

ekspresowa 37, 43

niestandardowa 37, 43

oprogramowania 43

pomoc w trybie on-line 67

rozpakowanie 8

testowanie sprzętu 33

testowanie urządzenia i oprogramowania 45

wymagania 12

zainstalowane składniki 37, 43

instalacja niestandardowa 43

instalowanie

oprogramowania 37

oprogramowania w systemie Windows 3.1x 39

oprogramowania w systemie Windows 95/NT 4.0 39,
44

udostępnianie innym użytkownikom 41

Internet, podłączanie 25

IPX/SPX

używanie do podłączenia urządzenia 44

wymagania 13

K

kabel równoległy

ilustracja 8

łączenie bezpośrednie do drukarki 36

kable

równoległy 8, 36

sieciowy 13

karta rejestracyjna 8

karta rejestracyjna produktu 8

kasety z tonerem

ilustracja 8

instalowanie 18

używanie 19

zapobieganie uszkodzeniu 18

kasety, toner

ilustracja 8

instalowanie 18

używanie 19

zapobieganie uszkodzeniu 18

kasowania zadania za pomocą panelu sterowania 17

klawisz Enter na panelu sterowania 17

klawisz Głośność na panelu sterowania 17

klawisz Kontrast na panelu sterowania 17

klawisz Kopiuj na panelu sterowania 17

klawisz Menu na panelu sterowania 17

klawisz Ręczne wybieranie na panelu sterowania 17

klawisz Rozdzielczość na panelu sterowania 17

klawisz Start na panelu sterowania 17

klawisz Stop na panelu sterowania 17

klawisz Szybkiego wybierania na panelu sterowania 17

klawisz Wstrzymaj na panelu sterowania 17

klawisz Wybierz ponownie na panelu sterowania 17

klawisze

na panelu sterowania 17

programowane dla specjalnych kodów wybierania 46

klawisze programowane dla specjalnych kodów

wybierania 46

klawisze strzałek na panelu sterowania 17

klawisze szybkiego wybierania 17

komunikacja drukierunkowa

nie ustanowiona 55

komunikacja dwukierunkowa

nie ustanowiona 54, 55, 56

wymagania 12

komunikacja nie ustanowiona 54, 55, 56

komunikaty

gdzie są wyświetlane 17

komunikaty o błędach

gdzie są wyświetlane 17

konfigurowanie

nagłówek faksu 48

prefiksy wybierania numerów 62

tryb odbierania 50

ustawienie liczby sygnałów do odebrania 50

kopiowanie

użycie Asystenta dokumentów 69

używanie panelu sterowania 64

wskazówki 69

L

linia faksowa, podłączanie 26

linie

analogowe 11

cyfrowe 11

dedykowane 11

telefoniczne 11

współdzielone 11

linie dedykowane

opis 11

podłączanie 26

linie współdzielone

opis 11

podłączanie 26

sygnały do odebrania 50

Ł

ładowanie
dokumentów do faksowania, kopiowania lub skanowania 61
dokumenty specjalne 61
nośniki 22
problem 61
wskazówki 61
łącze 10Base-T 13
łączniki
RJ11 23, 24
rozgałęziacz podwójny 8

M

miejsce na dysku
brak 53
wymagania 12
miniatury 66
modem
dane 25
podłączanie 27
używanie z HP LaserJet 3150 25
wewnętrzny 25, 26, 28
zewnętrzny 25, 26, 29
modem do przesyłania danych. *Zobacz* modem
modem wewnętrzny. *Zobacz* modem
modem zewnętrzny. *Zobacz* modem

N

nagłówek faksu 48
naklejanie
etykieta ładowania papieru 21
napęd dyskowy, zewnętrzny, podłączanie 12
nie ma sygnału wybierania 32
niestandardowa instalacja 37
nośniki
ładowanie 22
zakleszczenie 21, 22

O

obsługa klienta. *Zobacz* HP Customer Care
obsługa klientów pocztą e-mail 58
obsługa. *Zobacz* HP Customer Care
OCR
grafika odrzucona podczas 72
użycie do skanowania tekstu 72
odbiornik papieru 16
odzież, usuwanie tonera 18
ogłoszenia o produktach 59
opcje miejsca docelowego dla skanowania 70
oprogramowanie
aktualizacje 58, 59
instalacja 43
instalowanie 37
lista zainstalowanych składników 43

rozwiązywanie problemów 53
skanowanie TWAIN 38
skanowanie zgodne z TWAIN 43
zgodne 38, 43
oprogramowanie do skanowania, zgodne z TWAIN 38, 43
oprogramowanie faksowania PC
dołączone do urządzenia HP LaserJet 3150 38
korzystanie z własnego programu 38
oprogramowanie faksu PC
dołączone do urządzenia HP LaserJet 3100 43
korzystanie z własnego programu 43
oprogramowanie faksu. *Zobacz* oprogramowanie faksu PC 7
oprogramowanie JetSuite Pro
dostęp 67
opis 67
przeglądarka dokumentów 65
pulpit 66
użycie do skanowania 71
oprogramowanie wykorzystujące TWAIN 64
oprogramowanie zgodne 38, 43
oprogramowanie zgodne z TWAIN 38, 43
optyczne rozpoznawanie znaków (OCR). *Zobacz* OCR

P

panel sterowania
ilustracja 15
klawisze i diody 17
używany do faksowania, kopiowania lub skanowania 64
papier
ładowanie 22
zakleszczenie 22
pasek narzędzi adnotacji 65
pliki
.jsd 66
grafika odrzucona przez OCR 72
skanowanie do 70
pobieranie serwerów wydruku 13
poczta głosowa
opis 11
używanie z dedykowanymi liniami faksowymi 26
podajnik papieru 16
ładowanie 22
ilustracja 16
podajnik pojedynczych arkuszy 16
podłączanie
automatyczna sekretarka 27, 29
bezpośrednio do komputera przy użyciu kabla równoległego 36
do Internetu 25
HP LaserJet 3150 24
inne urządzenia 27
komputer z zainstalowanym modemem wewnętrznym 28

linia współdzielona 26
 modem 27
 modem zewnętrzny 29
 podstawki 20
 przewód telefoniczny 11
 telefon 27, 30
 tylko HP LaserJet 3150 23
 wybór innych urządzeń do podłączenia 25

podłączenie
 bezpośrednio do komputera przy użyciu kabla
 równoległego 36
 do sieci z wykorzystaniem serwera wydruku HP
 JetDirect 42

podnoszona pokrywa z panelem sterowania 15
 podstawka odbiornika dokumentów
 dołączanie 20
 ilustracja 8

podstawka odbiornika papieru
 dołączanie 20
 ilustracja 8

podstawka podajnika dokumentów
 dołączanie 20
 ilustracja 8

podstawka podajnika papieru
 dołączanie 20
 ilustracja 8

podstawki
 ilustracje 8
 podłączanie 20
 rozpakowanie 8

pojemniki
 odbieranie papieru 16
 podawanie papieru 16

pokrywy
 drukarka 16
 zwolnienie dokumentu 15

połączenia
 10Base-T 13
 BNC 13
 sieć 13
 Token Ring 13

połączenie oczekujące 11
 pomoc przez forum użytkowników 58
 pomoc techniczna. *Zobacz* HP Customer Care 22
 pomoc w trybie on-line
 korzystanie 67
 obsługa klientów 58

porty
 brak dostępu 53
 EPP 54
 jednokierunkowe 54
 konflikty urządzeń 12
 szeregowe 36
 usługi drukowania TCP/IP 44
 wymagania instalacyjne 12

porty EPP 54
 porty jednokierunkowe 54

porty równoległe
 wymagania instalacyjne 12
 zakresy konfliktów 12

porty szeregowo 36
 Powiadomianie o nowościach 59
 prefiksy wybierania numerów 62
 problemy. *Zobacz* Rozwiązywanie problemów

program Freecell 39
 program Win32s 39
 przełącznik, podłączanie 12
 przełącznik, zasilanie 31
 przednia szczelina wyjściowa papieru 16
 przegląd produktu 7
 przeglądarka dokumentów
 opis okna 65
 paski narzędzi 65
 przeznaczenie 65

przepięcia elektryczne 11

przewód telefoniczny
 ilustracja 8
 podłączanie 11

przewód zasilający
 ilustracja 8
 podłączanie 31

przewód, telefon
 podłączanie 11

przewód, telefoniczny
 ilustracja 8

przewód, zasilanie
 ilustracja 8

przycisk Anuluj 64
 przycisk Konfiguruj 64
 przycisk Pomoc 64, 67
 przycisk Skanowanie do e-mail 64

przyciski
 Anuluj 64
 Konfiguruj 64
 panel sterowania 17
 Pomoc 64, 67
 Skanowanie do e-mail 64

pulpit JetSuite Pro
 foldery 66
 opis 66
 opis okna 66
 paski narzędzi 66

pulpit. *Zobacz* pulpit JetSuite Pro

R

raport strony testowej 52
 regulacja głośności głośnika 46
 ręczny tryb odbierania. *Zobacz* tryb odbierania

rozgałęziacz 8
 rozpakowanie 8
 rozpoczęcie
 faksy papierowe 17
 funkcja kopiowania 17

rozwiązywanie problemów 61
drukowanie raportu strony testowej 52
korzystanie z Pomocy w trybie on-line 67
przesyłanie faksu 62

S

serwery Novell 13
serwery wydruku
aktualizacja 13
dodawanie do komputerów sieciowych 41
HP JetDirect 42
modele 13
pobieranie 13
sprawdzanie wersji oprogramowania 13
serwery wydruku HP JetDirect
modele 13
wykorzystanie do podłączenia urządzenia 42
sieć
dodawanie sterownika drukarki 41
podłączenie z wykorzystaniem serwera wydruku HP JetDirect 42
udostępnianie innym użytkownikom 41
wymagania 13
skaner
elementy 15
ścieżka 15
skanowanie 70
do pliku 70
do przeglądarki dokumentów 70
do tekstu 70
do tekstu przy pomocy OCR 72
opcje miejsca docelowego 70
opis 70
użycie Asystenta dokumentów 70
użycie oprogramowania JetSuite Pro 71
wskazówki 72
skanowanie w trybie sieciowym 17
sprawdzanie
instalacja sprzętu 33
wersja oprogramowania 13
sprzęt
rozwiązywanie problemów 53
testowanie 33
strona demonstracyjna 33
sygnały do odebrania
domyślne 50
zmiana 50
systemy PBX 62
szczelina podajnika pojedynczych arkuszy 16
szczelina wyjściowa dokumentów 15
szkolenie 58

Ś

ścieżka
drukarka 16
skaner 15

T

TCP/IP
port obsługujący drukowanie 44
używanie do podłączenia urządzenia 44
wymagania 13
tekst
skanowanie do 70
skanowanie przy pomocy OCR 72
telefon
linie. *Zobacz* linie telefoniczne
listy. *Zobacz* pomoc w trybie online
listy. *Zobacz* pomoc programowa
podłączanie 27, 30
test
raport strony testowej 52
urządzenie i oprogramowanie 40
testowanie
sprzęt 33
urządzenie i oprogramowanie 45
testowanie sprzętu 33
toner, usuwanie z odzieży 18
tryb odbierania
domyślny 50
opis 50
ustawianie 50
tryb odbierania automatycznego. *Zobacz*
tryb odbierania 7
tryby
działanie 10
odbieranie
automatyczne i ręczne 50
tryby działania 10
tryby odbierania 50

U

udostępnianie urządzenia 41
unikanie zakleszczenia 21, 22
UPS (uninterruptible power supply) 31
urządzenia ochronne, przepięcia 11
urządzenia przeciwprzepięciowe 11
ustawianie
funkcje faksu 46
nagłówek faksu 48
tryb odbierania faksu 50
ustawienia menu
przewijanie 17
wyjście 17
usuwanie tonera z odzieży 18
używanie tonera 19

W

wersje oprogramowania dla serwerów wydruku 13
Windows
instalowanie oprogramowania HP LaserJet 3100 43
instalowanie oprogramowania HP LaserJet 3150 37

- instalowanie oprogramowania w systemie
 - Windows 3.1x 39
- instalowanie oprogramowania w systemie
 - Windows 95/NT 4.0 39, 44
- udostępnianie 41
- wymagania instalacyjne 12
- witryny sieci web
 - HP Customer Care 58
 - strona główna HP 13
- wstawianie odstępu w numerze faksu 17
- wyjście z ustawień menu 17
- wymagania instalacji 12
- wymagania miejsca na dysku twardym 12
- wymagania pamięci 12
- wymagania pamięci RAM 12
- wymagania pamięci RAM (random access memory) 12
- wymagania protokołu 13
- wymagania systemowe 12
- wysyłanie faksów. *Zobacz* faksowanie 73

Ż

- źródła informacji 73

Z

- zakleszczenie, przeciwdziałanie 21, 22
- zamykanie Asystenta dokumentów 64
- zasilacz bezprzerwowy (UPS) 31
- zasilanie
 - przełącznik 31
 - przerwy 11
 - zalecana listwa zasilająca 31
 - zasilacz zapasowy 31
- zasób rezerwowy, bateria 31
- zasobnik wejściowy dokumentów 15
- zasobnik, wejście dokumentów 15
- zatrzaski 16
- zatrzaski blokujące pokrywę drukarki 16
- zatrzymywanie zadania za pomocą panelu sterowania 17
- zawartość opakowania 8
- zewnętrzna stacja dysków, podłączanie 12

Copyright© 2000
Hewlett-Packard Co.
Wydrukowano w Niemczech

Numer podręcznika
C4256-90940



Wydrukowano na
papierze z odzysku



C4256-90940