

**ASUS<sup>®</sup>**

**DSL-N12E**

**Router bezprzewodowy 802.11n**



**Podręcznik użytkownika**

PL6767

Wydanie poprawione  
Styczeń 2012

Copyright © 2012 ASUSTeK COMPUTER INC. Wszelkie prawa zastrzeżone.

Żadnej z części tego podręcznika, włącznie z opisem produktów i oprogramowania, nie można powielać, przenosić, przetwarzać, przechowywać w systemie odzyskiwania danych lub tłumaczyć na inne języki, w jakiegokolwiek formie lub w jakiegokolwiek sposób, za wyjątkiem wykonywania kopii zapasowej dokumentacji otrzymanej od dostawcy, bez wyraźnego, pisemnego pozwolenia ASUSTeK COMPUTER INC. ("ASUS"). ASUS UDOSTĘPNIŁ TEN PODRĘCZNIK W STANIE "JAKI JEST" (AS IS), BEZ UDZIELANIA JAKICHKOLWIEK GWARANCJI, ZARÓWNO WYRAŹNYCH JAK I DOMNIEMANYCH, WŁĄCZNIE, ALE NIE TYLKO Z DOMNIEMANYMI GWARANCJAMI LUB WARUNKAMI PRZYDATNOŚCI HANDLOWEJ LUB DOPASOWANIA DO OKREŚLONEGO CELU. W ŻADNYM PRZYPADKU FIRMA ASUS, JEJ DYREKTORZY, KIEROWNICY, PRACOWNICY LUB AGENCI NIE BĘDĄ ODPOWIADAĆ ZA JAKIEKOLWIEK NIEBEZPOŚREDNIE, SPECJALNE, PRZYPADKOWE LUB KONSEKVENTNE SZKODY (WŁĄCZNIE Z UTRATĄ ZYSKÓW, TRANSAKCJI BIZNESOWYCH, UTRATĄ MOŻLIWOŚCI KORZYSTANIA LUB UTRACENIEM DANYCH, PRZERWAMI W PROWADZENIU DZIAŁAŃ ITP.) NAWET, JEŚLI FIRMA ASUS UPREDZEAŁA O MOŻLIWOŚCI ZAISTNIENIA TAKICH SZKÓD, W WYNIKU JAKICHKOLWIEK DEFEKTÓW LUB BŁĘDÓW W NINIEJSZYM PODRĘCZNIKU LUB PRODUKCIE.

Gwarancja na produkt lub usługę gwarancyjną nie zostanie wydłużona, jeśli: (1) produkt był naprawiany, modyfikowany lub zmieniany, jeśli wykonane naprawy, modyfikacje lub zmiany zostały wykonane bez pisemnej autoryzacji ASUS; lub (2) gdy została uszkodzona lub usunięta etykieta z numerem seryjnym. Produkty i nazwy firm pojawiające się w tym podręczniku mogą, ale nie muszą być zastrzeżonymi znakami towarowymi lub prawami autorskimi ich odpowiednich właścicieli i używane są wyłącznie w celu identyfikacji lub wyjaśnienia z korzyścią dla ich właścicieli i bez naruszania ich praw.

SPECYFIKACJE I INFORMACJE ZNAJDUJĄCE SIĘ W TYM PODRĘCZNIKU, SŁUŻĄ WYŁĄCZNIE CELOM INFORMACYJNYM I MOGĄ ZOSTAĆ ZMIENIONE W DOWOLNYM CZASIE, BEZ POWIADOMIENIA, DLATEGO TEŻ, NIE MOGĄ BYĆ INTERPRETOWANE JAKO WIĄŻĄCE FIRMĘ ASUS DO ODPOWIEDZIALNOŚCI. ASUS NIE ODPOWIADA ZA JAKIEKOLWIEK BŁĘDY I NIEDOKŁADNOŚCI, KTÓRE MOGĄ WYSTĄPIĆ W TYM PODRĘCZNIKU, WŁĄCZNIE Z OPISANYMI W NIM PRODUKTAMI I OPROGRAMOWANIEM.

Oferta dostarczenia kodu źródłowego pewnego oprogramowania

Niniejszy produkt zawiera oprogramowanie chronione prawem autorskim, które jest licencjonowane na zasadach licencji GPL (General Public License), w ramach wersji licencji LGPL (Lesser General Public License) i/lub innych licencji bezpłatnego oprogramowania Open Source. Oprogramowanie takie, w niniejszym produkcie, dystrybuowane jest bez jakiegokolwiek gwarancji, w zakresie dopuszczalnym przez obowiązujące prawo. Kopie tej licencji dołączone są do produktu.

Jeżeli mającą zastosowanie licencja upoważnia użytkownika do dostępu do kodu źródłowego takiego oprogramowania i/lub innych dodatkowych danych, takie dane powinny zostać przesłane wraz z produktem.

Można również pobrać je bezpłatnie pod adresem <http://support.asus.com/download>.

Kod źródłowy dystrybuowany jest BEZ ŻADNEJ GWARANCJI i jest licencjonowany w ramach tej samej licencji co odpowiedni kod binarny/objektowy.

Firma ASUSTeK jest chętna do zgodnego z przepisami zapewnienia pełnego kodu źródłowego, zgodnie z wymaganiami różnych licencji bezpłatnego oprogramowania Open Source. Jednak, w przypadku napotkania jakichkolwiek problemów z uzyskanie pełnego, odpowiedniego kodu źródłowego, będziemy zobowiązani a przekazanie nam zawiadomienia na adres [gpl@asus.com](mailto:gpl@asus.com), wymieniającego produkt i opisującego problem (prosimy NIE przysyłać, na ten adres email, dużych załączników takich jak archiwa kodu źródłowego itp.).

# Spis treści

O tym podręczniku .....	5
<b>Rozdział 1: Poznanie routera bezprzewodowego</b>	
Zawartość opakowania .....	7
Wymagania systemowe .....	7
Przed rozpoczęciem pracy.....	7
Funkcje sprzętowe.....	8
Panel górny.....	8
Panel tylny.....	10
Opcje montażu .....	12
<b>Rozdział 2: Rozpoczęcie pracy</b>	
Ustawienia routera bezprzewodowego.....	13
Dostęp do GUI strony sieci web routera .....	13
Korzystanie z funkcji Szybka konfiguracja Internetu (QIS) .....	14
<b>Rozdział 3: Konfiguracja klientów sieciowych</b>	
Zarządzanie klientami sieci.....	17
<b>Rozdział 4: Konfiguracja poprzez web GUI</b>	
Konfiguracja ustawień sieci .....	21
Konfiguracja ustawień sieci bezprzewodowej .....	21
Konfiguracja ustawień sieci lokalnej (LAN) .....	27
Konfiguracja ustawień sieci rozległej (WAN).....	30
Konfiguracja ustawień usługi Internetu .....	32
Konfiguracja ustawień DNS .....	32
Konfiguracja ustawień firewalla.....	34
Konfiguracja ustawień UPnP.....	38
Konfiguracja ustawień IGMP Configuration (Konfiguracja IGMP) ...	39
Konfiguracja ustawień zaawansowanych .....	40
Konfiguracja ustawień administracji .....	41
Przywracanie ustawień routera bezprzewodowego.....	41
Upgrading the firmware.....	42
Kopia zapasowa/Przywracanie ustawień.....	43
Konfiguracja zapisu zdarzeń systemu.....	44

# Spis treści

Konfiguracja ustawień konta użytkownika.....	45
Konfigurowanie ustawień czasu systemu .....	46
<b>Konfiguracja ustawień diagnostycznych .....</b>	<b>47</b>
<b>Sprawdzenie stanu routera bezprzewodowego i podstawowych ustawień .....</b>	<b>48</b>
<b>Rozdział 5:     Rozwiązywanie problemów</b>	
Rozwiązywanie problemów .....	49
<b>Dodatki</b>	
Uwagi .....	52
Informacje kontaktowe producenta .....	60

# O tym podręczniku

Ten podręcznik użytkownika zawiera informacje wymagane do instalacji i konfiguracji routera bezprzewodowego ASUS.

## Jak zorganizowany jest ten podręcznik

Ten podręcznik zawiera następujące części:

- **Rozdział 1: Poznanie routera bezprzewodowego**  
Ten rozdział zawiera informacje dotyczące zawartości opakowania, wymagań systemowych, funkcji sprzętowych i wskaźników LED routera bezprzewodowego ASUS.
- **Rozdział 2: Ustawienia sprzętu**  
Ten rozdział zawiera instrukcje dotyczące dostępu do GUI strony sieci web routera i szybkie ustawienia połączenia z Internetem przez funkcję QIS ([Szybka konfiguracja Internetu]).
- **Rozdział 3: Konfiguracja klientów sieciowych**  
Ten rozdział udostępnia instrukcje dotyczące ustawień klientów w sieci do pracy z routerem bezprzewodowym ASUS.
- **Rozdział 4: Konfiguracja poprzez web GUI**  
W tym rozdziale znajdują się instrukcje konfiguracji ustawień połączenia z Internetem bezprzewodowego routera ASUS, ustawień zaawansowanych, ustawień administracji, ustawień diagnostycznych i stanu działania routera.
- **Rozdział 5: Rozwiązywanie problemów**  
Ten rozdział udostępnia instrukcje rozwiązywania problemów, umożliwiające rozwiązanie popularnych problemów, mogących wystąpić podczas używania routera bezprzewodowego ASUS.
- **Dodatki**  
Ten rozdział zawiera uwagi dotyczące przepisów i deklarację bezpieczeństwa.

## Konwencje stosowane w tym podręczniku



**OSTRZEŻENIE:** Informacja o możliwości odniesienia obrażeń podczas wykonywania zadania.



**PRZESTROGA:** Informacja o możliwości uszkodzenia komponentów podczas wykonywania zadania.



**WAŻNE:** Instrukcja, która MUSI zostać wykonana w celu dokończenia zadania.



**UWAGA:** Wskazówki i dodatkowe informacje pomagające w dokończeniu zadania.

# 1 Poznanie routera bezprzewodowego

## Zawartość opakowania

Sprawdź, czy w opakowaniu z routerem bezprzewodowym ASUS znajdują się następujące elementy.

- Router bezprzewodowy DSL-N12E x1
- Zewnętrzny rozdzielacz x1
- Adapter zasilania x1
- Kabel RJ11 x2
- Pomocniczy dysk CD x1
- Kabel RJ45 x1
- Instrukcja szybkiego uruchomienia x1



---

**Uwaga:** Jeśli jakiegokolwiek elementy są uszkodzone lub ich brakuje, należy niezwłocznie skontaktować się ze sprzedawcą.

---

## Wymagania systemowe

Przed instalacją routera bezprzewodowego ASUS należy upewnić się, czy system/sieć spełnia następujące wymagania:

- Port Ethernet RJ-45 (10Base-T/100Base-TX)
- Co najmniej jedno urządzenie IEEE 802.11b/g/n z możliwością pracy bezprzewodowej
- Zainstalowany protokół TCP/IP i przeglądarka Internetu
- System operacyjny: Windows 98®SE i wersje nowsze

## Przed rozpoczęciem pracy

Przed instalacją routera bezprzewodowego ASUS należy zastosować się do następujących wskazówek:

- Długość kabla Ethernet do połączenia urządzenia z siecią (hub, modem ADSL/sieć kablowa, router, ścienny panel przyłączeniowy) nie może przekraczać 100 metrów.
- Urządzenie należy ustawić na płaskiej, stabilnej powierzchni jak najdalej od ziemi.
- Urządzenie należy zainstalować z dala od metalowych przeszkód i bezpośredniego słońca.

- Aby zapobiec utracie sygnału, urządzenie należy trzymać z dala od transformatorów, wysokiej wydajności silników, lamp jarzeniowych, kuchenek mikrofalowych, lodówek i innych urządzeń przemysłowych.
- Urządzenie należy zainstalować w centralnym miejscu, aby umożliwić jak najlepszy zasięg sieci WiFi dla wszystkich mobilnych urządzeń bezprzewodowych.
- Urządzenie należy zainstalować w odległości co najmniej 20cm od osoby, aby zapewnić działanie produktu zgodnie z zaleceniami RF dotyczącymi zdrowia ludzi, zaakceptowanymi przez Federal Communications Commission (Federalna Komisja ds. Komunikacji).



## Funkcje sprzętowe

### Panel górny





LED	Stan	Wskazanie
	Wyłączony	Brak zasilania
	Włączony	Włączone zasilanie
<b>ADSL</b>	Wolne miganie	Nie wykryto sygnału
	Szybkie miganie	Synchronizacja urządzenia z urządzeniem DSL
	Włączony	Połączenie urządzenia z urządzeniem DSL.

## Wskaźniki stanu

LED	Stan	Wskazanie
	Wyłączony	Brak połączenia lub połączenie w trybie bridge (most).
	Miganie	Transmisja wewnętrznych danych w trybie routingu.
	Włączony	Normalne połączenie z Internetem w trybie routingu i brak transmisji danych z Internetu
	Wyłączony	Brak zasilania lub fizycznego połączenia
	Włączony	Fizyczne połączenie z siecią Ethernet
	Miganie	Transmisja lub odbieranie danych (przez kabel Ethernet)
	Wyłączony	Nieaktywne połączenie WLAN
	Włączony	Aktywne połączenie WLAN
	Miganie	Transmisja danych przez interfejs WLAN
<b>WPS</b>	Wyłączony	Nieaktywne połączenie WPS
	Włączony	Pomyślne połączenie WPS
	Miganie	Uaktywnienie WPS i oczekiwanie routera bezprzewodowego na klienta w celu pomyślnego połączenia z nim.

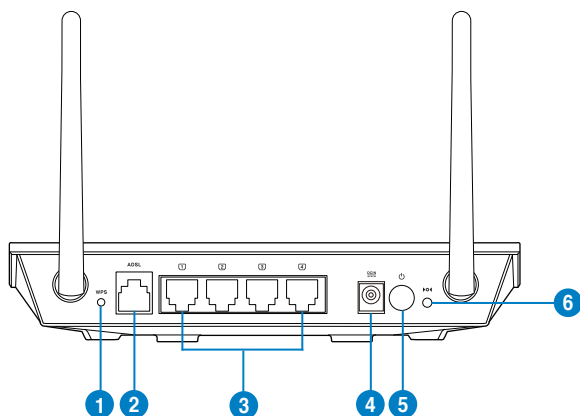
## Panel tylny



Panel dolny	Opis
1	<b>Przycisk WPS</b> Naciśnij ten przycisk na dłużej niż pięć sekund, aby włączyć funkcję WPS.  <b>Uwaga:</b> Po naciśnięciu tego przycisku przez jedną do pięciu sekund, nie WPS nie zostanie włączony.
2	<b>Port ADSL</b> Do tego portu należy podłączyć kabel telefoniczny RJ-11 lub rozdzielacz.
3	<b>Porty LAN 1 ~ 4</b> Do tych portów można podłączyć kabel Ethernet RJ-45 w celu nawiązania połączenia przewodowego z siecią LAN.
4	<b>Port zasilania (Wejście prądu stałego)</b> Włóż do tego portu adapter prądu zmiennego w celu połączenia routera ze źródłem zasilania.
5	<b>Przełącznik zasilania</b> Naciśnij ten przycisk, aby włączyć/wyłączyć zasilanie.
6	<b>Przycisk Reset</b> Używając cienkiego, nieostrego przytrzymaj, przytrzymaj ten przycisk na kilka sekund w celu zresetowania systemu do ustawień fabrycznych.

## Panel dolny

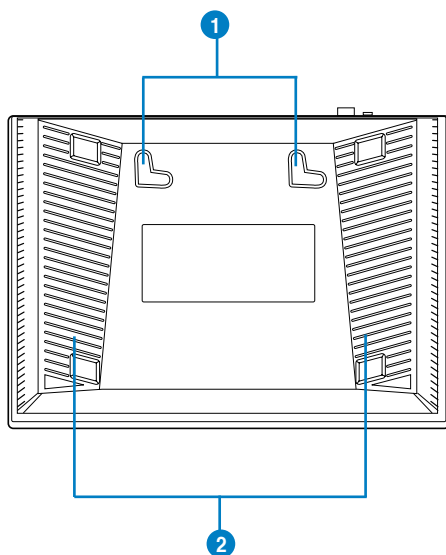

Panel dolny	Opis
1	<b>Haczyki montażowe</b> Użyj haczyków montażowych do montażu routera na płaskiej powierzchni używając dwóch śrub z okrągłymi łbami.
2	<b>Szczeliny wentylacyjne</b> Te szczeliny wentylacyjne zapewniają właściwe chłodzenie routera. Nie należy ich zasłaniać.



**Uwaga:** Szczegółowe informacje dotyczące montażu routera na ścianie lub na suficie znajdują się w części **Opcje montażu** na następnej stronie tego podręcznika.

## Opcje montażu

Po wyjęciu z opakowania router bezprzewodowy ASUS DSL-N12E należy ustawić na płaskiej powierzchni takiej jak szafka czy półka. Urządzenie można także zamontować na ścianie lub na suficie.

### Montaż routera ASUS:

1. Odszukaj pod spodem dwa zaczepy montażowe.
2. Odznacz na płaskiej powierzchni dwa otwory zgodne z zaczepami.
3. Wkręć dwie śruby aż do pozostawienia 1/4" długości.
4. Powieś router na śrubach wykorzystując zaczepy montażowe.

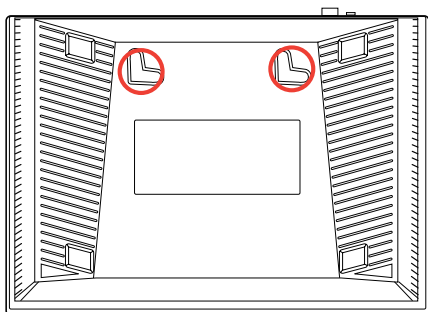

---

**Uwaga:** Jeśli połączenie jest zbyt luźne, wyreguluj śruby ponownie.

---

# Rozpoczęcie pracy

## Ustawienia routera bezprzewodowego

Router bezprzewodowy ASUS wyposażony jest w sieciowy graficzny interfejs użytkownika (Web GUI) umożliwiający konfigurowanie funkcji routera bezprzewodowego za pomocą przeglądarki internetowej na Twoim komputerze.



Uwaga: Bardziej szczegółowe informacje dotyczące konfigurowania routera bezprzewodowego za pomocą interfejsu Web GUI, dostępne są w **Rozdziale 4: Konfiguracja za pomocą interfejsu Web GUI**.

## Dostęp do interfejsu konfiguracyjnego web routera

W celu dostępu do GUI routera:

1. Wprowadź w przeglądarce sieci web adres **http://192.168.1.1**.
2. Wpisz nazwę użytkownika i hasło. Można wybrać zalogowanie jako administrator (nazwa użytkownika/hasło: admin) lub jako zwykły użytkownik (nazwa użytkownika/hasło: user/user).

Connect to 192.168.1.1

User name: [User icon]

Password: [Text box]

Remember my password

OK Cancel



Uwaga: Po zalogowaniu jako administrator, wyświetlony zostanie kreator QIS (Quick Internet Setup [Szybka konfiguracja Internetu]). Szczegółowe informacje dotyczące kreatora QIS, dostępne są w następczej części niniejszej instrukcji - Używanie QIS (Quick Internet Setup [Szybka konfiguracja Internetu]).

# Korzystanie z funkcji Szybka konfiguracja Internetu (QIS)

Funkcja QIS (Quick Internet Setup (Szybkie ustawienia połączenia z Internetem)) pomaga w szybkim skonfigurowaniu połączenia z Internetem.



**WAŻNE!** Uzyskaj niezbędne informacje dotyczące połączenia z Internetem od Twojego dostawcy Internetu.

1. Kliknij **Quick Internet Setup (Szybka konfiguracja Internetu)**.
2. Na stronie **Czynność 1: Web Account Setup (Konfiguracja konta sieci web)**, wprowadź niezbędne dane i kliknij **Next (Dalej)**.

Quick Internet Setup

### Wizard

The Wizard page guides you to configure the device step by step.  
After finishing the following steps, you will be online and free to enjoy high-speed Internet access.

- Step 1: Web Account Setup
- Step 2: Time Zone Setup
- Step 3: WAN Interface Setup
- Step 4: WLAN Interface Setup
- Step 5: Configuration Saving

#### Step 1: Web Account Setup

Set a new account for accessing the Web server of the device.

User Name:

New Password:  (Max.Length: 15)

Confirmed Password:  (Max.length: 15)

3. Na stronie **Czynność 2: Time Zone Setup (Konfiguracja strefy czasowej)**. Zaznacz **Enable (Włącz)**, aby włączyć funkcję NTP i wprowadź niezbędne informacje dotyczące serwera NTP. Kliknij **Next (Dalej)**.

Quick Internet Setup

### Step 2: Time Zone Setup

Set up the system time and the Network Time Protocol (NTP) server.

**NTP Configuration:**

State:  Disable  Enable

Server:

Interval: Every  hours

Time Zone:

GMT time: Thu Jan 1 0:23:42 1970

4. Na stronie **Czynność 3: WAN Interface Setup (Konfiguracja interfejsu WAN)** , wprowadź niezbędne informacje i kliknij **Next (Dalej)**.

**Step 3: WAN Interface Setup**

This page allows you to configure the ADSL settings of the device. A predefined list of country and Internet service provider (ISP) is available for easy configuration.

(1) Select the country.  
(2) Select the ISP.  
Note: If the country and ISP are not available in the drop-down list, you can select Others. In this case, you need to select the protocol and connection type, manually enter the VPI and VCI. For the correct values, please contact your ISP.  
(3) Enter the correct values.  
(4) Click "Next" to continue.

Country: Australia  
ISP: AUXT  
Protocol: PPPoE  
Connection Type: LLC  
VPI: 8 (0-255)  
VCI: 35 (32-65535)  
User Name: [empty]  
Password: [empty]  
Confirmed Password: [empty]

[Back](#) [Next](#)

5. Na stronie **Czynność 4: WLAN Interface Setup (Konfiguracja interfejsu WLAN)** , ustaw niezbędne parametry dla swojej sieci WLAN.

**Step 4: WLAN Interface Setup**

Set up the parameters of WLAN interface.

WLAN Interface:  Enable  Disable  
Band: 2.4 GHz(B+G+N)  
SSID: ASUS  
Encryption: None

[Back](#) [Next](#)



**Uwagi:**

- Na początku SSID nie należy używać apostrofów (" lub ') lub spacji.
- Dla klucza WPA pre-shared i ustawień klucza WEP, na początku nigdy nie należy stosować apostrofów (" lub ') , znaków większości (>), nawiasów kwadratowych (]), jak również nie stosować dwóch spacji wewnątrz.

6. Na stronie **Czynność 5: Configuration Saving (Zapisywanie konfiguracji)**, kliknij **Finish (Zakończ)** w celu zapisania ustawień konfiguracji. Kliknij **Back (Cofnij)**, aby zmodyfikować ustawienia. Kliknij **Reset (Wyzeruj)**, aby anulować ustawienia.

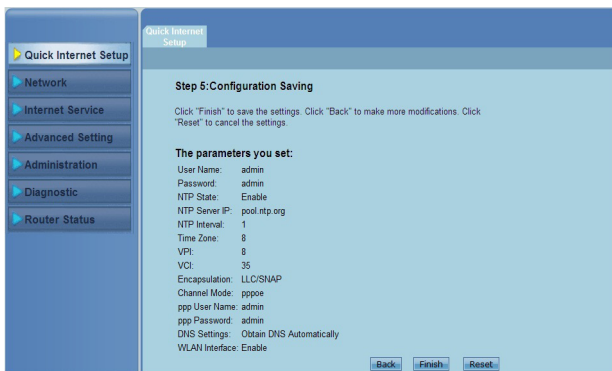

# Konfiguracja klientów sieciowych

## Zarządzanie klientami sieci

W celu zarządzania klientami sieci w routerze bezprzewodowym ASUS należy ustawić prawidłowe parametry dla rodzajów połączenia bezprzewodowego, LAN i WAN. Należy się upewnić, że adresy IP klientów znajdują się w tej samej podsieci, co router bezprzewodowy ASUS.

Domyślnie bezprzewodowy router ASUS integruje funkcję serwera DHCP, który automatycznie przydziela adresy IP klientom w sieci. Można także ręcznie przydzielić statyczny adres IP wybranym klientom sieci.



---

**Uwaga:** Aby ręcznie przydzielić adres IP dla klienta, zaleca się użycie następujących ustawień:

- **Adres IP:** 192.168.1.xxx (xxx może być dowolną liczbą z zakresu 2 do 254. Upewnij się, że adres IP nie jest wykorzystywany przez inne urządzenie)
  - **Maska podsieci:** 255.255.255.0 (taki sam jak w routerze bezprzewodowym ASUS)
  - **Brama:** 192.168.1.1 (Adres IP routera bezprzewodowego ASUS)
  - **DNS:** 192.168.1.1 (Router bezprzewodowy ASUS) lub przydzielenie znanego w sieci adresu serwera DNS
-

## Windows® 2000

1. Kliknij **Start > Control Panel (Panel sterowania) > Network and Dial-up Connection (Sieć i połączenie dial-up)**. Kliknij prawym przyciskiem **Local Area Connection (Połączenie lokalne)**, a następnie kliknij **Properties (Właściwości)**.

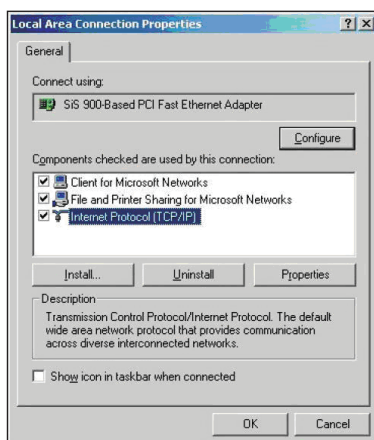

2. Wybierz **Internet Protocol (Protokół Internetowy) (TCP/IP)**, a następnie kliknij **Properties (Właściwości)**.

3. Wybierz **Obtain an IP address automatically (Uzyskaj adres IP automatycznie)**, aby automatycznie przydzielić ustawienia IP. W przeciwnym razie, wybierz **Use the following IP address (Użyj następującego adresu IP)**: wprowadź **IP address (Adres IP)**, **Subnet mask (Maska podsieci)** i **Default gateway (Domyślna brama)**.

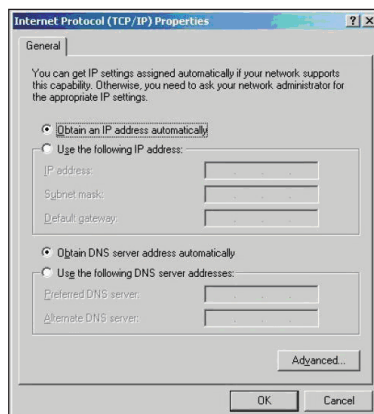

4. Wybierz **Uzyskaj adres serwera DNS automatycznie**, aby automatycznie przydzielić ustawienia serwera DNS. W przeciwnym razie, wybierz **Use the following DNS server address (Użyj następującego adresu serwera DNS)**: wprowadź **Preferred (Preferowany) i Alternate DNS server (Alternatywny serwer DNS)**.
5. Po zakończeniu kliknij **OK**.

## Windows® XP

1. Kliknij **Start > Control Panel (Panel sterowania) > Network Connection (Połączenie sieciowe)**. Kliknij prawym przyciskiem **Local Area Connection (Połączenie lokalne)**, a następnie wybierz **Properties (Właściwości)**.
2. Wybierz **Internet Protocol (Protokół Internetowy) (TCP/IP)**, a następnie kliknij **Properties (Właściwości)**.
3. Wybierz **Obtain an IP address automatically (Uzyskaj adres IP automatycznie)**, aby automatycznie przydzielić ustawienia IP. W przeciwnym razie wybierz **Use the following IP address (Użyj następującego adresu IP)**: wprowadź **IP address (Adres IP)**, **Subnet mask (Maska podsieci)** i **Default gateway (Domyślna brama)**.
4. Wybierz **Uzyskaj adres serwera DNS automatycznie**, aby automatycznie przydzielać ustawienia serwera DNS. W przeciwnym razie wybierz **Use the following DNS server address (Użyj następującego adresu serwera DNS)**: wprowadź **Preferred and Alternate DNS server (Preferowany i alternatywny serwer DNS)**.
5. Po zakończeniu kliknij **OK**.

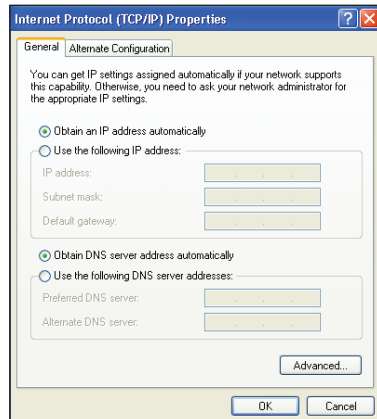
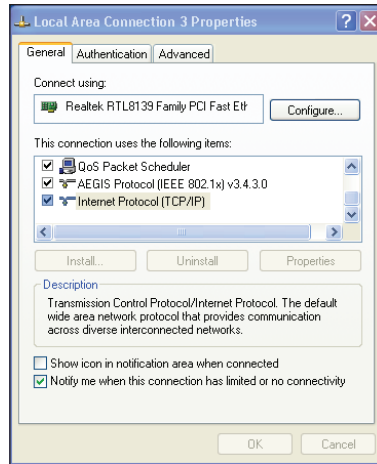

## Windows® Vista/7

1. Przejdź do **Start > Control Panel (Panel sterowania) > Network and Internet (Sieć i Internet) > Network and Sharing Center (Sieć i Centrum udostępniania)**. Kliknij **View status (Widok stanu) > Properties (Właściwości) > Continue (Kontynuuj)**.

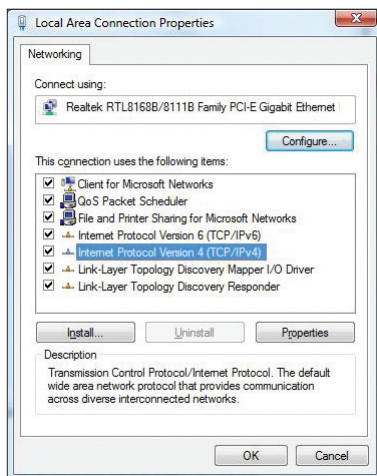

2. Wybierz **Internet Protocol Version 4 (TCP/IPv4)**, a następnie kliknij **Properties (Właściwości)**.
3. Wybierz **Obtain an IP address automatically (Uzyskaj adres IP automatycznie)**, aby automatycznie przydzielić ustawienia IP. W przeciwnym razie wybierz **Use the following IP address (Użyj następującego adresu IP)**: i wprowadź **IP address (Adres IP)** oraz **Subnet mask (Maska podsieci)**.
4. Wybierz **Uzyskaj adres serwera DNS automatycznie**, aby automatycznie przydzielić ustawienia serwera DNS. W przeciwnym razie, wybierz **Use the following DNS server address (Użyj następującego adresu serwera DNS)**: wprowadź **Preferred and Alternate DNS server (Preferowany i alternatywny serwer DNS)**.
5. Po zakończeniu kliknij **OK**.

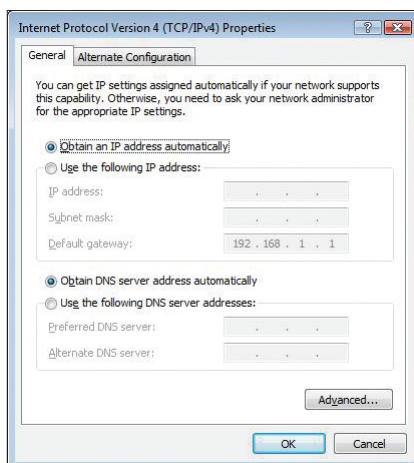

# 4 Konfiguracja poprzez web GUI

## Konfiguracja ustawień sieci

Strona Network (Sieć) umożliwia konfigurację ustawień tych trzech rodzajów sieci: **Wireless (Bezprzewodowa)**, **LAN** i **WAN**.

## Konfiguracja ustawień sieci bezprzewodowej

Strona Wireless (Sieć Bezprzewodowa) umożliwia konfigurację ustawień sieci bezprzewodowej.

## Konfiguracja podstawowych ustawień sieci bezprzewodowej:

The screenshot shows the 'Wireless Basic Settings' page. On the left is a navigation menu with items like 'Quick Internet Setup', 'Network', 'Internet Services', 'Advanced Settings', 'Administration', 'Diagnostic', and 'Router Status'. The main content area has tabs for 'Wireless', 'LAN', and 'WAN'. Under 'Wireless', there are sub-tabs: 'Basic Setting' (selected), 'Security', 'Access Control', 'Multi-SSID', 'Advanced Setting', and 'WPS'. The 'Basic Setting' tab contains the following settings: 'Disable Wireless LAN Interface' (checkbox), 'Band: 2.4 GHz (B+G+N)', 'Mode: AP', 'SSID: ASUS', 'Channel Width: 20MHz', 'Control Sideband: Upper', 'Channel Number: Auto', 'Current Channel: 6', 'Radio Power (Percent): 100%', and 'Associated Clients: Show Active Clients'. An 'Apply Changes' button is at the bottom.

### W celu konfiguracji ustawień sieci bezprzewodowej:

1. Kliknij zakładkę **Network (Sieć) > Wireless (Sieć Bezprzewodowa)**.
2. Na stronie **Basic Setting (Ustawienia podstawowe)**, wprowadź niezbędne informacje w celu konfiguracji parametrów sieci bezprzewodowej. Zaznacz **Disable Wireless LAN Interface (Wyłącz sieć bezprzewodową)** (Interfejs Sieci Bezprzewodowej) w celu wyłączenia interfejsu WLAN.
3. Kliknij **Apply Changes (Zastosuj zmiany)** w celu zastosowania wykonanych zmian.



### Uwagi:

- Aby wyświetlić aktywnych klientów podłączonych do sieci bezprzewodowej, kliknij **Show Active Clients (Pokaż aktywnych klientów)**.
- Na początku nazwy SSID nie należy używać apostrofów ( " lub ' ) lub spacji.
- Kliknięcie przycisku Odśwież przeglądarki spowoduje skierowanie na stronę QIS.

## Konfiguracja ustawień

Strona Security (Zabezpieczenie) umożliwia skonfigurowanie ustawień zabezpieczenia w celu zabezpieczenia sieci bezprzewodowej przed nieautoryzowanym dostępem.

The screenshot shows the 'Wireless Security Setup' page. The left sidebar has a menu with 'Network' selected. The main content area has tabs for 'Basic Setting', 'Security', 'Access Control', 'Multi-SSID', 'Advanced Setting', and 'WPS'. The 'Security' tab is active. The page title is 'Wireless Security Setup'. Below the title is a brief description: 'This page is used to configure wireless security mode. Set the encryption mode to WEP or WPA, which prevents any unauthorized access to your wireless network.' The configuration options include: 'SSID Type' with radio buttons for Root, VAP0, VAP1, VAP2, and VAP3; 'Encryption' with a dropdown menu set to 'None' and a 'Set WEP Key' link; 'Use 802.1x Authentication' with radio buttons for WEP 64bits and WEP 128bits; 'WPA Authentication Mode' with radio buttons for Enterprise (RADIUS) and Personal (Pre-Shared Key); 'Pre-Shared Key Format' with a dropdown set to 'Passphrase'; 'Pre-Shared Key' with a text input field containing asterisks; 'Authentication RADIUS Server' with fields for Port (1812), IP address (0.0.0.0), and Password. A note at the bottom reads: 'Note: When encryption WEP is selected, you must set WEP key value.' An 'Apply Changes' button is located at the bottom left of the main content area.

### W celu konfiguracji ustawień zabezpieczenia:

1. Kliknij zakładkę **Network (Sieć) > Wireless (Sieć Bezprzewodowa) > Security (Zabezpieczenie)**.
2. Na ekranie **Wireless Security Setup (Konfiguracja zabezpieczenia sieci bezprzewodowej)** wybierz SSID, metodę szyfrowania i uzupełnij ustawienia uwierzytelniania.
3. Kliknij **Apply Changes (Zastosuj zmiany)** w celu zastosowania wykonanych zmian.



**Uwaga:** Dla klucza WPA pre-shared i ustawień klucza WEP, na początku nigdy nie należy stosować apostrofów (" lub '), znaków większości (>), nawiasów kwadratowych (]), jak również nie stosować dwóch spacji wewnątrz.

## Kontrola dostępu do sieci bezprzewodowej

Strona kontroli dostępu zezwala lub uniemożliwia dostęp do sieci bezprzewodowej określonym klientom.

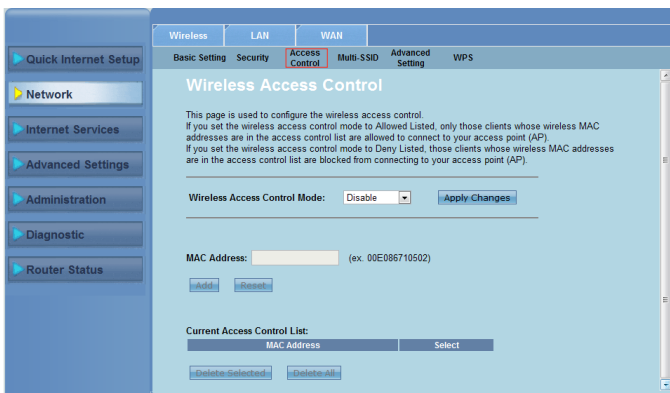

**W celu kontroli dostępu do sieci bezprzewodowej:**

1. Kliknij zakładkę **Network (Sieć) > Wireless (Sieć Bezprzewodowa) > Access Control (Kontrola dostępu)**.
2. W polu **Wireless Access Control Mode (Tryb kontroli dostępu do sieci bezprzewodowej)** wybierz typ kontroli dostępu.
3. W polu **MAC Address (Adres MAC)** wprowadź adres MAC klienta i kliknij **Add (Dodaj)** w celu dodania do listy kontroli.
4. Kliknij **Apply Changes (Zastosuj zmiany)** w celu zastosowania wykonanych zmian.

## Konfiguracja ustawień multi-SSID

Strona Multi-SSID umożliwia włączenie lub wyłączenie wirtualnego punktu dostępowego (VAP) i ustawienie jego SSID oraz rodzaju uwierzytelniania.

The screenshot shows the 'Wireless Multiple BSSID Setup' page. The left sidebar contains navigation options: Quick Internet Setup, Network, Internet Services, Advanced Settings, Administration, Diagnostic, and Router Status. The main content area has tabs for Wireless, LAN, WAN, Multi-SSID (selected), Advanced Setting, and WPS. Below the tabs are sub-tabs: Basic Setting, Security, Access Control, Multi-SSID, Advanced Setting, and WPS. The page title is 'Wireless Multiple BSSID Setup'. A note states: 'This page allows you to set virtual access points(VAP). Here you can enable/disable virtual AP, and set its SSID and authentication type. click "Apply Changes" to take it effect.' There are four sections for VAP0, VAP1, VAP2, and VAP3. Each section has an 'Enable VAPX' checkbox, an SSID text field, 'Broadcast SSID' radio buttons (Enable/Disable), 'Relay Blocking' radio buttons (Enable/Disable), and 'Authentication Type' radio buttons (Open System, Shared Key, Auto). An 'Apply Changes' button is located at the bottom of the page.

### W celu konfiguracji ustawień multi-SSID:

1. Kliknij zakładkę **Network (Sieć) > Wireless (Sieć Bezprzewodowa) > Multi-SSID**.
2. Zaznacz **Enable VAPX (Włącz VAPX)** aby włączyć VAP.
3. W polu **SSID** wprowadź wymagane SSID.
4. Wybierz rodzaj uwierzytelniania i wybierz **Enable (Włącz)** lub **Disable (Wyłącz)** w celu włączenia lub wyłączenia przekazywania SSID i blokowania przekaźnika.
5. Kliknij **Apply Changes (Zastosuj zmiany)** w celu zastosowania wykonanych zmian.



**Uwaga:** Aby zmienić konfigurację uwierzytelniania dla każdego SSID, przejdź do zakładki **Security (Zabezpieczenie)** w celu uzyskania szczegółowych informacji.

## Konfiguracja zaawansowanych ustawień sieci bezprzewodowej

Strona Advanced Setting (Zaawansowane ustawienia sieci bezprzewodowej) umożliwia konfigurację zaawansowanych ustawień dla sieci bezprzewodowej.



**WAŻNE!** Ustawienia zaawansowane można skonfigurować wyłącznie wtedy, jeśli dysponuje się odpowiednią wiedzą o sieciach bezprzewodowych. Przy braku wiedzy lub doświadczenia zalecamy zachowanie wartości domyślnych.



**W celu konfiguracji zaawansowanych ustawień sieci bezprzewodowej:**

1. Kliknij zakładkę **Network (Sieć) > Wireless (Sieć Bezprzewodowa) > Advanced Setting (Ustawienia zaawansowane)**.
2. Na ekranie **Wireless Advance Settings (Zaawansowane ustawienia sieci bezprzewodowej)**, wybierz Authentication type (Typ uwierzytelnienia), wypełnij ustawienia progu czułości i odstępu czasu, wybierz szybkość przesyłania danych i typ preambuły oraz wybierz **Enable (Włącz)** albo **Disable (Wyłącz)** w celu włączenia lub wyłączenia niektórych funkcji sieci bezprzewodowej.
3. Kliknij **Apply Changes (Zastosuj zmiany)** w celu zastosowania wykonanych zmian.

## Ustawienia WPS (Wi-Fi Protected Setup (Ustawienia zabezpieczonego Wi-Fi))

WPS (Wi-Fi Protected Setup (Ustawienia zabezpieczonego Wi-Fi)) umożliwia łatwe wykonywanie ustawień bezpiecznej i zabezpieczonej sieci bezprzewodowej.



### Uwaga:

Należy sprawdzić czy posiadana karta bezprzewodowej sieci LAN oferuje wsparcie dla funkcji WPS (Wireless Protected Setup (Ustawienia zabezpieczenia sieci bezprzewodowej)).

### W celu ustawienia WPS:

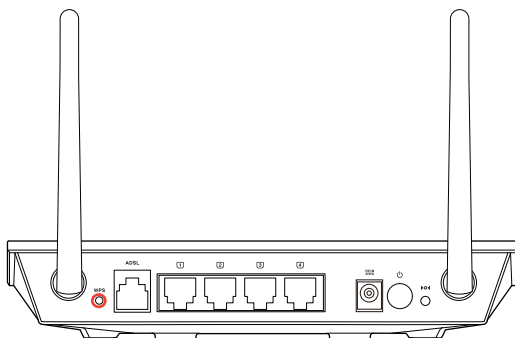

1. Naciśnij przycisk WPS routera.

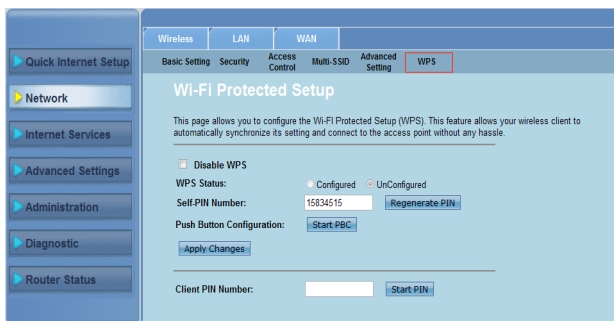

2. Kliknij zakładkę **Network (Sieć) > Wireless (Sieć Bezprzewodowa) > WPS**.
3. Naciśnij przycisk WPS na karcie bezprzewodowej sieci LAN i kliknij **Start PBC (PBC uruchomienia)**.

Można także wybrać wprowadzenie kodu PIN karty bezprzewodowej sieci LAN, następnie kliknij **Start PIN (PIN uruchomienia)**.



**Uwaga:** Kod PIN karty bezprzewodowej sieci LAN można znaleźć w dokumentacji dostarczonej z kartą WLAN.

# Konfiguracja ustawień sieci lokalnej (LAN)

Strona LAN umożliwia konfigurację ustawień sieci lokalnej (LAN).

## Konfiguracja ustawień IP LAN

Strona konfiguracji interfejsu IP LAN umożliwia konfigurację interfejsu sieci lokalnej.

Wireless LAN WAN

LAN IP DHCP DHCP Static IP

### LAN Interface Setup

This page is used to configure the LAN interface of your ADSL Router. Here you may change the setting for IP address, subnet mask, etc.

Interface Name: e1

IP Address: 192.168.1.1

Subnet Mask: 255.255.255.0

Secondary IP

IGMP Snooping:  Disable  Enable

[Apply Changes](#)

LAN Port: [v]

Link Speed/Duplex Mode: [v]

[Modify](#)

ETHERNET Status Table:		
Select	Port	Link Mode
<input type="radio"/>	LAN1	Auto Negotiation
<input type="radio"/>	LAN2	Auto Negotiation
<input type="radio"/>	LAN3	Auto Negotiation
<input type="radio"/>	LAN4	Auto Negotiation

MAC Address Control:  LAN1  LAN2  LAN3  LAN4  WLAN

[Apply Changes](#)

New MAC Address: [input] [Add](#)

Current Allowed MAC Address Table:

MAC Addr	Action
----------	--------

### W celu konfiguracji ustawień LAN:

1. Kliknij zakładkę **Network (Sieć)** > zakładka **LAN > LAN IP**. Na ekranie LAN Interface Setup (Konfiguracja interfejsu LAN) wprowadź Interface Name (Nazwa interfejsu), IP Address (Adres IP) i Subnet Mask (Maska podsieci).
2. Kliknij **Apply Changes (Zastosuj zmiany)** w celu zastosowania wykonanych zmian.

## Konfiguracja ustawień DHCP

Strona DHCP Mode (Tryb DHCP) umożliwia konfigurację ustawień serwera DHCP.

The screenshot shows the 'DHCP Mode' configuration page. At the top, there are tabs for 'LAN IP', 'DHCP', and 'DHCP State IP'. The 'DHCP' tab is selected. The page title is 'DHCP Mode'. Below the title, there is a paragraph explaining the purpose of the page and three numbered instructions: (1) Set the DHCP mode to DHCP Server if you are using this device as a DHCP server. (2) Set the DHCP mode to DHCP Relay if you are using another DHCP server to assign IP address to your hosts on the LAN. (3) If you set the DHCP mode to None, the device does not assign IP addresses to the hosts when they request an IP address. Below the instructions, there are fields for 'LAN IP Address: 192.168.1.1' and 'Subnet Mask: 255.255.255.0'. The 'DHCP Mode:' dropdown is set to 'DHCP Server'. The 'Interface:' section has radio buttons for LAN1, LAN2, LAN3, WLAN, VAP1, VAP2, and VAP3, with LAN1 selected. The 'IP Pool Range:' is set to '192.168.1.2' to '192.168.1.254'. Other fields include 'Default Gateway: 192.168.1.1', 'Max Lease Time: 1440 minutes', 'Domain Name: domain.name', and 'DNS Servers: 192.168.1.1'. At the bottom, there are buttons for 'Apply Changes', 'Reset', and 'Get Vendor Class IP Range'.

### W celu konfiguracji ustawień DHCP:

1. Kliknij zakładkę **Network (Sieć) > LAN > DHCP**.
2. Na rozwijanej liście **DHCP Mode (Tryb DHCP)**, wybierz None (Brak), DHCP Relay (Przekazywanie DHCP) lub DHCP Server (Serwer DHCP).
3. W polu **Interface (Interfejs)** wybierz wymagany port.
4. W polu **IP Pool Range (Zakres puli IP)** wprowadź wymagany zakres adresów IP.
5. Wprowadź adres **Default Gateway (Domyślna brama)**, **Max Lease Time (Maks. czas dzierżawy)**, **Domain Name (Nazwa domeny)** i **DNS Server (Serwer DNS)**.
6. Kliknij **Apply Changes (Zastosuj zmiany)** w celu zastosowania wykonanych zmian.

## Konfiguracja ustawień statycznego IP DHCP

Strona DHCP Static IP Configuration (Konfiguracja ustawień statycznego IP DHCP) umożliwia przypisanie adresów IP sieci LAN specyficznym, indywidualnym komputerom PC, w oparciu o adresy MAC.



The screenshot shows a web interface for configuring DHCP Static IP. At the top, there are tabs for 'Wireless', 'LAN', and 'WAN'. Under the 'LAN' tab, there are sub-tabs for 'LAN IP', 'DHCP', and 'DHCP Static IP', with the latter being selected. The main heading is 'DHCP Static IP Configuration'. Below this, there is a descriptive paragraph: 'This page lists the static IP address and MAC address on your LAN. The device assigns the IP addresses to hosts on your network when they request Internet access.' There are two input fields: 'IP Address:' with the value '0.0.0.0' and 'MAC Address:' with the value '000000000000' and an example '(ex. 00E086710502)'. Below these fields are three buttons: 'Add', 'Delete Selected', and 'Reset'. At the bottom, there is a table titled 'DHCP Static IP Table:' with three columns: 'Select', 'IP Address', and 'MAC Address'.

### W celu konfiguracji ustawień statycznego IP DHCP:

1. Kliknij zakładkę **Network (Sieć) > LAN > DHCP Static IP (Statyczny IP DHCP)**.
2. W polu **IP Address (Adres IP)** wprowadź specyficzny adres IP z puli adresów IP, przypisany dla hosta.
3. W polu **MAC Address (Adres MAC)** wprowadź adres MAC hosta w sieci LAN.
4. Kliknij **Add (Dodaj)** aby dodać adres IP i adres MAC do **DHCP Static IP Table (Tabela statycznych adresów IP DHCP)**.
5. Aby usunąć adres MAC i adres IP zaznacz wybraną pozycję w **DHCP Static IP Table (Tabela statycznych adresów IP DHCP)** i kliknij **Delete Selected (Usuń wybrane)**.

# Konfiguracja ustawień sieci rozległej (WAN)

Strona WAN umożliwia konfigurację ustawień sieci rozległej (WAN).

## Konfiguracja kanału WAN

Strona Channel Configuration (Konfiguracja kanału WAN) umożliwia konfigurację ustawień Internetu w kanale WAN.

Channel Configuration

The DSL WAN connection can be separated virtually into multiple channels by assigning different VPI/VCI in each Permanent Virtual Circuit (PVC). In each PVC you can also set the connection protocol to be PPP: Dynamic IP, Static IP or Bridge mode.

Default Route Selection:  Auto  Specified

VPI:  VCI:  Encapsulation:  LLC  VC-Mux

Channel Mode: 1483 Bridged Enable NAPT:

Enable IGMP:

PPP Settings:

User Name:  Password:

Type: Continuous Idle Time (min):

WAN IP Settings:

Type:  Fixed IP  DHCP

Local IP Address:  Gateway:

Netmask:

Default Route:  Disable  Enable  Auto

Unnumbered

Current ATM VC Table:

Select	Int	Mode	VPI	VCI	Encap	NAPT	IGMP	Status	IP Addr	Gateway	Netmask	User Name	Username	Status
<input type="checkbox"/>	ppp01	PPPoE	E	35	LLC	On	Off	Off	0.0.0.0	0.0.0.0	255.255.255.255	test	...	down

### W celu konfiguracji ustawień WAN:

1. Kliknij zakładkę **Network (Sieć) > Zakładka WAN > WAN**.
2. W polu **Default Route Selection (Wybór domyślnej trasy)**, wybierz **Auto (Automatyczna)** lub **Specified (Określona)**.
3. W polu **VPI** wprowadź wartości wirtualnej ścieżki w celu synchronizacji trybu transferu asynchronicznego z zakresu 0 do 255.
4. W polu **VCI** wprowadź wartości wirtualnych kanałów w celu synchronizacji trybu transferu asynchronicznego z zakresu 32 do 65535.
5. Z rozwijanej listy **Encapsulation (Enkapsulacja)**, wybierz **LLC** lub **VC-Mux**.
6. Na rozwijanej liście **Channel Mode (Tryb kanału)**, wybierz **1483 Bridged**, **1483 MER**, **PPPoE**, **PPPoA**, **1483 Routed** lub **IPoA**.
7. Zaznacz **Enable NAPT (Włącz NAPT)** w celu włączenia funkcji Network Address Port Translation (Translacja portu adresu sieciowego). Zaznacz **Enable IGMP (Włącz IGMP)** w celu włączenia funkcji Internet Group Management Protocol.

### W celu konfiguracji ustawień PPP:

1. W polach **User Name (Nazwa użytkownika)** i **Password (Hasło)**, wprowadź nazwę użytkownika i hasło dostarczone przez ISP.
2. Na rozwijanej liście **Type (Typ)** można wybrać **Continuous (Ciągłe)**, **Connect on Demand (Połączenie na życzenie)** lub **Manual (Ręczne)**.
3. Po wybraniu **Connect on Demand (Połączenie na życzenie)**, wprowadź czas bezczynności w polu **Idle Time (min) (Czas bezczynności [min.])** w celu automatycznego rozłączenia połączenia PPPoE.

### W celu konfiguracji ustawień WAN IP:

1. Z rozwijanej listy **Type (Typ)** wybierz **Fixed IP or DHCP (Stały IP lub DHCP)**.
2. W polu **Local IP Address (Lokalny adres IP)** wprowadź adres IP interfejsu WAN dostarczonego przez ISP.
3. W polu **Netmask (Maska sieci)** wprowadź maskę podsieci lokalnego adresu IP. Zaznacz **Unnumbered (Nienumerowany)**, aby włączyć funkcję nienumerowanego IP.
4. Kliknij **Add (Dodaj)** aby dodać skonfigurowane parametry do **Current ATM VC Table (Aktualna tabela ATM VC)**.
5. W celu modyfikacji parametrów na tej stronie wybierz **Current ATM VC Table (Aktualna tabela ATM VC)** i zmodyfikuj parametry. Po korekcie ustawień, kliknij **Modify (Modyfikuj)** aby zastosować ustawienia w komputerze PVC.

## Konfiguracja ustawień ADSL

Strona ADSL Settings (Ustawienia ADSL) umożliwia konfigurację ustawień ADSL.

Wireless LAN WAN

WAN ATM Setting ADSL Setting

### ADSL Settings

This page is used to configure ADSL settings of the device.

**ADSL Modulation:**

- G Lite
- G.Dmt
- T1 413
- ADSL2
- ADSL2+

**AnnexL Option:**

- Enable

**AnnexM Option:**

- Enable

**ADSL Capability:**

- Bitswap Enable
- SRA Enable

### W celu konfiguracji ustawień ADSL:

1. Kliknij zakładkę **Network (Sieć) > Zakładka WAN > ADSL Setting (Ustawienie ADSL)**.
2. Wybierz opcje zgodnie z wymogami ISP.
3. Kliknij **Apply Changes (Zastosuj zmiany)** w celu zastosowania wykonanych zmian.

## Konfiguracja ustawień usługi Internetu

Funkcja Internet Service (Usługa Internetu) umożliwia konfigurację następujących ustawień usługi Internetu: DNS, Firewall, UPnP, IGMP, Proxy, TR-069 i ACL.

1. Kliknij **Internet Service (Usługa Internetu)**.
2. Kliknij zakładki następującej konfiguracji usługi Internetu: **DNS, Firewall, UPnP, IGMP Proxy, TR-069 i ACL**.

## Konfiguracja ustawień DNS

Strona DNS (Domain Name System [System nazw domen]) umożliwia automatyczne uzyskiwanie adresów serwera DNS z serwera DHCP lub ręczne przypisanie adresu IP serwerowi DNS.

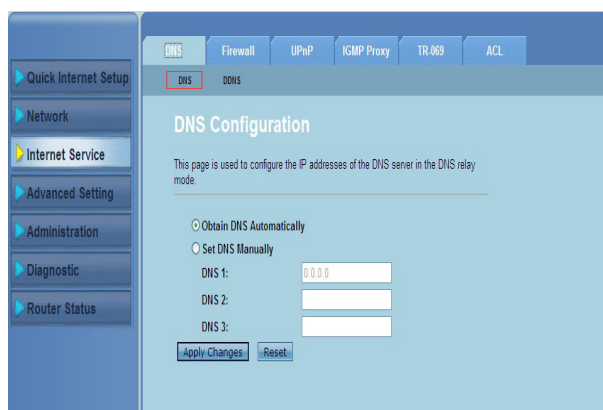

### W celu konfiguracji ustawień DNS:

1. Kliknij zakładkę **Internet Service (Usługa Internetu) > DNS > DNS**.
2. Wybierz **Obtain DNS Automatically (Uzyskaj DNS automatycznie)** lub **Set DNS Manually (Ustaw DNS ręcznie)**, wprowadź adres IP który ma zostać przypisany serwerowi DNS.
3. Kliknij **Apply Changes (Zastosuj zmiany)** w celu zapisania wykonanych zmian.

## Konfiguracja ustawień DDNS

Strona DDNS (Dynamic DNS) umożliwia konfigurację ustawień DDNS od dostawców DDNS DynDNS lub TZO.

DNS    Firewall    UPnP    IGMP Proxy    TR\_069    ACL    **DDNS**

### Dynamic DNS Configuration

This page is used to configure the Dynamic DNS address from DynDNS.org or TZO. Here you can Add/Remove to configure Dynamic DNS.

DDNS provider:

Host Name:

Interface:

Enable:

DynDns Settings:

User Name:

Password:

TZO Settings:

Email:

Key:

Dynamic DDNS Table:

Select	State	Service	Host Name	User Name	Interface
--------	-------	---------	-----------	-----------	-----------

### W celu konfiguracji ustawień DDNS:

1. Kliknij zakładkę **Internet Service (Usługa Internetu) > DNS > DDNS**.
2. Na rozwijanej liście **DDNS provider (Dostawca DDNS)**, wybierz dostawcę DDNS.
3. W polu **Host Name (Nazwa hosta)** przypisz nazwę hosta DDNS.
4. Na rozwijanej liście **Interface (Interfejs)** wybierz typ połączenia z Internetem.
5. Wprowadź nazwę użytkownika i hasło dla dostawcy DDNS.
6. Kliknij **Add (Dodaj)** aby dodać ustawienia DDNS do tabeli DNS.

## Konfiguracja ustawień firewalla

Strona Firewall umożliwia konfigurację ustawień zabezpieczenia dla sieci bezprzewodowej.

## Konfiguracja ustawień filtra IP/portu

Strona IP/Port Filter (Filtra IP/portu) umożliwia ograniczenie pewnych rodzajów wychodzących i przychodzących pakietów danych Internetowych z lub do sieci.

The screenshot shows the 'IP/Port Filter' configuration page. The 'Firewall' tab is selected, and the 'IP/Port Filter' sub-tab is active. The page contains the following elements:

- Navigation menu on the left: Quick Internet Setup, Network, Internet Service, Advanced Setting, Administration, Diagnostic, Router Status.
- Sub-tabs: DNS, Firewall, IPnP, ICMP Proxy, TR-069, ACL. Under Firewall, sub-sub-tabs include IP/Port Filter, MAC Filter, DSL Blocking, Virtual Server, IP Address Mapping, DMZ Setting, NAT EXCLUDE IP, ALG Setting, Anti-DoS.
- Section: IP/Port Filter
- Text: Entries in this table are used to restrict certain types of data packets from your local network to Internet through the Gateway. Use of such filters can be helpful in securing or restricting your local network.
- Outgoing Default Action: Permit Deny
- Incoming Default Action: Permit Deny
- Rule Action:  Permit  Deny
- Protocol: IP
- Direction: Upstream
- Source IP Address: [text input]
- Subnet Mask: 255.255.255.255
- Destination IP Address: [text input]
- Subnet Mask: 255.255.255.255
- Source Port: [text input]
- Destination Port: [text input]
- Enable:
- Buttons: Apply Changes, Reset, Help.
- Current Filter Table: [table with columns: Rule, Protocol, Source IP/Mask, S/Port, Dest IP/Mask, D/Port, State, Direction, Action]

### W celu konfiguracji ustawień filtra IP/portu:

1. Kliknij zakładkę **Internet Service (Usługa Internetu)** > Zakładka **Firewall** > **IP/Port Filter (Filtr IP/portu)**
2. Wybierz **Rule Action (Akcja reguły)** jako **Permit (Zezwalaj)** lub **Deny (Zabraniaj)**.
3. Na rozwijanej liście **Protocol (Protokół)** wybierz typ protokołu.
4. W polu **Direction (Kierunek)** wybierz **Upstream (wychodzące pakiety danych)** lub **Downstream (przychodzące pakiety danych)**.
5. W polu **Source IP Address (Źródłowy adres IP)** wprowadź adres IP, z którego będą dostarczane dane.
6. W polu **Destination IP Address (Docelowy adres IP)** wprowadź adres IP, do którego będą dostarczane dane.
7. W polach **Subnet Mask (Maska podsieci)** wprowadź adresy maski podsieci dla źródłowego i docelowego adresu IP.
8. Wprowadź porty źródłowy i docelowy.
9. Zaznacz **Enable (Włącz)**.
10. Kliknij **Apply Changes (Zastosuj zmiany)** w celu zastosowania wykonanych zmian. Kliknij **Reset (Wyczyść)** aby anulować ustawienia filtra. Kliknij **Help (Pomoc)** aby uzyskać dalsze informacje dotyczące konfiguracji ustawień filtra.



**Uwaga:** Aby ograniczyć dostęp do wychodzących lub przychodzących pakietów danych Internetowych, wybierz **Permit (Zezwalaj)** lub **Deny (Zabraniaj)** w polach **Outgoing Action (Działanie dla wychodzących)** lub **Incoming Default Action (Domyślne działanie dla przychodzących)**.

## Konfiguracja ustawień filtra MAC

Strona MAC Filter (Filtr MAC) umożliwia ograniczenie niektórych typów wychodzących i przychodzących pakietów danych z lub do klientów sieciowych, w oparciu o ich adresy MAC.

**MAC Filter**

Entries in this table are used to restrict certain types of data packets from your local network to Internet through the Gateway. Use of such filters can be helpful in securing or restricting your local network.

Outgoing Default Policy  Deny  Allow

Incoming Default Policy  Deny  Allow

Direction:

Action:  Deny  Allow

Source MAC Address:  (ex. 00E086710502)

Destination MAC Address:  (ex. 00E086710502)

Current MAC Filter Table:

Select	Direction	Source MAC Address	Destination MAC Address	Action
--------	-----------	--------------------	-------------------------	--------

### W celu konfiguracji ustawień filtra MAC:

1. Kliknij zakładkę **Internet Service (Usługa Internetu)** > Zakładka **Firewall** > **MAC Filter (Filtr MAC)**.
2. W polu **Direction (Opis)** wybierz **Outgoing (Wychodzące)** lub **Incoming (Przychodzące)**.
3. W polu **Source MAC Address (Źródłowy adres MAC)** wprowadź adres MAC klienta sieciowego, skąd będą dostarczane pakiety danych.
4. W polu **Destination MAC Address (Docelowy adres MAC)** wprowadź adres MAC klienta sieciowego, gdzie będą dostarczane pakiety danych.
5. Kliknij **Add (Dodaj)** aby dodać ustawienia filtra MAC do **Current MAC Filter table (Aktualna tabela filtra MAC)**.



**Uwaga:** Aby ograniczyć dostęp do wychodzących lub przychodzących pakietów danych Internetowych, wybierz **Allow (Zezwalaj)** lub **Deny (Zabraniaj)** w polach **Outgoing Action (Działanie dla wychodzących)** lub **Incoming Default Action (Domyślne działanie dla przychodzących)**.

## Konfiguracja ustawień blokowania URL

Strona URL Blocking (Blokowanie URL) pozwala na blokowanie niektórych stron sieci web lub treści online w oparciu o specyficzne słowa kluczowe.

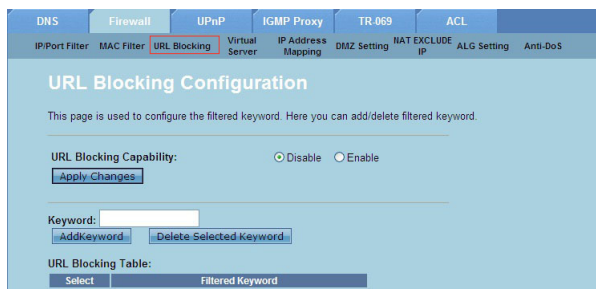

**W celu konfiguracji ustawień filtra słów kluczowych:**

1. Kliknij zakładkę **Internet Service (Usługa Internetu)** > Zakładka **Firewall** > **URL Blocking (Blokowanie URL)**.
2. W polu **URL Blocking Capacity (Pojemność blokowania URL)**, kliknij **Disable (Wyłącz)** lub **Enable (Włącz)**.
3. W polu **Keyword (Słowo kluczowe)** wprowadź słowo kluczowe do blokowania.
4. Kliknij **Add Keyword (Dodaj słowo kluczowe)** aby dodać słowo kluczowe do **URL Blocking Table (Tabela blokowania URL)**.

## Konfiguracja ustawień NAT Exclude IP (IP wyłączenia NAT)

Strona NAT Exclude IP (IP wyłączenia NAT), umożliwia konfigurację zakresu IP do wyłączenia z puli NAT routera.

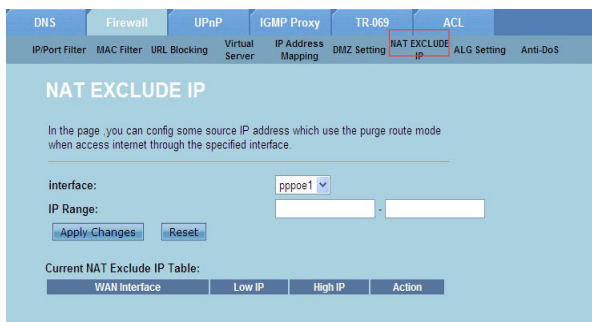

**W celu konfiguracji ustawień NAT Exclude IP (IP wyłączenia NAT)**

1. Kliknij zakładkę **Internet Service (Usługa Internetu)** > Zakładka **Firewall** > **NAT EXCLUDE IP (IP WYŁĄCZENIA NAT)**.
2. W polu **IP Range (Zakres IP)** wprowadź zakres IP do wyłączenia z puli adresowej NAT routera.
3. Kliknij **Apply Changes (Zastosuj zmiany)** w celu zapisania wykonanych zmian.

## Konfiguracja ustawień ALG

Strona NAT ALG and Passthrough (ALG NAT i przepuszczanie), umożliwia zezwalanie niektórym protokołom lub aplikacjom na przechodzenie przez sieciowy firewall.

Protocol	Status
IPSec Pass-Through:	<input checked="" type="checkbox"/> Enable
L2TP Pass-Through:	<input checked="" type="checkbox"/> Enable
PPTP Pass-Through:	<input checked="" type="checkbox"/> Enable
FTP:	<input checked="" type="checkbox"/> Enable
H.323:	<input checked="" type="checkbox"/> Enable
SIP:	<input checked="" type="checkbox"/> Enable
RTSP:	<input checked="" type="checkbox"/> Enable
ICQ:	<input checked="" type="checkbox"/> Enable
MSN:	<input checked="" type="checkbox"/> Enable

### W celu konfiguracji ustawień ALG:

1. Kliknij zakładkę **Internet Service (Usługa Internetu)** > Zakładka **Firewall > ALG Setting (Ustawienie ALG)**.
2. Wybierz protokoły lub aplikacje do włączenia.
3. Kliknij **Apply Changes (Zastosuj zmiany)** w celu zapisania wykonanych zmian.

## Konfiguracja ustawień UPnP

Strona konfiguracji UPnP (Uniwersalne Plug and Play) umożliwia dostęp do multimediów urządzeń UPnP znalezionych w sieci.

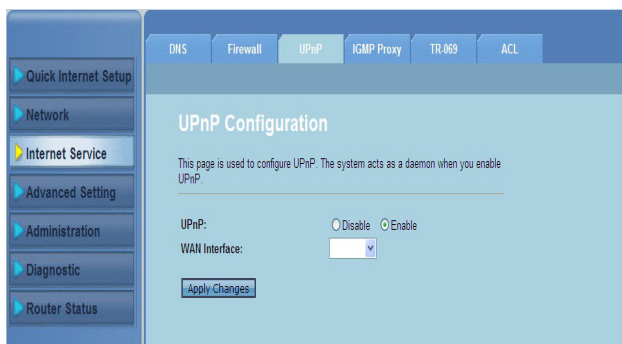

### W celu konfiguracji ustawień UPnP:

1. Kliknij zakładkę **Internet Service (Usługa Internetu)** > Zakładka **UPnP**.
2. W polu **UPnP** zaznacz **Enable (Włącz)** aby włączyć połączenie UPnP.
3. Na rozwijanej liście **WAN Interface (Interfejs WAN)** wybierz grupę protokołu sieciowego do włączenia połączenia UPnP.
4. Kliknij **Apply Changes (Zastosuj zmiany)** w celu zapisania wykonanych zmian.

# Konfiguracja ustawień IGMP Configuration (Konfiguracja IGMP)

1. Strona konfiguracji proxy IGMP (Internet Group Management Protocol), umożliwi konfigurację liczby pakietów IPTV, które można otrzymać przez proxy.

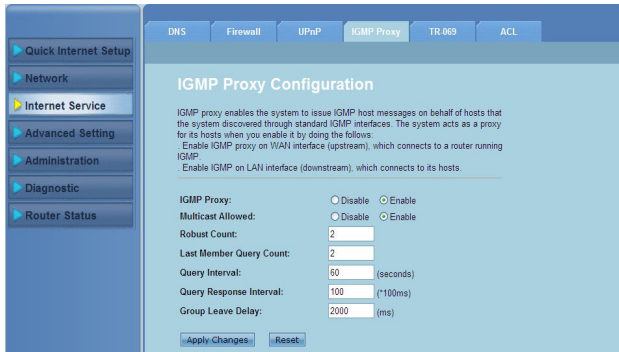

## W celu konfiguracji ustawień IGMP:

1. Kliknij zakładkę **Internet Service (Usługa Internetu)** > Zakładka **IGMP Proxy (Proxy IGMP)**.
2. Zaznacz opcję **Enable (Włącz)** w **IGMP Proxy (Proxy IGMP)** i **Multicast Allowed (Dozwolny Multicast)**.
3. W polach **Robust Count** i **Last Member Query Count** wprowadź ich zmienne. Wartości domyślne to odpowiednio 2 i 1.
4. W polu **Query Interval (Odstęp czasu zapytań)**, wprowadź czas w sekundach pomiędzy ogólnymi komunikatami zapytań IGMP wysyłanymi przez router. Wartość domyślna to 125 sekund.
5. W polu **Query Response Interval (Odstęp czasu odpowiedzi na zapytanie)** wprowadź maksymalną wartość czasu, przez jaką IGMP oczekuje na otrzymanie odpowiedzi na ogólny komunikat zapytania. Wartość domyślna to 10 sekund.
6. W polu **Group Leave Delay (Opóźnienie opuszczenia grupy)** wprowadź czas w milisekundach.
7. Kliknij **Apply Changes (Zastosuj zmiany)** w celu zapisania wykonanych zmian.

# Konfiguracja ustawień zaawansowanych

Strona Advanced Setting (Ustawienia zaawansowane), umożliwia konfigurację zaawansowanych ustawień routera bezprzewodowego ASUS, takich jak Bridge Setting (Ustawienia mostu), Routing, Port Mapping (Mapowanie portów), QoS, SNMP i inne ustawienia.



**Uwaga:** Ustawienia zaawansowane należy konfigurować wyłącznie wtedy, gdy jest się doświadczonym użytkownikiem i dysponuje się odpowiednią wiedzą dotyczącą sieci.

Bridge Setting   Routing   Port Mapping   QoS   SNMP   Others

## Bridge Setting

This page is used to configure the bridge parameters.  
In this page, you can modify the settings or view some information of the bridge and its attached ports.

Aging Time:  (seconds)

802.1d Spanning Tree:  Disable  Enable

## Konfiguracja ustawień administracji

Strona Administration (Administracja) umożliwia przywrócenie domyślnych ustawień routera bezprzewodowego lub przywrócenia do zapisanych ustawień konfiguracji, aktualizacji firmware, podglądu systemowych plików log, tworzenia, edycji lub usuwania kont użytkownika oraz konfiguracji ustawień systemowych.

## Przywracanie ustawień routera bezprzewodowego

Strona Commit/Reboot (Zatwierdzanie zmian/Ponowne uruchamianie), umożliwia przywrócenie routera bezprzewodowego do ustawień domyślnych lub do poprzednio zapisanej konfiguracji.

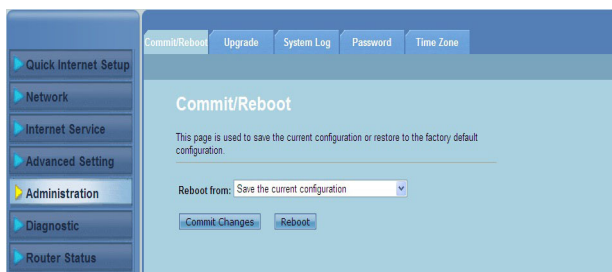

**W celu konfiguracji ustawień Commit/Reboot (Zatwierdzanie zmian/Ponowne uruchamianie):**

1. Kliknij zakładkę **Administration (Administracja) > Commit/Reboot (Zatwierdzanie zmian/Ponowne uruchamianie)**.
2. Na rozwijanej liście **Reboot from (Uruchom ponownie z)** można zapisać aktualną konfigurację lub przywrócić do ustawienia domyślnego poprzez wybór z opcji **Save the current configuration (Zapisz aktualną konfigurację)** lub **Restore to the factory default configuration (Przywróć domyślną konfigurację fabryczną)**.
3. Kliknij **Reboot (Uruchom ponownie)** aby załadować wybraną konfigurację i ponownie uruchomić system

# Aktualizacja oprogramowania routera

Strona Upgrade Firmware (Aktualizacja firmware), umożliwia aktualizację wersji firmware routera bezprzewodowego.



**Uwaga:** Pobierz najnowszy firmware ze strony sieci web ASUS, pod adresem <http://www.asus.com>.

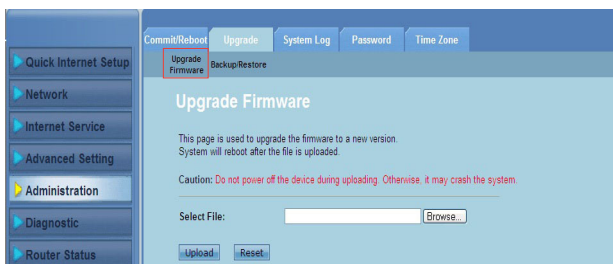

## Aktualizacja firmware:

1. Kliknij zakładkę **Administration (Administracja)** > Zakładka **Upgrade (Aktualizacja)** > **Upgrade Firmware (Aktualizacja firmware)**.
2. W polu **Select File (Wybierz plik)**, kliknij **Browse (Przeglądaj)**, aby zlokalizować w komputerze plik z nowym oprogramowaniem routera.
3. Kliknij **Upload (Prześlij)**. Zaczekaj kilka minut na zakończenie procesu przesyłania.

## Kopia zapasowa/Przywracanie ustawień

Strona Backup/Restore Settings (Kopia zapasowa/Przywracanie ustawień) umożliwia wykonanie kopii zapasowej lub zapisanie ustawień konfiguracji do pliku w preferowanej lokalizacji i przywrócenie ustawień routera bezprzewodowego z wykorzystaniem zapisanego pliku konfiguracji.

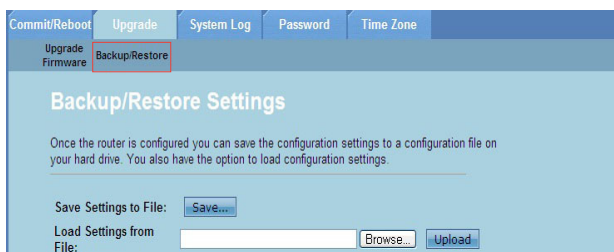

### W celu wykonania kopii zapasowej ustawień:

1. Kliknij zakładkę **Administration (Administracja)** > Zakładka **Upgrade (Aktualizacja)** > **Backup/Restore (Kopia zapasowa/Przywrócenie)**.
2. W polu **Save Settings to File (Zapisz ustawienia do pliku)**, kliknij **Save (Zapisz)** aby zapisać ustawienia konfiguracji w preferowanej lokalizacji.

### W celu przywrócenia ustawień:

1. Kliknij zakładkę **Administration (Administracja)** > Zakładka **Upgrade (Aktualizacja)** > **Backup/Restore**.
2. W polu **Load Settings from File (Załaduj ustawienia z pliku)**, kliknij **Browse (Przeglądaj)** aby zlokalizować zapisany plik konfiguracji.

## Konfiguracja zapisu zdarzeń systemu

Strona Log Setting (Ustawienia zapisu zdarzeń) umożliwia włączenie lub wyłączenie działania zapisu zdarzeń systemu i podglądu zdarzeń systemu.



**Uwaga:** Można zaznaczyć obydwa okna aby uzyskać widok zdarzeń systemu w Events Log Table (Tabela zapisu zdarzeń).

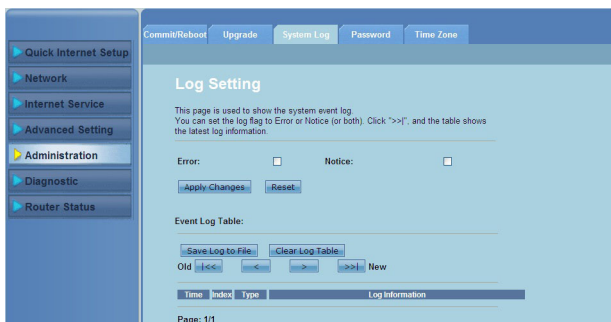

### W celu konfiguracji ustawień zapisu zdarzeń systemu:

1. Kliknij zakładkę **Administration (Administracja)** > Zakładka **System Log (Zapis zdarzeń systemu)**.
2. Sprawdź okna **Error (Błąd)** i **Notice (Uwaga)**, aby przeglądać zapisy zdarzeń systemu.
3. Kliknij **Apply Changes (Zastosuj zmiany)**. Informacje zapisu zdarzeń (Zapis zdarzeń błędów i uwag) zostaną pokazane w **Events Log Table (Tabela zapisu zdarzeń)**.
4. Kliknij **Save Log to File (Zapisz zdarzenia do pliku)** w celu zapisania kopii informacji o zdarzeniach w lokalnym napędzie.
5. Kliknij **Clear Log Table (Usuń tabelę zapisu zdarzeń)** aby usunąć z tabeli zapis zdarzeń systemu.

# Konfiguracja ustawień konta użytkownika

Strona User Account Configuration (Konfiguracja ustawień konta użytkownika), umożliwia tworzenie, modyfikację lub usuwanie kont użytkownika.

Commit/Reboot Upgrade System Log Password Time Zone

### User Account Configuration

This page is used to add(modify) user account to access the web server of ADSL Router. Empty user name or password is not allowed.

User Name:  (Max.Length: 15)

Privilege:  (Max.Length: 15)

Old Password:  (Max.Length: 15)

New Password:  (Max.Length: 15)

Confirm Password:  (Max.Length: 15)

User Account Table:

Select	User Name	Privilege
<input type="radio"/>	admin	root
<input type="radio"/>	user	user

## Aby dodać konto użytkownika:

1. Kliknij zakładkę **Administration (Administracja) > Zakładka Password (Hasło)**.
2. W polu **User Name (Nazwa użytkownika)**, wprowadź wymaganą nazwę użytkownika.
3. Na rozwijanej liście **Privilege (Uprawnienia)**, wybierz typ uprawnień: **Root (Główny)** lub **User (Użytkownik)**.
4. Wprowadź hasło w polach **New Password (Nowe hasło)** i **Confirm Password (Potwierdź hasło)**.
5. Kliknij **Add (Dodaj)**, aby dodać nowe konto do **User Account Table (Tabela kont użytkownika)**.

## Aby zmodyfikować konto użytkownika:

1. Kliknij zakładkę **Administration (Administracja) > Zakładka Password (Hasło)**.
2. W **User Account Table (Tabela kont użytkownika)** zaznacz konto użytkownika do modyfikacji.
3. Wprowadź stare hasło w polu **Old Password (Stare hasło)**.
4. Wprowadź hasło w polach **New Password (Nowe hasło)** i **Confirm Password (Potwierdź hasło)**.
5. Kliknij **Modify (Modyfikuj)** w celu modyfikacji wybranego konta użytkownika.



**Uwaga:** Zmodyfikować można wyłącznie nowe hasło konta użytkownika.

## Aby usunąć konto użytkownika:

1. Kliknij zakładkę **Administration (Administracja) > Zakładka Password (Hasło)**.
2. W **User Account Table (Tabela kont użytkownika)** zaznacz konto użytkownika do usunięcia.
3. Kliknij **Delete (Usuń)** aby usunąć konto użytkownika z **User Account Table (Tabela kont użytkownika)**.

## Konfigurowanie ustawień czasu systemu

Strona System Time Configuration (Konfiguracja czasu systemu), umożliwia ręczną konfigurację czasu systemu lub automatyczne uzyskanie czasu systemu z serwera czasu.

The screenshot shows the 'System Time Configuration' page. On the left is a navigation menu with 'Administration' highlighted. The main area has tabs for 'Commit/Reboot', 'Upgrade', 'System Log', 'Password', and 'Time Zone'. The page title is 'System Time Configuration'. Below the title is a description: 'This page is used to configure the system time and Network Time Protocol (NTP) server. In this page, you can modify the settings or view some information of the system time and NTP parameters.' The 'System Time' section has input fields for year (1970), month (Jan), day (1), hour (38), min (34), and sec. The 'DayLight' dropdown is set to 'LocalTIME'. There are 'Apply Changes' and 'Reset' buttons. The 'NTP Configuration' section has 'State' set to 'Enable', 'Primary Server' as 'pool.ntp.org', and 'Secondary Server' as an empty field. The 'Interval' is 'Every 1 hours' and the 'Time Zone' is '(GMT) Gambia, Libena, Morocco, England'. The 'Local Time' is 'Thu Jan 1 2:38:34 1970'. There are 'Apply Changes' and 'Reset' buttons. At the bottom, there is an 'NTP Start:' label and a 'Get GMT Time' button.

**W celu ręcznej konfiguracji czasu systemu:**

1. Kliknij zakładkę **Administration (Administracja) > Zakładka Time Zone (Strefa czasowa)**.
2. W polu **System Time (czas systemu)**, wprowadź niezbędne informacje.
3. Kliknij **Apply Changes (Zastosuj zmiany)** w celu zapisania wykonanych zmian.

**Aby uzyskiwać czas systemu automatycznie:**

1. Kliknij zakładkę **Administration (Administracja) > Zakładka Time Zone (Strefa czasowa)**.
2. W polu **State (Stan)** pod **NTP Configuration (Konfiguracja NTP)**, zaznacz **Enable (Włącz)** w celu włączenia funkcji NTP (Network Time Protocol [Protokół czasu sieciowego]).
3. Wprowadź niezbędne informacje.
4. Kliknij **Apply Changes (Zastosuj zmiany)** w celu zapisania wykonanych zmian.

# Konfiguracja ustawień diagnostycznych

Strona Diagnostic (Diagnostyka), umożliwia wykrywanie, izolację i rozwiązanie problemów dotyczących sieci.

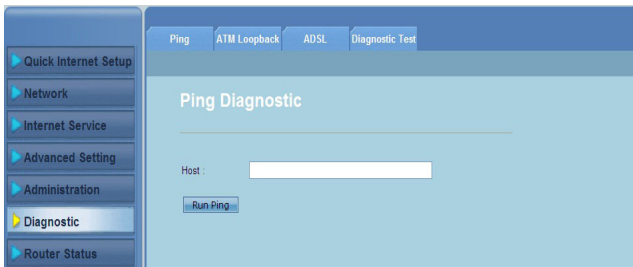

# Sprawdzenie stanu routera bezprzewodowego i podstawowych ustawień

Strona Router Status (Stan routera), umożliwia uzyskanie widoku aktualnego stanu routera bezprzewodowego, stanu połączenia i zdarzeń systemu.

**Kliknij zakładki, aby uzyskać widok tych informacji:**

- Zakładka **System**

Strona **System Status (Stan systemu)** wyświetla aktualny stan i niektóre podstawowe ustawienia routera bezprzewodowego, takie jak wersja oprogramowania, wersja DSP, czas uruchomienia, szybkość przesyłania danych i szybkość pobierania danych.
- Zakładka **LAN**

Strona **LAN Status (Stan sieci LAN)** wyświetla niektóre podstawowe ustawienia LAN routera bezprzewodowego, adres IP LAN, stan serwera DHCP, adres MAC i tabelę DHCP.
- Zakładka **Wireless (Sieć Bezprzewodowa)**

Strona **WLAN Status (Stan sieci WLAN)** pokazuje podstawowe ustawienia i stan bezprzewodowej sieci LAN (WLAN).
- Zakładka **WAN**

Strona **WAN** pokazuje podstawowy stan sieci WAN i serwera DNS routera.
- Zakładka **Port Mapping (Mapowanie portów)**

Strona **Port Mapping (Mapowanie portów)**, pokazuje relacje i stan mapowania portów.
- Zakładka **Statistics (Statystyka)**

Strona **ADSL Statistics (Statystyka ADSL)** pokazuje stan linii ADSL, szybkości przesyłania danych, szybkości pobierania danych i inne informacje.
- Zakładka **ARP Table (Tabela ARP)**

Strona **ARP Table (Tabela ARP)** pokazuje adresy IP i odpowiadające im adresy MAC.

# 5 Rozwiązywanie problemów

## Rozwiązywanie problemów

Ta instrukcja rozwiązywania problemów udostępnia rozwiązania podstawowych zagadnień, które mogą wystąpić podczas instalacji lub używania routera bezprzewodowego ASUS. Omawianych problemów wymaga wykonania prostych czynności, które można wykonać we własnym zakresie. Jeśli pojawią się problemy nie wymienione w tym rozdziale, należy skontaktować się z pomocą techniczną ASUS.

Problem	Działanie
Klient nie może ustanowić połączenia bezprzewodowego z routerem.	<p><b>Poza zakresem:</b></p> <ul style="list-style-type: none"><li>• Przesuń router bliżej klienta bezprzewodowego.</li><li>• Spróbuj zmienić ustawienia kanałów.</li></ul> <p><b>Uwierzytelnianie:</b></p> <ul style="list-style-type: none"><li>• Użyj połączenia przewodowego do połączenia z routerem.</li><li>• Sprawdź ustawienia zabezpieczeń połączenia bezprzewodowego.</li><li>• Naciśnij przycisk Restore (Przywróć) na panelu tylnym na dłużej niż pięć sekund.</li></ul> <p><b>Nie można znaleźć routera:</b></p> <ul style="list-style-type: none"><li>• Naciśnij przycisk Restore (Przywróć) na panelu tylnym na dłużej niż pięć sekund.</li><li>• Sprawdź ustawienie adaptera bezprzewodowego takie jak SSID i ustawienia szyfrowania.</li></ul>

Problem	Działanie
Nie można uzyskać dostępu do Internetu poprzez adapter bezprzewodowej sieci LAN	<ul style="list-style-type: none"> <li>• Przesuń router bliżej klienta sieci bezprzewodowej.</li> <li>• Sprawdź, czy adapter sieci bezprzewodowej jest podłączony do prawidłowego routera bezprzewodowego.</li> <li>• Sprawdź, czy używany kanał transmisji bezprzewodowej jest zgodny z kanałami dostępnymi w danym kraju/regionie.</li> <li>• Sprawdź ustawienia szyfrowania.</li> <li>• Sprawdź, czy prawidłowo działa połączenie ADSL lub połączenie kablowe.</li> <li>• Spróbuj ponownie używając innego kabla Ethernet.</li> </ul>
Niedostępny Internet	<ul style="list-style-type: none"> <li>• Sprawdź wskaźniki stanu na modemie ADSL i na routerze bezprzewodowym.</li> <li>• Sprawdź, czy dioda LED WAN na routerze bezprzewodowym jest włączona. Jeśli dioda LED nie jest włączona, zmień kabel i spróbuj ponownie.</li> </ul>
Gdy kontrolka “Link (łącze)” modemu ADSL jest włączona (nie miga), oznacza to, że dostęp do Internetu jest możliwy.	<ul style="list-style-type: none"> <li>• Uruchom ponownie komputer.</li> <li>• Sprawdź informacje w Instrukcji szybkiego uruchomienia routera bezprzewodowego i przekonfiguruj ustawienia.</li> <li>• Sprawdź, czy dioda LED WAN routera bezprzewodowego jest włączona.</li> <li>• Sprawdź ustawienia szyfrowania połączenia bezprzewodowego.</li> <li>• Sprawdź, czy komputer może uzyskać adres IP (przez sieć przewodową i bezprzewodową).</li> <li>• Sprawdź, czy przeglądarka sieci web jest skonfigurowana na używanie lokalnej sieci LAN oraz czy nie jest skonfigurowana na używanie serwera proxy.</li> </ul>
Jeśli kontrolka ADSL “Link (łącze)” świeci stałym światłem lub jest wyłączona, dostęp do Internetu nie jest możliwy - router nie może nawiązać połączenia z siecią ADSL.	<ul style="list-style-type: none"> <li>• Upewnij się, że wszystkie kable są prawidłowo podłączone.</li> <li>• Odłącz przewód zasilający od modemu ADSL lub modemu kablowego, zaczekaj kilka minut a następnie podłącz ponownie.</li> <li>• Jeśli kontrolka ADSL świeci stałym światłem lub pozostaje wyłączona, skontaktuj się z dostawcą usługi ADSL.</li> </ul>

Problem	Działanie
Zapomniane zostały nazwa sieciowa lub klucze szyfrowania	<ul style="list-style-type: none"> <li>• Spróbuj ustawić połączenie przewodowe i ponownie skonfiguruj ustawienia połączenia bezprzewodowego.</li> <li>• Naciśnij przycisk Restore (Przywróć) na panelu tylnym routera bezprzewodowego na dłużej niż pięć sekund.</li> </ul>
Jak przywrócić domyślne ustawienia systemu	<ul style="list-style-type: none"> <li>• Naciśnij przycisk Restore (Przywróć) na panelu tylnym routera bezprzewodowego na dłużej niż pięć sekund.</li> <li>• Sprawdź część Firmware Restoration w rozdziale 4 tego podręcznika użytkownika.</li> </ul> <p>Następujące ustawienia są fabrycznymi ustawieniami domyślnymi:</p> <p><b>Nazwa użytkownika:</b> admin</p> <p><b>Hasło:</b> admin</p> <p><b>Włączenie DHCP:</b> Tak (jeśli jest podłączony kabel WAN)</p> <p><b>IP address:</b> 192.168.1.1</p> <p><b>Nazwa domeny:</b> (Puste)</p> <p><b>Maska podsieci:</b> 255. 255. 255.0</p> <p><b>Serwer DNS 1:</b> 192.168.1.1</p> <p><b>Serwer DNS 2:</b> (Puste)</p> <p><b>SSID:</b> ASUS</p>

## Uwagi

### ASUS Recycling/Takeback Services

ASUS recycling and takeback programs come from our commitment to the highest standards for protecting our environment. We believe in providing solutions for you to be able to responsibly recycle our products, batteries, other components, as well as the packaging materials. Please go to <http://csr.asus.com/english/Takeback.htm> for the detailed recycling information in different regions.

### REACH

Complying with the REACH (Registration, Evaluation, Authorisation, and Restriction of Chemicals) regulatory framework, we published the chemical substances in our products at ASUS REACH website at <http://csr.asus.com/english/REACH.htm>

### Federal Communications Commission Statement

This device complies with Part 15 of the FCC Rules. Operation is subject to the following two conditions:

- This device may not cause harmful interference.
- This device must accept any interference received, including interference that may cause undesired operation.

This equipment has been tested and found to comply with the limits for a class B digital device, pursuant to part 15 of the FCC Rules. These limits are designed to provide reasonable protection against harmful interference in a residential installation.

This equipment generates, uses and can radiate radio frequency energy and, if not installed and used in accordance with the instructions, may cause harmful interference to radio communications. However, there is no guarantee that interference will not occur in a particular installation. If this equipment does cause harmful interference to radio or television reception, which can be determined by turning the equipment off and on, the user is encouraged to try to correct the interference by one or more of the following measures:

- Reorient or relocate the receiving antenna.
- Increase the separation between the equipment and receiver.
- Connect the equipment into an outlet on a circuit different from that to which the receiver is connected.
- Consult the dealer or an experienced radio/TV technician for help.



---

**Warning:** Any changes or modifications not expressly approved by the party responsible for compliance could void the user's authority to operate the equipment.

---

## Prohibition of Co-location

This device and its antenna(s) must not be co-located or operating in conjunction with any other antenna or transmitter.

## Safety Information

To maintain compliance with FCC's RF exposure guidelines, this equipment should be installed and operated with minimum distance 20cm between the radiator and your body. Use on the supplied antenna.

## Declaration of Conformity for R&TTE directive 1999/5/EC

Essential requirements – Article 3

Protection requirements for health and safety – Article 3.1a

Testing for electric safety according to EN 60950-1 has been conducted. These are considered relevant and sufficient.

Protection requirements for electromagnetic compatibility – Article 3.1b

Testing for electromagnetic compatibility according to EN 301 489-1 and EN 301 489-17 has been conducted. These are considered relevant and sufficient.

Effective use of the radio spectrum – Article 3.2

Testing for radio test suites according to EN 300 328- 2 has been conducted. These are considered relevant and sufficient.

## CE Mark Warning

This is a Class B product, in a domestic environment, this product may cause radio interference, in which case the user may be required to take adequate measures.

Operation Channels: Ch1~11 for N. America, Ch1~14 Japan, Ch1~13 Europe (ETSI)

## IC Warning

The Class B digital apparatus meets all requirements of the Canadian Interference-Causing Equipment Regulation.

Cet appareil numérique de la class B respecte toutes les exigences du Règlement sur le matériel brouilleur du Canada.

## GNU General Public License

### Licensing information

This product includes copyrighted third-party software licensed under the terms of the GNU General Public License. Please see The GNU General Public License for the exact terms and conditions of this license. We include a copy of the GPL with every CD shipped with our product. All future firmware updates will also

be accompanied with their respective source code. Please visit our web site for updated information. Note that we do not offer direct support for the distribution.

## GNU GENERAL PUBLIC LICENSE

Version 2, June 1991

Copyright (C) 1989, 1991 Free Software Foundation, Inc.

59 Temple Place, Suite 330, Boston, MA 02111-1307 USA

Everyone is permitted to copy and distribute verbatim copies of this license document, but changing it is not allowed.

### **Preamble**

The licenses for most software are designed to take away your freedom to share and change it. By contrast, the GNU General Public License is intended to guarantee your freedom to share and change free software--to make sure the software is free for all its users. This General Public License applies to most of the Free Software Foundation's software and to any other program whose authors commit to using it. (Some other Free Software Foundation software is covered by the GNU Library General Public License instead.) You can apply it to your programs, too.

When we speak of free software, we are referring to freedom, not price. Our General Public Licenses are designed to make sure that you have the freedom to distribute copies of free software (and charge for this service if you wish), that you receive source code or can get it if you want it, that you can change the software or use pieces of it in new free programs; and that you know you can do these things.

To protect your rights, we need to make restrictions that forbid anyone to deny you these rights or to ask you to surrender the rights. These restrictions translate to certain responsibilities for you if you distribute copies of the software, or if you modify it.

For example, if you distribute copies of such a program, whether gratis or for a fee, you must give the recipients all the rights that you have. You must make sure that they, too, receive or can get the source code. And you must show them these terms so they know their rights.

We protect your rights with two steps: (1) copyright the software, and (2) offer you this license which gives you legal permission to copy, distribute and/or modify the software.

Also, for each author's protection and ours, we want to make certain that everyone understands that there is no warranty for this free software. If the software is modified by someone else and passed on, we want its recipients to know that what they have is not the original, so that any problems introduced by others will not reflect on the original authors' reputations.

Finally, any free program is threatened constantly by software patents. We wish to avoid the danger that redistributors of a free program will individually obtain patent licenses, in effect making the program proprietary. To prevent this, we have made it clear that any patent must be licensed for everyone's free use or not licensed at all. The precise terms and conditions for copying, distribution and modification follow.

### **Terms & conditions for copying, distribution, & modification**

0. This License applies to any program or other work which contains a notice placed by the copyright holder saying it may be distributed under the terms of this General Public License. The "Program", below, refers to any such program or work, and a "work based on the Program" means either the Program or any derivative work under copyright law: that is to say, a work containing the Program or a portion of it, either verbatim or with modifications and/or translated into another language. (Hereinafter, translation is included without limitation in the term "modification".) Each licensee is addressed as "you".  
Activities other than copying, distribution and modification are not covered by this License; they are outside its scope. The act of running the Program is not restricted, and the output from the Program is covered only if its contents constitute a work based on the Program (independent of having been made by running the Program). Whether that is true depends on what the Program does.
1. You may copy and distribute verbatim copies of the Program's source code as you receive it, in any medium, provided that you conspicuously and appropriately publish on each copy an appropriate copyright notice and disclaimer of warranty; keep intact all the notices that refer to this License and to the absence of any warranty; and give any other recipients of the Program a copy of this License along with the Program.  
You may charge a fee for the physical act of transferring a copy, and you may at your option offer warranty protection in exchange for a fee.
2. You may modify your copy or copies of the Program or any portion of it, thus forming a work based on the Program, and copy and distribute such modifications or work under the terms of Section 1 above, provided that you also meet all of these conditions:
  - a) You must cause the modified files to carry prominent notices stating that you changed the files and the date of any change.
  - b) You must cause any work that you distribute or publish, that in whole or in part contains or is derived from the Program or any part thereof, to be licensed as a whole at no charge to all third parties under the terms of this License.
  - c) If the modified program normally reads commands interactively when run, you must cause it, when started running for such interactive use in the most ordinary way, to print or display an announcement including an appropriate copyright notice and a notice that there is no warranty (or else, saying that you provide a warranty) and that users may redistribute the program under these conditions, and telling the user how to view a copy of this License.

(Exception: if the Program itself is interactive but does not normally print such an announcement, your work based on the Program is not required to print an announcement.)

These requirements apply to the modified work as a whole. If identifiable sections of that work are not derived from the Program, and can be reasonably considered independent and separate works in themselves, then this License, and its terms, do not apply to those sections when you distribute them as separate works. But when you distribute the same sections as part of a whole which is a work based on the Program, the distribution of the whole must be on the terms of this License, whose permissions for other licensees extend to the entire whole, and thus to each and every part regardless of who wrote it.

Thus, it is not the intent of this section to claim rights or contest your rights to work written entirely by you; rather, the intent is to exercise the right to control the distribution of derivative or collective works based on the Program.

In addition, mere aggregation of another work not based on the Program with the Program (or with a work based on the Program) on a volume of a storage or distribution medium does not bring the other work under the scope of this License.

3. You may copy and distribute the Program (or a work based on it, under Section 2) in object code or executable form under the terms of Sections 1 and 2 above provided that you also do one of the following:
  - a) Accompany it with the complete corresponding machine-readable source code, which must be distributed under the terms of Sections 1 and 2 above on a medium customarily used for software interchange; or,
  - b) Accompany it with a written offer, valid for at least three years, to give any third party, for a charge no more than your cost of physically performing source distribution, a complete machine-readable copy of the corresponding source code, to be distributed under the terms of Sections 1 and 2 above on a medium customarily used for software interchange; or,
  - c) Accompany it with the information you received as to the offer to distribute corresponding source code. (This alternative is allowed only for noncommercial distribution and only if you received the program in object code or executable form with such an offer, in accord with Subsection b above.)

The source code for a work means the preferred form of the work for making modifications to it. For an executable work, complete source code means all the source code for all modules it contains, plus any associated interface definition files, plus the scripts used to control compilation and installation of the executable. However, as a special exception, the source code distributed need not include anything that is normally distributed (in either source or binary form) with the major components (compiler, kernel, and so on) of the operating system on which the executable runs, unless that component itself accompanies the executable.

If distribution of executable or object code is made by offering access to copy from a designated place, then offering equivalent access to copy the source code from the same place counts as distribution of the source code, even

though third parties are not compelled to copy the source along with the object code.

4. You may not copy, modify, sublicense, or distribute the Program except as expressly provided under this License. Any attempt otherwise to copy, modify, sublicense or distribute the Program is void, and will automatically terminate your rights under this License. However, parties who have received copies, or rights, from you under this License will not have their licenses terminated so long as such parties remain in full compliance.
5. You are not required to accept this License, since you have not signed it. However, nothing else grants you permission to modify or distribute the Program or its derivative works. These actions are prohibited by law if you do not accept this License. Therefore, by modifying or distributing the Program (or any work based on the Program), you indicate your acceptance of this License to do so, and all its terms and conditions for copying, distributing or modifying the Program or works based on it.
6. Each time you redistribute the Program (or any work based on the Program), the recipient automatically receives a license from the original licensor to copy, distribute or modify the Program subject to these terms and conditions. You may not impose any further restrictions on the recipients' exercise of the rights granted herein. You are not responsible for enforcing compliance by third parties to this License.
7. If, as a consequence of a court judgment or allegation of patent infringement or for any other reason (not limited to patent issues), conditions are imposed on you (whether by court order, agreement or otherwise) that contradict the conditions of this License, they do not excuse you from the conditions of this License. If you cannot distribute so as to satisfy simultaneously your obligations under this License and any other pertinent obligations, then as a consequence you may not distribute the Program at all. For example, if a patent license would not permit royalty-free redistribution of the Program by all those who receive copies directly or indirectly through you, then the only way you could satisfy both it and this License would be to refrain entirely from distribution of the Program.

If any portion of this section is held invalid or unenforceable under any particular circumstance, the balance of the section is intended to apply and the section as a whole is intended to apply in other circumstances.

It is not the purpose of this section to induce you to infringe any patents or other property right claims or to contest validity of any such claims; this section has the sole purpose of protecting the integrity of the free software distribution system, which is implemented by public license practices. Many people have made generous contributions to the wide range of software distributed through that system in reliance on consistent application of that system; it is up to the author/donor to decide if he or she is willing to distribute software through any other system and a licensee cannot impose that choice.

This section is intended to make thoroughly clear what is believed to be a consequence of the rest of this License.

8. If the distribution and/or use of the Program is restricted in certain countries either by patents or by copyrighted interfaces, the original copyright holder who places the Program under this License may add an explicit geographical distribution limitation excluding those countries, so that distribution is permitted only in or among countries not thus excluded. In such case, this License incorporates the limitation as if written in the body of this License.
  
9. The Free Software Foundation may publish revised and/or new versions of the General Public License from time to time. Such new versions will be similar in spirit to the present version, but may differ in detail to address new problems or concerns.  

Each version is given a distinguishing version number. If the Program specifies a version number of this License which applies to it and “any later version”, you have the option of following the terms and conditions either of that version or of any later version published by the Free Software Foundation. If the Program does not specify a version number of this License, you may choose any version ever published by the Free Software Foundation.
  
10. If you wish to incorporate parts of the Program into other free programs whose distribution conditions are different, write to the author to ask for permission. For software which is copyrighted by the Free Software Foundation, write to the Free Software Foundation; we sometimes make exceptions for this. Our decision will be guided by the two goals of preserving the free status of all derivatives of our free software and of promoting the sharing and reuse of software generally.

## **NO WARRANTY**

- 11 BECAUSE THE PROGRAM IS LICENSED FREE OF CHARGE, THERE IS NO WARRANTY FOR THE PROGRAM, TO THE EXTENT PERMITTED BY APPLICABLE LAW. EXCEPT WHEN OTHERWISE STATED IN WRITING THE COPYRIGHT HOLDERS AND/OR OTHER PARTIES PROVIDE THE PROGRAM “AS IS” WITHOUT WARRANTY OF ANY KIND, EITHER EXPRESSED OR IMPLIED, INCLUDING, BUT NOT LIMITED TO, THE IMPLIED WARRANTIES OF MERCHANTABILITY AND FITNESS FOR A PARTICULAR PURPOSE. THE ENTIRE RISK AS TO THE QUALITY AND PERFORMANCE OF THE PROGRAM IS WITH YOU. SHOULD THE PROGRAM PROVE DEFECTIVE, YOU ASSUME THE COST OF ALL NECESSARY SERVICING, REPAIR OR CORRECTION.
  
- 12 IN NO EVENT UNLESS REQUIRED BY APPLICABLE LAW OR AGREED TO IN WRITING WILL ANY COPYRIGHT HOLDER, OR ANY OTHER PARTY WHO MAY MODIFY AND/OR REDISTRIBUTE THE PROGRAM AS PERMITTED ABOVE, BE LIABLE TO YOU FOR DAMAGES, INCLUDING ANY GENERAL, SPECIAL, INCIDENTAL OR CONSEQUENTIAL DAMAGES

ARISING OUT OF THE USE OR INABILITY TO USE THE PROGRAM (INCLUDING BUT NOT LIMITED TO LOSS OF DATA OR DATA BEING RENDERED INACCURATE OR LOSSES SUSTAINED BY YOU OR THIRD PARTIES OR A FAILURE OF THE PROGRAM TO OPERATE WITH ANY OTHER PROGRAMS), EVEN IF SUCH HOLDER OR OTHER PARTY HAS BEEN ADVISED OF THE POSSIBILITY OF SUCH DAMAGES.

END OF TERMS AND CONDITIONS

## **NCC Warning**

經型式認證合格之低功率射頻電機，非經許可，公司、商號或使用者均不得擅自變更頻率、加大功率或變更原設計之特性及功能。

低功率射頻電機之使用不得影響飛航安全及干擾合法通信；經發現有干擾現象時，應立即停用，並改善至無干擾時方得繼續使用。

前項合法通信，指依電信法規定作業之無線電通信。

低功率射頻電機須忍受合法通信或工業、科學及醫療用電波輻射性電機設備之干擾。

## **Safety Warning**

SAFE TEMP: This wireless router should be only used in environments with ambient temperatures between 5°C(41°F) and 40°C(104°F).

DO NOT expose to or use near liquids, rain, or moisture. DO NOT use the modem during electrical storms.

# Informacje kontaktowe producenta

## **ASUSTeK COMPUTER INC. (Asia Pacific)**

Adres 15 Li-Te Road, Peitou, Taipei, Taiwan 11259  
Strona internetowa [www.asus.com.tw](http://www.asus.com.tw)

### **Pomoc techniczna**

Telefon +886228943447  
Faks +886228907698  
Wsparcie online [support.asus.com](http://support.asus.com)

## **ASUS COMPUTER INTERNATIONAL (Ameryka)**

Adres 800 Corporate Way, Fremont, CA 94539, USA  
Telefon +15029550883  
Faks +15029338713  
Strona internetowa [usa.asus.com](http://usa.asus.com)  
Wsparcie online [support.asus.com](http://support.asus.com)

## **ASUS COMPUTER GmbH (Niemcy & Austria)**

Adres Harkort Str. 21-23, D-40880 Ratingen, Germany  
Faks +492102959911  
Strona internetowa [www.asus.de](http://www.asus.de)  
Kontakt online [www.asus.de/sales](http://www.asus.de/sales)

### **Pomoc techniczna**

Telefon (Podzespól) +491805010923\*  
Telefon (System/Notebook/Eee/LCD) +491805010920\*  
Fax (wsparcie) +492102959911  
Wsparcie online [support.asus.com](http://support.asus.com)

\* EUR 0,14/min z Niemiec z telefonu stacjonarnego; EUR 0,42/min z telefonu komórkowego.

<b>Producent:</b>	<b>ASUSTeK Computer Inc.</b> Telefon: +886-2-2894-3447 Adres: No. 150, LI-TE RD., PEITOU, TAIPEI 112, TAIWAN
<b>Autoryzowany przedstawiciel w Europie:</b>	<b>ASUS Computer GmbH</b> Adres: HARKORT STR. 21-23, 40880 RATINGEN, GERMANY
<b>Autoryzowani dystrybutorzy w Turcji:</b>	<b>BOGAZICI BIL GISAYAR SAN. VE TIC. A.S.</b> Telefon: +90 212 3311000 Adres: AYAZAGA MAH. KEMERBURGAZ CAD. NO.10 AYAZAGA/ISTANBUL
	<b>CIZGI Elektronik San. Tic. Ltd. Sti.</b> Telefon: 0090 2123567070 Adres: CEMAL SURURI CD. HALIM MERIC IS MERKEZI No:15/C D: 5-6 34394 MECIDIYEKOY/ISTANBUL

EEE Yönetmeliğine Uygundur.