

**ASUS**<sup>®</sup>

**Seria VZ239  
Monitor LCD**

*Instrukcja  
użytkownika*

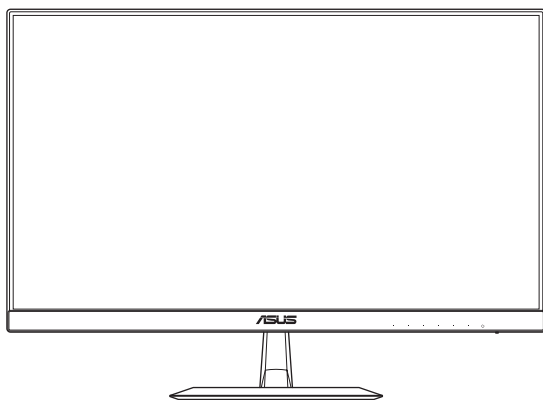

**HDMI**<sup>™</sup>  
HIGH-DEFINITION MULTIMEDIA INTERFACE

**Copyright © 2017 ASUSTeK COMPUTER INC. Wszelkie prawa zastrzeżone.**

Żadnej części tego podręcznika, łącznie z opisanymi w nim produktami i oprogramowaniem, nie można powielać, rozpowszechniać, przetwarzać, przechowywać w systemach pobierania danych ani tłumaczyć na inne języki, w jakiegokolwiek formie lub w jakikolwiek sposób, za wyjątkiem dokumentacji przechowywanej przez nabywcę w ramach kopii zapasowej, bez wyraźnego pisemnego zezwolenia firmy ASUSTeK COMPUTER INC. ("ASUS").

Gwarancja na produkt, ani serwis gwarancyjny nie zostaną przedłużone, jeśli: (1) produkt został naprawiony, zmodyfikowany lub zmieniony, chyba że będą to naprawy, modyfikacje lub zmiany z pisemną autoryzacją firmy ASUS; albo (2) zostanie zamazany lub usunięty numer seryjny produktu.

FIRMA ASUS UDOSTĘPNI TEN PODRĘCZNIK W STANIE „JAKI JEST”, BEZ UDZIELANIA JAKICHKOLWIEK GWARANCJI, WYRAŹNYCH ANI DOROZUMIANYCH, WŁĄCZNIE ALE NIE TYLKO Z DOROZUMIANYMI GWARANCJAMI ALBO WARUNKAMI PRZYDATNOŚCI HANDLOWEJ LUB PRZYDATNOŚCI DO OKREŚLONEGO CELU. W ŻADNYM WYPADKU FIRMA ASUS, JEJ DYREKTORZY, KIEROWNICY, PRACOWNICY ANI PRZEDSTAWICIELE, NIE BĘDĄ PONOSIĆ ODPOWIEDZIALNOŚCI ZA JAKIEKOLWIEK POŚREDNIE, SPECJALNE, PRZYPADKOWE LUB WYNIKOWE SZKODY (ŁĄCZNIE ZE SZKODAMI WYNIKAJĄCYMI Z UTRATY ZYSKÓW LUB TRANSAKCJI BIZNESOWYCH, UTRATY MOŻLIWOŚCI KORZYSTANIA Z DANYCH LUB ICH UTRATY, PRZERW W PROWADZENIU DZIAŁALNOŚCI, ITP.), NAWET JEŚLI FIRMA ASUS ZOSTAŁA UPRZEDZONA O MOŻLIWOŚCI WYSTĄPIENIA TAKICH SZKÓD, WYNIKAJĄCYCH Z JAKICHKOLWIEK DEFECTÓW LUB BŁĘDÓW W TYM PODRĘCZNIKU LUB W PRODUKCIE.

DANE TECHNICZNE I INFORMACJE ZAWARTE W TYM PODRĘCZNIKU, SŁUŻĄ WYŁĄCZNIE DO INFORMACJI I MOGĄ ZOSTAĆ ZMIENIONE W DOWOLNYM MOMENCIE BEZ POWIADOMIENIA, DLATEGO TEŻ NIE NALEŻY ICH ROZUMIEĆ, JAKO ZOBOWIĄZANIA FIRMY ASUS. FIRMA ASUS NIE PONOSI ŻADNEJ ODPOWIEDZIALNOŚCI ZA JAKIEKOLWIEK BŁĘDY LUB NIEDOKŁADNOŚCI, KTÓRE MOGĄ WYSTĄPIĆ W TYM PODRĘCZNIKU, ŁĄCZNIE Z OPISANYMI W NIM PRODUKTAMI I OPROGRAMOWANIEM.

Nazwy produktów i firm zamieszczone w tym podręczniku mogą, ale nie muszą być zastrzeżonymi znakami towarowymi odpowiednich firm lub nazwami chronionymi prawem autorskim i są używane wyłącznie do identyfikacji lub wyjaśnienia z korzyścią dla ich właścicieli i bez zamiaru naruszenia ich praw.

# Spis treści

Notices .....	iv
Informacje dotyczące bezpieczeństwa .....	v
Konserwacja i czyszczenie .....	vi
Usługa odbioru zużytego sprzętu .....	vii
1.1 Witamy! .....	1-1
1.2 Zawartość opakowania .....	1-1
1.3 Montaż podstawy monitora .....	1-2
1.4 Podłączanie kabli .....	1-3
1.4.1 Tył monitora LCD .....	1-3
1.5 Wprowadzenie do monitora .....	1-4
1.5.1 Używanie przycisków sterowania .....	1-4
1.5.2 Funkcja QuickFit .....	1-6
2.1 Regulacja monitora .....	2-1
3.1 Menu OSD (menu ekranowe) .....	3-1
3.1.1 Zmiana konfiguracji .....	3-1
3.1.2 Wprowadzenie do funkcji menu OSD .....	3-2
3.2 Dane techniczne .....	3-15
3.3 Rozwiązywanie problemów (często zadawane pytania) .....	3-16
3.4 Lista obsługiwanych ustawień taktowania .....	3-17

# Notices

## Federal Communications Commission Statement

This device complies with Part 15 of the FCC Rules. Operation is subject to the following two conditions:

- This device may not cause harmful interference, and
- This device must accept any interference received including interference that may cause undesired operation.

This equipment has been tested and found to comply with the limits for a Class B digital device, pursuant to Part 15 of the FCC Rules. These limits are designed to provide reasonable protection against harmful interference in a residential installation. This equipment generates, uses and can radiate radio frequency energy and, if not installed and used in accordance with manufacturer's instructions, may cause harmful interference to radio communications. However, there is no guarantee that interference will not occur in a particular installation. If this equipment does cause harmful interference to radio or television reception, which can be determined by turning the equipment off and on, the user is encouraged to try to correct the interference by one or more of the following measures:

- Reorient or relocate the receiving antenna.
- Increase the separation between the equipment and receiver.
- Connect the equipment to an outlet on a circuit different from that to which the receiver is connected.
- Consult the dealer or an experienced radio/TV technician for help.

This product implements power management functionality. In case of no signal input after 10 seconds, the product automatically goes to sleep/standby mode.



As an Energy Star® Partner, our company has determined that this product meets the Energy Star® guidelines for energy efficiency.

## Canadian Department of Communications Statement

This digital apparatus does not exceed the Class B limits for radio noise emissions from digital apparatus set out in the Radio Interference Regulations of the Canadian Department of Communications.

This class B digital apparatus complies with Canadian ICES-003.

## AEEE Yönetmeliine Uygundur

## Informacje dotyczące bezpieczeństwa

- Przed rozpoczęciem konfigurowania monitora, należy przeczytać uważnie całą dostarczoną w opakowaniu dokumentację.
- Aby uniknąć pożaru lub porażenia prądem, nie należy nigdy wystawiać monitora na działanie deszczu ani wilgoci.
- Nie należy nigdy otwierać obudowy monitora. Wewnątrz monitora znajdują się elementy pod niebezpiecznym wysokim napięciem, które może spowodować poważne obrażenia ciała.
- Jeśli zasilacz zostanie uszkodzony, nie wolno naprawiać go samodzielnie. Należy skontaktować się z wykwalifikowanym technikiem serwisu lub ze sprzedawcą.
- Przed rozpoczęciem korzystania z urządzenia należy sprawdzić, czy wszystkie kable zostały prawidłowo podłączone i czy przewód zasilający nie jest uszkodzony. W razie wykrycia uszkodzenia należy niezwłocznie skontaktować się z dostawcą.
- Szczeliny oraz otwory z tyłu i na górze obudowy służą do wentylacji. Nie wolno ich blokować. Bez zapewnienia odpowiedniej wentylacji nie należy nigdy stawiać urządzenia obok grzejników lub innych źródeł ciepła ani nad nimi.
- Monitor może być zasilany wyłącznie ze źródła zasilania wskazanego na etykiecie. W razie braku pewności co do rodzaju zasilania w instalacji domowej, należy skontaktować się z dostawcą lub lokalnym zakładem energetycznym.
- Należy używać odpowiedniej wtyczki zasilającej, zgodnej z lokalnym standardem zasilania.
- Nie wolno przeciążać listew zasilających ani przedłużaczy. Przeciążenie może być przyczyną pożaru lub porażenia prądem.
- Należy unikać kurzu, wilgoci i ekstremalnych temperatur. Nie wolno stawiać monitora w miejscach, w których mógłby zostać zamoczony. Monitor należy ustawić na stabilnej powierzchni.
- Urządzenie należy odłączyć od zasilania w przypadku burzy lub gdy nie będzie używane przez dłuższy czas. Zabezpieczy to monitor przed uszkodzeniem spowodowanym skokami napięcia.
- Nie należy nigdy wkładać do obudowy monitora przedmiotów, a także nie należy dopuszczać do przedostania się do środka jakichkolwiek płynów.
- Aby zapewnić odpowiednie działanie monitora, należy używać go wyłącznie z komputerami z certyfikatem UL, wyposażonymi w odpowiednio skonfigurowane gniazda o parametrach prądu zmiennego 100 - 240 V.
- Gniazdo elektryczne powinno znajdować się w pobliżu urządzenia i być łatwo dostępne.
- W razie wystąpienia problemów technicznych z monitorem należy skontaktować się z wykwalifikowanym technikiem serwisu lub ze sprzedawcą.
- Urządzenie to może zawierać substancje chemiczne, które w stanie Kalifornia są określane, jako substancje powodujące raka, wady wrodzone lub zaburzenia płodności. Po zakończeniu używania należy umyć ręce.

## Konserwacja i czyszczenie

- Przed podniesieniem lub zmianą położenia monitora zaleca się odłączenie kabli i przewodu zasilającego. W przypadku zmiany położenia monitora należy stosować właściwe techniki podnoszenia. W celu podniesienia lub przeniesienia należy chwycić za krawędzie urządzenia. Nie wolno podnosić monitora za podstawę ani za przewód.
- Czyszczenie. Należy wyłączyć monitor i odłączyć przewód zasilający. Powierzchnię monitora należy czyścić niestrzępiącą się i nierysującą szmatką. Trudniejsze do usunięcia zabrudzenia można usunąć szmatką zwilżoną w łagodnym środku czyszczącym.
- Nie należy używać środków czyszczących zawierających alkohol lub aceton. Należy stosować środki czyszczące przeznaczone do czyszczenia monitorów LCD. Nie należy nigdy bezpośrednio spryskiwać ekranu środkiem czyszczącym, ponieważ może się on dostać do wnętrza urządzenia i doprowadzić do porażenia prądem elektrycznym.

### Występowanie poniższych objawów podczas działania monitora jest zjawiskiem normalnym:

- Ze względu na cechy światła fluorescencyjnego w początkowej fazie działania monitora jego obraz może migać. W celu wyeliminowania migania należy wyłączyć przycisk zasilania i włączyć go ponownie.
- W zależności od wzoru na pulpicie, jasność ekranu może wydawać się nierówna.
- Przy wyświetlaniu przez kilka godzin tego samego obrazu, po jego przełączeniu, na ekranie może pozostać powidok poprzedniego obrazu. Można poczekać na powolne przywrócenie normalnego wyświetlania lub wyłączyć na kilka godzin zasilanie przyciskiem zasilania.
- Gdy ekran stanie się czarny, zacznie migać lub przestanie działać, należy skontaktować się z dostawcą lub z punktem serwisowym w celu usunięcia usterki. Nie wolno naprawiać ekranu samodzielnie!

### Konwencje stosowane w tym podręczniku



**OSTRZEŻENIE:** Informacje mające zapobiec odniesieniu obrażeń podczas wykonywania zadania.



**PRZESTROGA:** Informacje mające zapobiec uszkodzeniu komponentów podczas wykonywania zadania.



**WAŻNE:** Informacje, których zastosowanie jest **KONIECZNE** do wykonania zadania.



**UWAGA:** Wskazówki i dodatkowe informacje, które mogą pomóc w wykonaniu zadania.

## **Źródła dalszych informacji**

Dodatkowe informacje oraz aktualizacje urządzenia i oprogramowania można znaleźć w poniższych źródłach.

### **1. Witryny firmy ASUS**

Witryny firmy ASUS zawierają zaktualizowane informacje dotyczące sprzętu i oprogramowania firmy ASUS. Należy sprawdzić witrynę <http://www.asus.com>

### **2. Opcjonalna dokumentacja**

W opakowaniu urządzenia może znajdować się opcjonalna dokumentacja dołączona przez dostawcę. Dokumenty te nie są częścią standardowej zawartości opakowania.

## **Usługa odbioru zużytego sprzętu**

Programy firmy ASUS w zakresie recyklingu i odbioru zużytego sprzętu wynikają z misji firmy polegającej na spełnianiu najwyższych standardów w celu zapewnienia ochrony środowiska naturalnego. Celem firmy jest dostarczanie rozwiązań umożliwiających odpowiedzialne przetwarzanie produktów, baterii, innych komponentów oraz materiałów opakowania.

Szczegółowe informacje dotyczące recyklingu dla różnych regionów, można znaleźć pod adresem <http://csr.asus.com/english/Takeback.htm>.

## 1.1 Witamy!

Dziękujemy za zakupienie monitora LCD firmy ASUS®!

Najnowszy szerokoekranowy monitor LCD firmy ASUS zapewnia bardziej wyraźny, szerszy i jaśniejszy obraz oraz dodatkowe funkcje poprawiające jakość oglądanych materiałów.

Funkcje te zapewniają wygodę obsługi i wspaniałe wrażenia wizualne podczas korzystania z monitora!

## 1.2 Zawartość opakowania

Należy sprawdzić, czy w opakowaniu znajdują się poniższe elementy:

- ✓ Monitor LCD
- ✓ Podstawa monitora
- ✓ Skrócona instrukcja obsługi
- ✓ Karta gwarancyjna
- ✓ Zasilacz
- ✓ Przewód zasilający (opcjonalny)
- ✓ Kabel VGA
- ✓ Kabel DVI (opcjonalny)
- ✓ Kabel HDMI (opcjonalny)
- ✓ Kabel audio (opcjonalny)
- ✓ Kabel DP (opcjonalny)



- W razie braku lub uszkodzenia dowolnego z powyższych elementów należy niezwłocznie skontaktować się ze sprzedawcą.



### PRZESTROGA

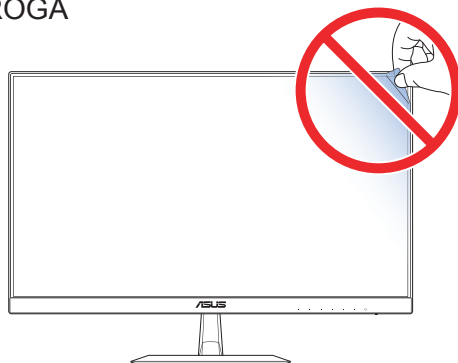

## 1.3 Montaż podstawy monitora

1. Połóż monitor ekranem w dół na stole.
2. Przymocuj podstawę do ramienia.
3. Obracaj śrubę w kierunku zgodnym z ruchem wskazówek zegara, aby przymocować podstawę. Następnie ustaw monitor pod najbardziej dla siebie wygodnym kątem.



- Aby uniknąć uszkodzenia monitora, zaleca się przykrycie powierzchni stołu miękkim materiałem.

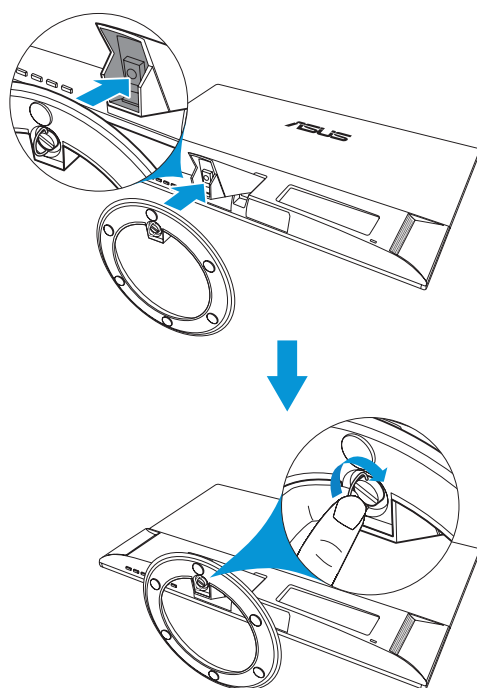

## 1.4 Podłączanie kabli

### 1.4.1 Tył monitora LCD

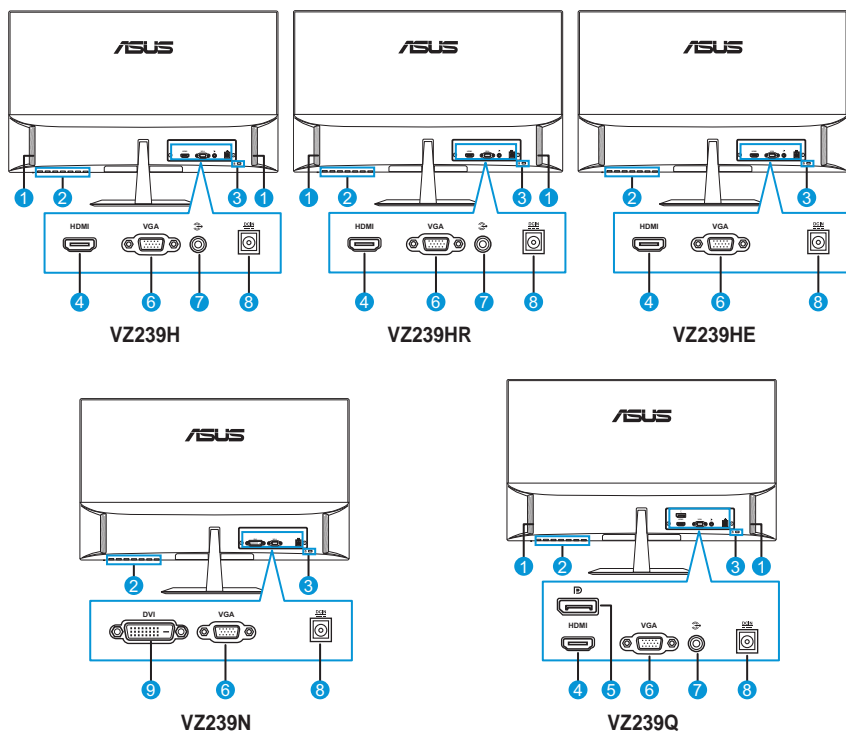

- |                         |                          |
|-------------------------|--------------------------|
| 1. Głośniki             | 6. Gniazdo VGA           |
| 2. Przyciski sterowania | 7. Gniazdo wejścia audio |
| 3. Blokada Kensington   | 8. Gniazdo DC-IN         |
| 4. Gniazdo HDMI         | 9. Port DVI              |
| 5. Gniazdo DisplayPort  |                          |



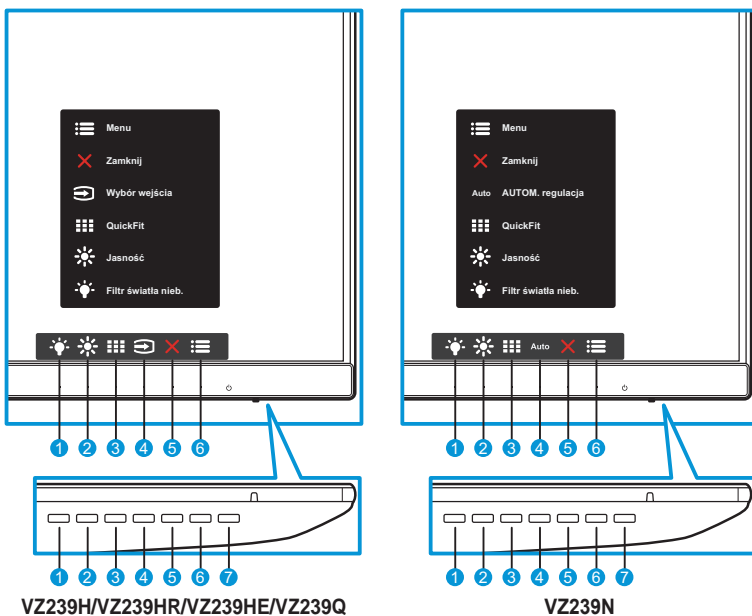

## 1.5 Wprowadzenie do monitora

### 1.5.1 Używanie przycisków sterowania

Za pomocą przycisków sterowania na dole monitora można dostosowywać ustawienia obrazu. Po naciśnięciu przycisków 1 - 6 wyświetlona zostanie strona z listą przycisków.



1. Przycisk skrótu 2:
  - Jest to przycisk skrótu. Ustawienie domyślne to **Filtr światła nieb.**
2. Przycisk skrótu 1:
  - Jest to przycisk skrótu. Ustawienie domyślne to **Jasność.**
3. Przycisk QuickFit:
  - Jest to przycisk skrótu uaktywniający funkcję **QuickFit** służącą do dopasowywania.
  - Funkcja **QuickFit** zawiera kilka opcji popularnych wzorów siatki, rozmiaru papieru i rozmiaru zdjęcia. Szczegółowe informacje: strona 1-6.

4.  Przycisk wejścia (wyłącznie dla modeli VZ239H/VZ239HR/VZ239HE/VZ239Q): Służy do przełączania źródła sygnału wejściowego.  
**Auto** Przycisk autom. regulacji (wyłącznie dla modelu VZ239N):  
Automatyczne wykonywanie regulacji (wyłącznie dla wejścia VGA).
5.  Przycisk zamknij:
  - Służy do zamykania menu OSD.
6.  Przycisk menu:
  - Służy do uaktywniania menu OSD.
7.  Przycisk zasilania/wskaźnik zasilania:
  - Naciśnij ten przycisk, aby włączyć/wyłączyć monitor.
  - W poniższej tabeli wyjaśniono znaczenie kolorów wskaźnika zasilania.

Stan	Opis
Biały	Włączony
Bursztynowy	Tryb gotowości
Wyłączony	Wyłączony



## 2.1 Regulacja monitora

- W celu uzyskania optymalnego widzenia, zaleca się spojrzenie na cały monitor, a następnie ustawienie go pod kątem zapewniającym największy komfort pracy.
- Podczas zmiany kąta należy przytrzymać wspornik, aby uniknąć przewrócenia monitora.
- Zakres regulacji kąta monitora wynosi od  $-5^{\circ}$  do  $+22^{\circ}$ .

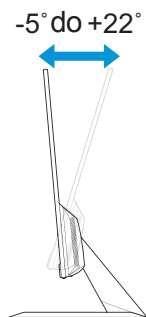

- 
- Delikatne drgania monitora podczas regulacji kąta widzenia są zjawiskiem normalnym.
-

## 3.1 Menu OSD (menu ekranowe)

### 3.1.1 Zmiana konfiguracji

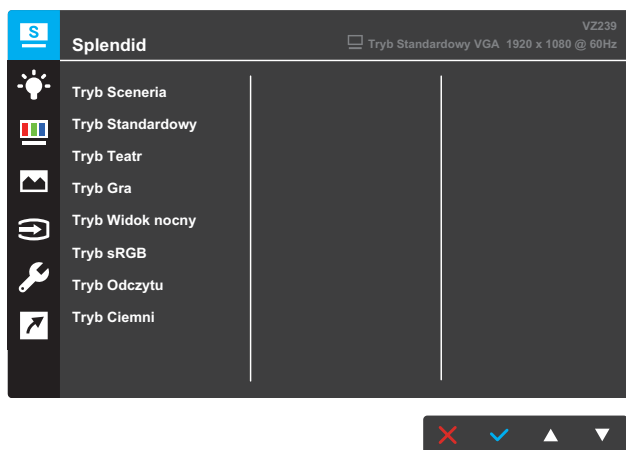

1. Naciśnij przycisk **menu**, aby wyświetlić menu OSD.
2. Naciśnij przycisk ▼ lub ▲ w celu przejścia między opcjami w menu. Po przejściu od jednej pozycji do drugiej nazwa wybranej opcji jest podświetlana.
3. Aby wybrać podświetloną pozycję menu, naciśnij przycisk ✓ .
4. Naciśnij przycisk ▼ lub ▲, aby wybrać wymagany parametr.
5. Naciśnij przycisk ✓ , aby przejść do suwaka, a następnie użyj przycisku ▼ lub ▲, zgodnie z oznaczeniami w menu, aby wprowadzić zmiany.
6. Wybierz ↶, aby wrócić do poprzedniego menu lub ✓ , aby zatwierdzić i wrócić do poprzedniego menu.

## 3.1.2 Wprowadzenie do funkcji menu OSD

### 1. Splendid

Funkcja ta zawiera osiem podfunkcji, które można ustawić zgodnie z własnymi preferencjami. W każdym trybie dostępna jest pozycja Wyzeruj, umożliwiająca zachowanie ustawień lub przywrócenie trybu ustawień wstępnych.

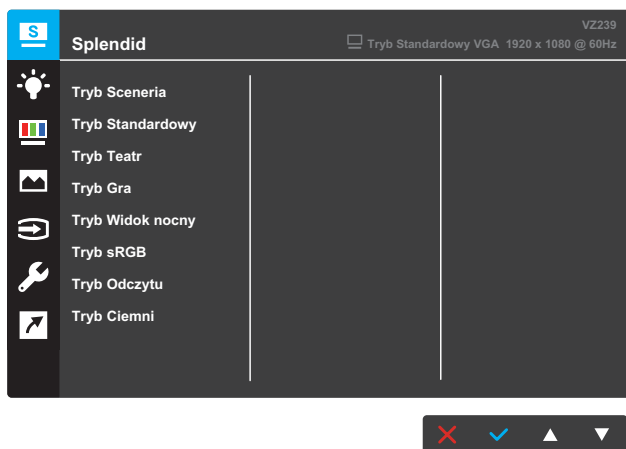

- **Tryb Sceneria:** najlepszy tryb do wyświetlania zdjęć krajobrazowych z wykorzystaniem technologii SPLENDID™ Video Intelligence.
- **Tryb Standardowy:** najlepszy tryb do edycji dokumentów z wykorzystaniem technologii SPLENDID™ Video Intelligence.
- **Tryb Teatr:** najlepszy tryb do oglądania filmów z wykorzystaniem technologii SPLENDID™ Video Intelligence.
- **Tryb Gra:** najlepszy tryb do grania w gry z wykorzystaniem technologii SPLENDID™ Video Intelligence.
- **Tryb Widok nocny:** najlepszy tryb do grania w gry i oglądania filmów z ciemnymi scenami z wykorzystaniem technologii SPLENDID™ Video Intelligence.
- **Tryb sRGB:** najlepszy tryb do wyświetlania zdjęć i grafiki z komputerów PC.
- **Tryb Odczytu:** najlepszy tryb do czytania książek z wykorzystaniem technologii SPLENDID™ Video Intelligence.
- **Tryb Ciemni:** najlepszy tryb do miejsc o słabym oświetleniu z wykorzystaniem technologii SPLENDID™ Video Intelligence.



- Funkcje Nasycenie, Odcień skóry, Ostrość i ASCR w trybie Tryb Standardowy nie są konfigurowalne przez użytkownika.
- Funkcje Nasycenie, Temp. barwowa, Odcień skóry, Ostrość, Jasność, Kontrast i ASCR w trybie Tryb sRGB, nie są konfigurowalne przez użytkownika.
- Funkcje Nasycenie, Odcień skóry, ASCR, Kontrast i Temp. barwowa w trybie Tryb Odczytu nie są konfigurowalne przez użytkownika.

## 2. Filtr światła nieb.

Redukcja poziomu energii światła niebieskiego emitowanego przez podświetlenie LED.



- **Poziom 0:** bez zmian.
- **Poziom 1~4:** wyższy poziom odpowiada za większą redukcję światła niebieskiego.



- Po uaktywnieniu funkcji Filtr światła nieb., automatycznie zaimportowane zostaną ustawienia domyślne trybu Tryb Standardowy.
- Funkcja Jasność jest konfigurowalna przez użytkownika w zakresie Poziom 1 do Poziom 3.
- Poziom 4 jest ustawieniem zoptymalizowanym. Zapewnia on zgodność z certyfikatem TUV Low Blue Light. Funkcja Jasność nie jest konfigurowalna przez użytkownika.
- Aby ograniczyć zmęczenie oczu, należy pozwolić im odpocząć przez piętnaście minut po każdym dwóch godzinach spędzonych przed ekranem. Dzięki częstemu mruganiu oraz ćwiczeniom oczu można utrzymać ich odpowiednią wilgotność, tak aby nie doszło do ich wysuszenia. Dodatkowo, ekran komputera należy umieścić w odległości 20 do 28 cali (50-70cm) od użytkownika.

### 3. Kolor

Funkcja ta umożliwia wybranie wymaganych ustawień kolorów obrazu.

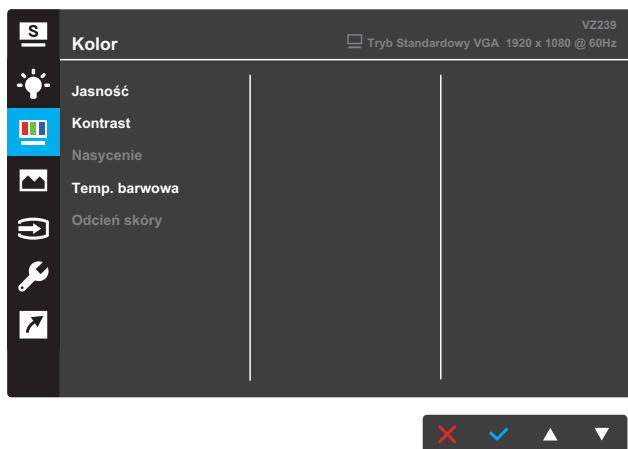

- **Jasność:** regulacja poziomu jasności. Zakres regulacji wynosi od 0 do 100.
- **Kontrast:** regulacja poziomu kontrastu. Zakres regulacji wynosi od 0 do 100.
- **Nasycenie:** regulacja poziomu nasycenia. Zakres regulacji wynosi od 0 do 100.
- **Temp. barwowa:** wybór żądanej temperatury barwowej. Dostępne opcje: **Zimne**, **Normalne**, **Ciepłe** i **Tryb Użytkownik**.



- W trybie Tryb Użytkownik kolory R (czerwony), G (zielony) i B (niebieski) są konfigurowalne przez użytkownika; zakres regulacji wynosi od 0 do 100.
- **Odcień skóry:** wybór żądanego odcienia skóry. Dostępne opcje: **Czerwonawy**, **Naturalny** i **Żółtawy**.

#### 4. Obraz

Ta główna funkcja umożliwia regulację następujących ustawień obrazu: Ostrość, Trace Free, Kontrola proporcji, VividPixel, ASCR, Pozycja, Ostrość i AUTOM. regulacja.

VZ239N/VZ239H/VZ239HR/VZ239HE

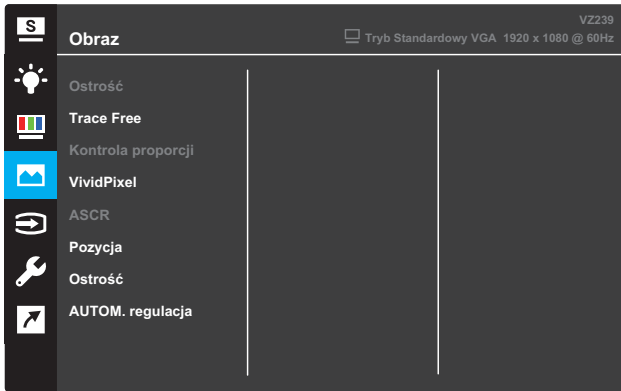

VZ239Q

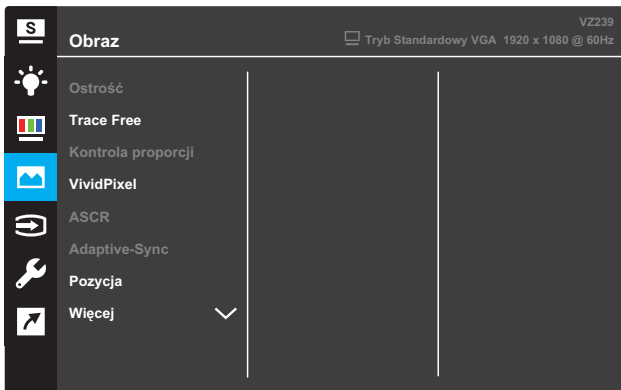

(Strona 1/2)

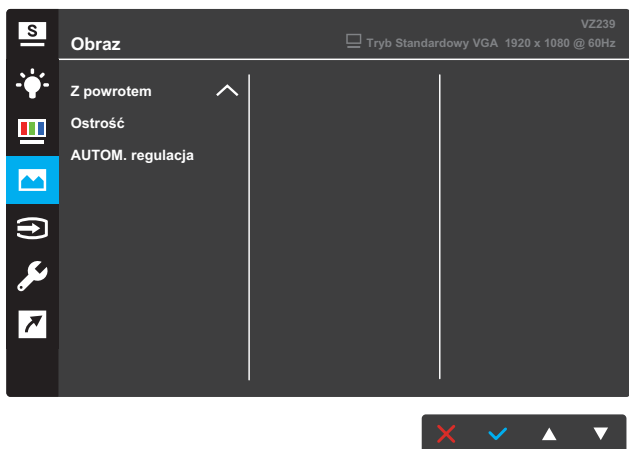

(Strona 2/2)

- **Ostrość:** regulacja ostrości obrazu. Zakres regulacji wynosi od 0 do 100.
- **Trace Free:** skrócenie czasu odpowiedzi dzięki technologii Over Drive. Zakres regulacji wynosi od 0 (najwolniej) do 100 (najszybciej).
- **Kontrola proporcji:** Regulacja współczynnika proporcji na “Pełny”, “4:3” lub “OverScan”.



- Opcja 4:3 jest dostępna tylko w przypadku źródła sygnału wejściowego w formacie 4:3.
- Funkcja OverScan jest dostępna tylko dla wejścia HDMI.

- **VividPixel:** wyłączna technologia firmy ASUS, która zapewnia realistyczne efekty wizualne oraz wyraźny i szczegółowy obraz. Zakres regulacji wynosi od 0 do 100.
- **ASCR:** wybierz opcję **WŁ.** lub **WYŁ.**, aby włączyć lub wyłączyć funkcję współczynnika kontrastu dynamicznego.
- **Adaptive-Sync** (tylko w przypadku modelu VZ239Q): wybierz opcję **WŁ.** lub **WYŁ.**, aby włączyć lub wyłączyć dynamiczny zakres częstotliwości odświeżania od 40 do 60 Hz przez strumień DisplayPort 1.2.
- **Pozycja:** regulacja położenia obrazu w poziomie (Pozycja pozioma) i w pionie (Pozycja pionowa). Zakres regulacji wynosi od 0 do 100 (dostępne wyłącznie dla wejścia VGA).
- **Więcej** (tylko w przypadku modelu VZ239Q): wyświetlanie następnej strony ustawień obrazu.
- **Z powrotem** (tylko w przypadku modelu VZ239Q): powrót do poprzedniej strony ustawień obrazu.
- **Ostrość:** redukcja poziomych i pionowych zakłóceń liniowych obrazu dzięki oddzielnej regulacji ustawień Faza i Zegar. Zakres regulacji wynosi od 0 do 100 (dostępne wyłącznie dla wejścia VGA).
- **AUTOM. regulacja:** Automatyczne wykonywanie regulacji (wyłącznie dla wejścia VGA).

## 5. Wybór wejścia

Wybieranie źródła sygnału wejściowego.

VZ239H/VZ239HR/VZ239HE

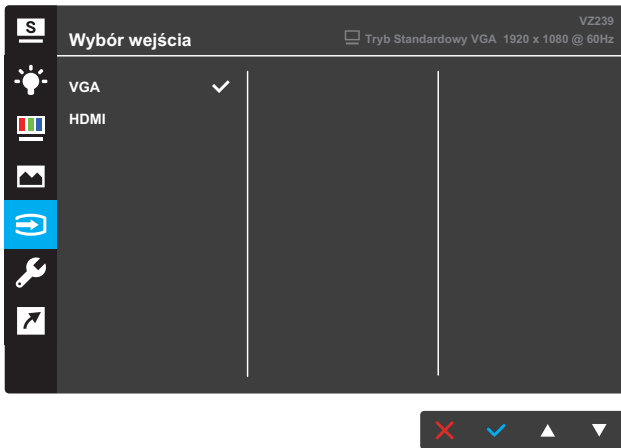

VZ239N

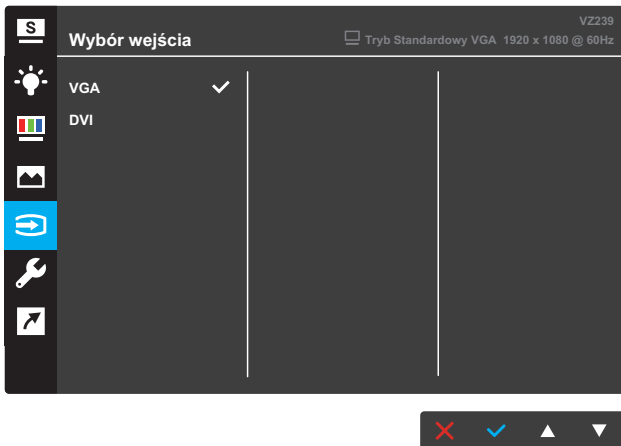

## VZ239Q

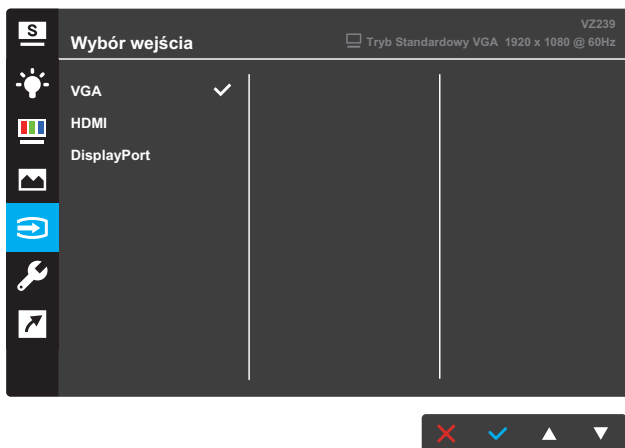

## 6. Ustawienia systemu

Dostosowywanie konfiguracji systemu.

### VZ239H/VZ239HR

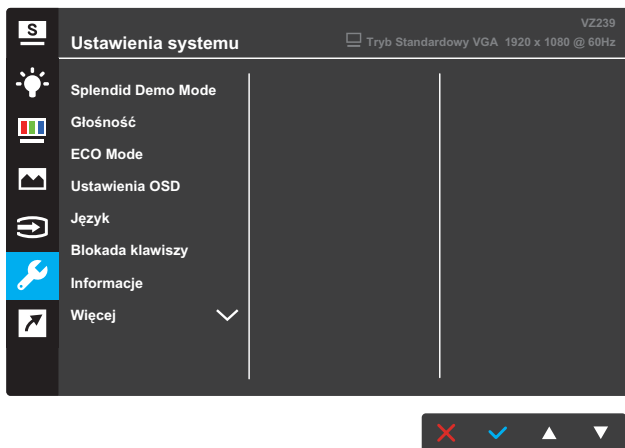

(Strona 1/2)



(Strona 2/2)

## VZ239N/VZ239HE

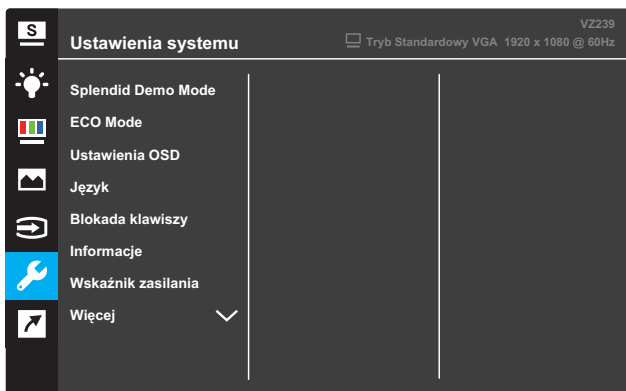

(Strona 1/2)

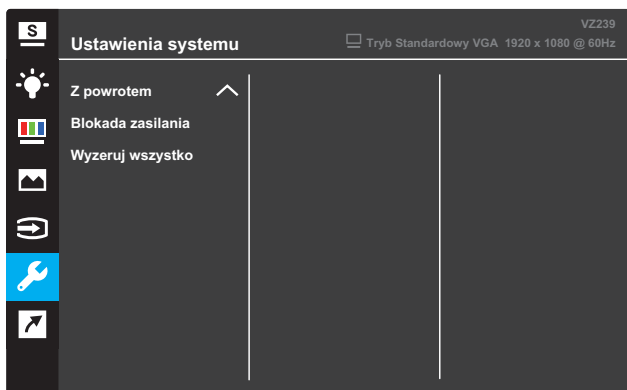

(Strona 2/2)

VZ239Q

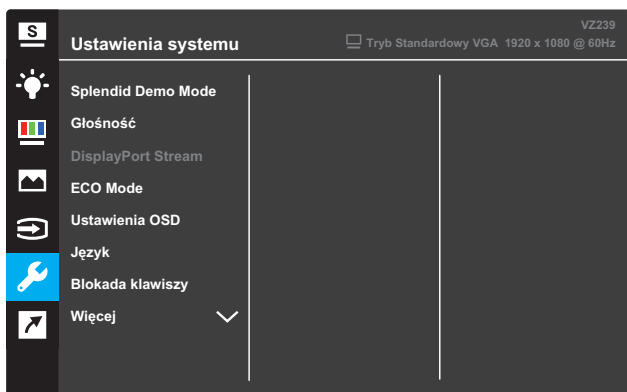

(Strona 1/2)

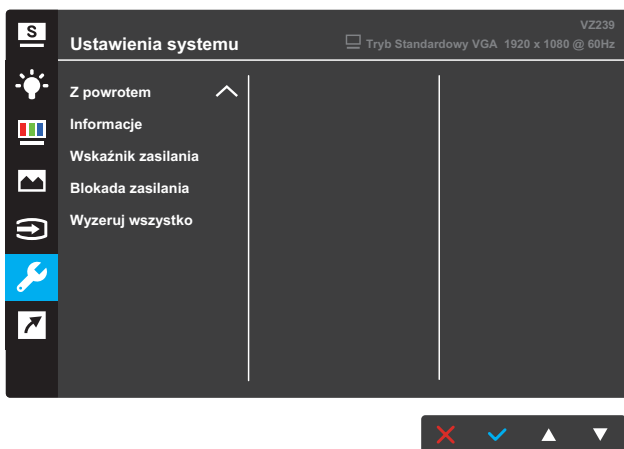

(Strona 2/2)

- **Splendid Demo Mode:** uaktywnianie trybu demo funkcji Splendid.
- **Głośność** (wyłącznie dla modelu VZ239H/VZ239HR/VZ239Q): regulacja poziomu głośności.
- **DisplayPort Stream** (tylko w przypadku modelu VZ239Q): wybór opcji DP 1.1 lub DP 1.2.
- **ECO Mode:** uaktywnianie trybu ekonomicznego w celu oszczędzania energii.
- **Ustawienia OSD:** dostosowywanie ustawień menu OSD **Czas zakończenia**, **DDC/CI** i **Przezroczystość**.
- **Język:** wybór języka menu OSD.
- **Blokada klawiszy:** Naciśnięcie drugiego przycisku od prawej strony i przytrzymanie go przez ponad pięć sekund włączy funkcję blokady przycisków.
- **Informacje:** wyświetlanie informacji o monitorze.
- **Więcej:** wyświetlanie następnej strony ustawień systemu.
- **Z powrotem:** powrót do poprzedniej strony ustawień systemu.
- **Wskaźnik zasilania:** włączanie/wyłączanie wskaźnika LED zasilania.
- **Blokada zasilania:** wyłączanie/włączanie przycisku zasilania.
- **Wyzeruj wszystko:** wybierz opcję **TAK**, aby przywrócić domyślne parametry fabryczne wszystkich ustawień.

## 7. Skrót

Przypisywanie wybranej funkcji do dwóch przycisków skrótu.

VZ239H/VZ239HR/VZ239Q

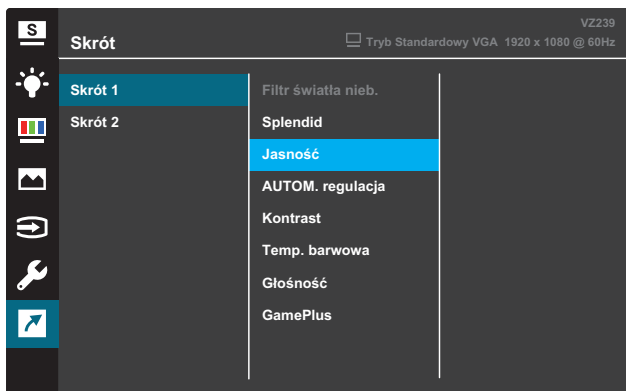

(Skrót 1)



(Skrót 2)

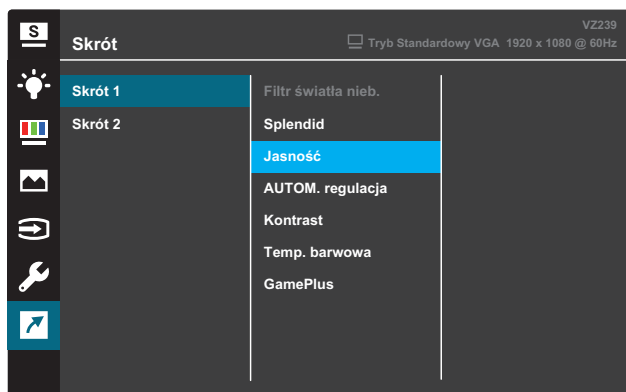

(Skrót 1)

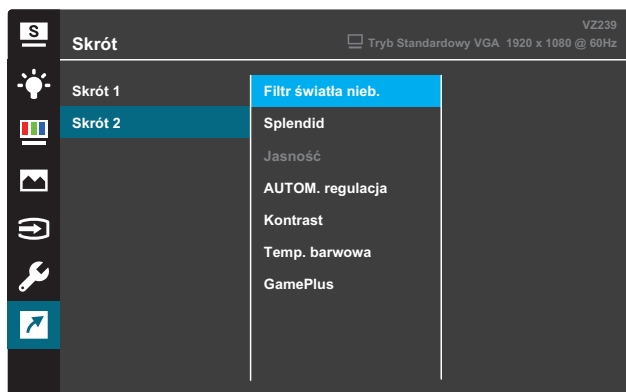

(Skrót 2)

- **Skrót 1:** przypisywanie funkcji do przycisku skrótów 1. Dostępne opcje: **Filtr światła nieb.**, **Splendid**, **Jasność**, **AUTOM. regulacja**, **Kontrast**, **Temp. barwowa**, **Głośność** (wyłącznie dla modeli VZ239H/VZ239HR/VZ239Q) i **GamePlus**. Ustawienie domyślne to **Jasność**.
- **Skrót 2:** przypisywanie funkcji do przycisku skrótów 2. Dostępne opcje: **Filtr światła nieb.**, **Splendid**, **Jasność**, **AUTOM. regulacja**, **Kontrast**, **Temp. barwowa**, **Głośność** (wyłącznie dla modeli VZ239H/VZ239HR/VZ239Q), i **GamePlus**. Ustawienie domyślne to **Filtr światła nieb.**.

### 3.1.2.1 Funkcja GamePlus

Funkcja GamePlus zapewnia zestaw narzędzi oraz lepsze środowisko podczas grania w różnego rodzaju gry. Nakładanie celownika z czterema różnymi opcjami celownika, pozwala na wybór najlepiej pasujący do używanej gry. Ekranowy timer można ustawić w lewej części wyświetlacza, aby śledzić upływ czasu gry. Licznik FPS (klatki na sekundę) informuje o płynności działania gry (tylko w przypadku modelu VZ239Q).

Aby uaktywnić GamePlus:

1. Naciśnij przycisk **menu**, aby wyświetlić menu OSD.
2. Naciśnij przycisk ▼ lub ▲, aby wybrać pozycję **Skrót**. Następnie naciśnij przycisk ✓, aby przejść do menu **Skrót**.
3. Naciśnij przycisk ▼ lub ▲, aby wybrać pozycję **Skrót 1** lub **Skrót 2**.
4. Naciśnij przycisk ✓, aby przejść do podmenu **Skrót 1** lub **Skrót 2**.
5. Naciśnij przycisk ▼ lub ▲, aby wybrać pozycję **GamePlus**. Następnie naciśnij przycisk ✓, aby przejść do podmenu **GamePlus**.
6. Naciśnij przycisk ▼ lub ▲, aby wybrać **Celownik**, **Timer** lub **Licznik FPS** (wyłącznie dla modelu VZ239Q). Następnie naciśnij przycisk ✓, aby potwierdzić wybór.
7. Naciśnij kilka razy przycisk ↵, aby zamknąć menu OSD.
8. Naciśnij przypisany **przycisk skrótu 1** lub **przycisk skrótu 2**, aby wyświetlić menu główne GamePlus.

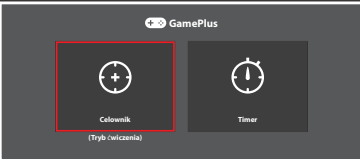
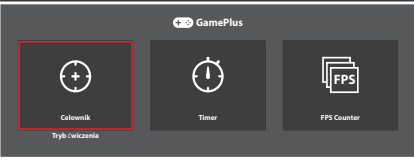
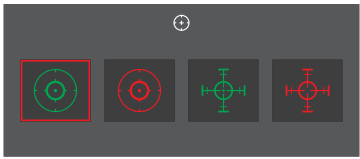
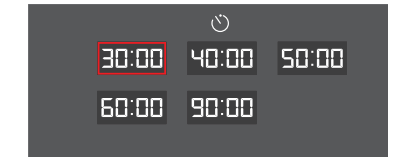
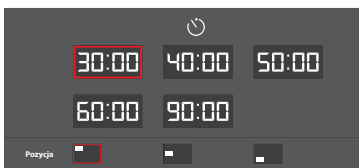
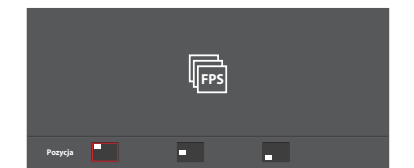
Menu główne GamePlus	
VZ239H/VZ239HR/VZ239HE/VZ239N	VZ239Q
	
GamePlus — Celownik	GamePlus — Timer
	
GamePlus — Timer — Pozycja	GamePlus — FPS — Pozycja (tylko w przypadku modelu VZ239Q)
	

## 3.2 Dane techniczne

Model		VZ239H	VZ239HR	VZ239HE	VZ239N	VZ239Q
Rozmiar panelu		Przekątna 23 cale (aktywny obszar wyświetlania: 509,18 (poziom) x 286,42 (pion) mm)				
Maks. rozdzielczość		1920 x 1080				
Jasność (typowa)		250 cd/m <sup>2</sup>				
Współczynnik kontrastu (typowy)		1000:1				
Kąt widzenia (CR≤10)		178°(w pionie); 178°(w poziomie)				
Kolory wyświetlacza		16,7 miliona kolorów (6 bitów + zaawansowana funkcja FRC)				
Czas odpowiedzi		5ms (GTG)				
Złącza	Wejścia:	VGA x 1, HDMI x 1	VGA x 1, HDMI x 1	VGA x 1, DVI x 1	VGA x 1, DVI x 1	VGA x 1, HDMI x 1, DP x 1
	Wejście audio:	Tak	Tak	Nie dotyczy	Nie dotyczy	Tak
Głośnik audio	Wyjście głośnika:	1,5W x2	1,5W x2	Nie dotyczy	Nie dotyczy	1,5W x2
Zużycie energii**		24W (maks.) podczas testu linii wzorca z audio	24W (maks.) podczas testu linii wzorca z audio	21W (maks.) podczas testu linii wzorca bez audio	20W (maks.) podczas testu linii wzorca bez audio	24W (maks.) podczas testu linii wzorca z audio
Zużycie energii w trybie gotowości		< 0,5 W przy napięciu prądu zmiennego 110~220 V				
Zużycie energii w trybie wyłączenia		< 0,5 W przy napięciu prądu zmiennego 110~220 V				
Wymiary fizyczne (z podstawą) (W x S x G)		387 x 531 x 211 mm				
Wymiary opakowania (W x S x G)		500 x 597 x 125 ±5 mm				
Waga netto (z podstawą)		2,7 ±1,0 kg				
Waga brutto (przybliżona)		4,2 ±1,0 kg				
Napięcie znamionowe		Delta: ADP-40KD BB, prąd stały 19V 2,1A, prąd zmienny 100~240V przy 50/60Hz Delta: ADP-33W A/B/C, prąd stały 19V 1,75A, prąd zmienny 100~240V przy 50/60Hz (VZ239HR/VZ239HE) Lite-on: PA1330-39 AE/AC/AU, prąd stały 19V 1,75A, prąd zmienny 100~240V przy 50/60Hz (VZ239HR/VZ239HE)				
Temperatura		Temperatura robocza: 0 ~ 40°C Temperatura przechowywania: -30 ~ 65°C				
Akcesoria		Adapter, przewód zasilający (opcjonalny), kabel VGA, skrócona instrukcja obsługi, karta gwarancyjna, kabel DVI (opcjonalny), kabel HDMI (opcjonalny), kabel audio (opcjonalny), kabel DP (opcjonalny)				

Model	VZ239H	VZ239HR	VZ239HE	VZ239N	VZ239Q
Zgodność ze standardami	UkrSEPRO, CE, CB, BSMI, FCC, CCC, VCCI, RCM(C-tick), UL/cUL, MSIP(KCC), Energy Star 7.0, HDMI, DP, Windows Vista & 7/8/10 WHQL, China Energy Label, E-Standby, KC, TCO 7.0, GEMS, EPEAT Silver, RoHS(China RoHS, J-Moss), WEEE, ErP( Energy Saving Only), CU				

\*Dane techniczne mogą zostać zmienione bez powiadomienia.

\*\* pomiar jasności ekranu 200 nitów bez podłączenia audio/ USB/ czytnika kart.

### 3.3 Rozwiązywanie problemów (często zadawane pytania)

Problem	Możliwe rozwiązanie
Nie świeci wskaźnik LED zasilania	<ul style="list-style-type: none"> <li>Naciśnij przycisk , aby sprawdzić, czy monitor jest włączony.</li> <li>Sprawdź, czy zasilacz i przewód zasilający zostały prawidłowo podłączone do monitora i gniazda zasilania.</li> <li>Sprawdź funkcję <b>Wskaźnik zasilania</b> w menu OSD. Wybierz opcję „WŁ.”, aby włączyć wskaźnik LED zasilania.</li> </ul>
Wskaźnik LED zasilania świeci światłem bursztynowym, a na ekranie nie ma obrazu	<ul style="list-style-type: none"> <li>Sprawdź, czy monitor i komputer są włączone.</li> <li>Upewnij się, że kabel sygnałowy został prawidłowo podłączony do monitora i komputera.</li> <li>Sprawdź, czy nie są powyginane szpilki kabla sygnałowego.</li> <li>Podłącz komputer do innego monitora, aby sprawdzić, czy komputer działa prawidłowo.</li> </ul>
Zbyt jasny lub zbyt ciemny obraz na ekranie	<ul style="list-style-type: none"> <li>Dostosuj ustawienia <b>Kontrast</b> i <b>Jasność</b> w menu OSD.</li> </ul>
Obraz na ekranie skacze lub faluje	<ul style="list-style-type: none"> <li>Upewnij się, że kabel sygnałowy został prawidłowo podłączony do monitora i komputera.</li> <li>Przesuń urządzenia elektryczne, które mogą powodować zakłócenia elektryczne.</li> </ul>
Obraz ekranowy ma defekty kolorów (biel nie wygląda jak biel)	<ul style="list-style-type: none"> <li>Sprawdź, czy nie są powyginane szpilki kabla sygnałowego.</li> <li>Wykonaj funkcję <b>Wyzeruj</b> przez menu OSD.</li> <li>Ustaw odpowiednią temperaturę barwową (<b>Temp. barwowa</b>) w menu OSD.</li> </ul>
Brak dźwięku lub cichy dźwięk	<ul style="list-style-type: none"> <li>Dostosuj ustawienia głośności monitora lub komputera.</li> <li>Upewnij się, że sterownik karty dźwiękowej komputera został prawidłowo zainstalowany i jest uaktywniony.</li> </ul>

## 3.4 Lista obsługiwanych ustawień taktowania

Obsługiwane taktowanie trybów VESA/IBM

Tryb	Rozdzielczość (punkty aktywne)	Rozdzielczość (wszystkie punkty)	Częstotliwość pozioma (kHz)	Częstotliwość pionowa (Hz)	Nominalne kolory pikseli (MHz)
DOS	720x400@70Hz	900 x 449	31,469	70,087	28,322
VGA	640x480@60Hz	800 x 525	31,469	59,940	25,175
	640x480@72Hz	832 x 520	37,861	72,809	31,500
	640x480@75Hz	840 x 500	37,500	75,000	31,500
SVGA	800x600@56Hz	1024 x 625	35,156	56,250	36,000
	800x600@60Hz	1056 x 628	37,879	60,317	40,000
	800x600@72Hz	1040 x 666	48,077	72,188	50,000
	800x600@75Hz	1056 x 625	46,875	75,000	49,500
XGA	1024x768@60Hz	1344 x 806	48,363	60,004	65,000
	1024x768@70Hz	1328 x 806	56,476	70,069	75,000
	1024x768@75Hz	1312 x 800	60,023	75,029	78,750
VESA	1152x864@75Hz	1600 x 900	67,5	75,000	108,00
SXGA	1280x1024@60Hz	1688 x 1066	63,981	60,020	108,000
	1280x1024@75Hz	1688 x 1066	79,976	75,025	135,00
	1280x960@60Hz	1800 x 1000	60,000	60,000	108,00
WXGA	1280x800@60Hz	1680 x 831	49,702	59,810	83,500
	1280x720@60Hz	1650 x 750	45,00	60,000	74,25
	1280x768@60Hz	1664 x 798	47,776	59,870	79,5
	1360x768@60Hz	1792 x 795	47,712	60,015	85,500
	1366x768@60Hz	1792 x 798	47,712	59,790	85,500
WXGA+	1440x900@60Hz	1904 x 934	55,935	59,887	106,500
UXGA	1600x1200@60Hz	2160 x 1250	75,000	60,000	162,000
WSXGA+	1680x1050@60Hz	2240 x 1089	65,290	59,954	146,250
WUXGA	1920x1080@60Hz	2200 x 1125	67,500	60,000	148,500
MAC	640x480@66,66Hz	864 x 525	35	66,66	30,24
SVGA	832x624@75Hz	1152 x 667	49,714	74,533	57,27

\* Tryby niewymienione w tabeli mogą nie być obsługiwane. W celu ustawienia optymalnej rozdzielczości zaleca się stosowanie trybów wymienionych w powyższej tabeli.