

**ASUS®**

**Seria PB287**

**Monitor LCD**

**Podręcznik  
użytkownika**

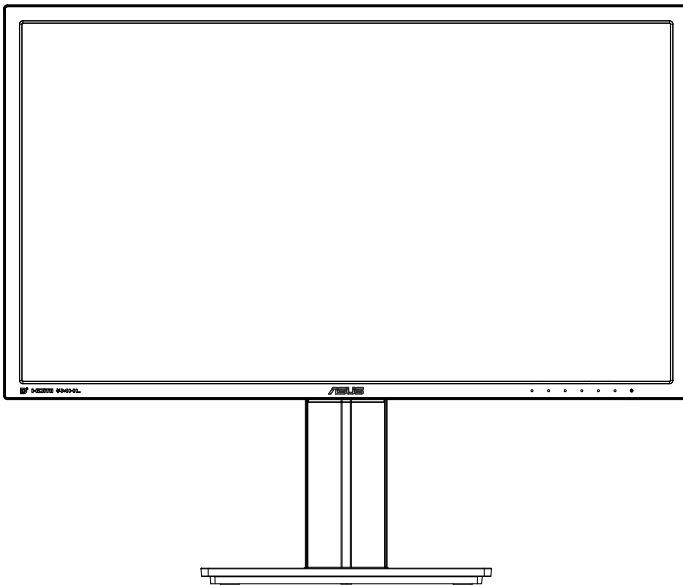

# Spis treści

Uwagi .....	iii
Informacje związane z bezpieczeństwem .....	iv
Dbanie i czyszczenie .....	v
1.1 Witamy! .....	1-1
1.2 Zawartość opakowania .....	1-1
1.3 Montaż podstawy monitora .....	1-2
1.4 Połączenia kabli .....	1-2
1.4.1 Odłączanie pokrywy kabla .....	1-2
1.4.2 Tył monitora LCD .....	1-3
1.5 Wprowadzenie do monitora .....	1-4
1.5.1 Używanie przycisku sterowania .....	1-4
1.5.2 Funkcja QuickFit .....	1-6
2.1 Odłączanie wspornika/podstawy (przy montażu ściennym VESA) .....	2-1
2.2 Regulacja monitora .....	2-2
3.1 Menu OSD (menu ekranowe) .....	3-1
3.1.1 Jak wykonać ponowną konfigurację .....	3-1
3.1.2 Wprowadzenie do funkcji OSD .....	3-2
3.2 Dane techniczne .....	3-12
3.3 Rozwiązywanie problemów (FAQ) .....	3-13
3.4 Lista obsługiwanych taktowania .....	3-14

Copyright © 2014 ASUSTeK COMPUTER INC. Wszelkie prawa zastrzeżone.

Żadnej z części tego podręcznika, włącznie z opisem produktów i oprogramowania, nie można powielać, przenosić, przetwarzać, przechowywać w systemie odzyskiwania danych lub tłumaczyć na inne języki, w jakiegokolwiek formie lub w jakikolwiek sposób, za wyjątkiem wykonywania kopii zapasowej dokumentacji otrzymanej od dostawcy, bez wyraźnego, pisemnego pozwolenia ASUSTeK COMPUTER INC. ("ASUS").

Gwarancja na produkt lub usługę gwarancyjną nie zostanie wydłużona, jeśli: (1) produkt był naprawiany, modyfikowany lub zmieniany, jeśli wykonane naprawy, modyfikacje lub zmiany zostały wykonane bez pisemnej autoryzacji ASUS; lub, gdy (2) została uszkodzona lub usunięta etykieta z numerem seryjnym.

ASUS UDOSTĘPNIŁ TEN PODRĘCZNIK W STANIE "JAKI JEST", BEZ UDZIELANIA JAKIKOLWIEK GWARANCJI, ŻARÓWNO WYRAŹNYCH JAK I DOMNIEMANYCH, WŁĄCZNIE, ALE NIE TYLKO Z DOMNIEMANYMI GWARANCJAMI LUB WARUNKAMI PRZYDATNOŚCI HANDLOWEJ LUB DOPASOWANIA DO OKREŚLONEGO CELU. WŻADNYM PRZYPADKU FIRMA ASUS, JEJ DYREKTORZY, KIEROWNICY, PRACOWNICY LUB AGENCI NIE BĘDĄ ODPOWIADAĆ ZA JAKIEKOLWIEK NIEBEZPOŚREDNIE, SPECJALNE, PRZYPADKOWE LUB KONSEKWENTNE SZKODY (WŁĄCZNIE Z UTRATĄ ZYSKÓW, TRANSAKCJI BIZNESOWYCH, UTRATĄ MOŻLIWOŚCI KORZYSTANIA LUB UTRATĄ DANYCH, PRZERWAMI W PROWADZENIU DZIAŁANOŚCI ITP.) NAWET, JEŚLI FIRMA ASUS UPRZĘDZAŁA O MOŻLIWOŚCI ZAISTNIENIA TAKICH SZKÓD, W WYNIKU JAKIKOLWIEK DEFECTÓW LUB BŁĘDÓW W NINIEJSZYM PODRĘCZNIKU LUB PRODUKCIE.

SPECYFIKACJE I INFORMACJE ZNAJDUJĄCE SIĘ W TYM PODRĘCZNIKU, SŁUŻĄ WYŁĄCZNIE CELOM INFORMACYJNYM I MOGĄ ZOSTAĆ ZMIENIONE W DOWOLNYM CZASIE, BEZ POWIADOMIENIA, DLATEGO TEŻ, NIE MOGĄ BYĆ INTERPRETOWANE JAKO WIĄŻĄCE FIRME ASUS DO ODPOWIEDZIALNOŚCI. ASUS NIE ODPOWIADA ZA JAKIEKOLWIEK BŁĘDY I NIEDOKŁADNOŚCI, KTÓRE MOGĄ WYSTĄPIĆ W TYM PODRĘCZNIKU, WŁĄCZNIE Z OPISANYMI W NIM PRODUKTAMI I OPROGRAMOWANIEM.

Produkty i nazwy firm pojawiające się w tym podręczniku mogą, ale nie muszą być zastrzeżonymi znakami towarowymi lub prawami autorskimi ich odpowiednich właścicieli i używane są wyłącznie w celu identyfikacji lub wyjaśnienia z korzyścią dla ich właścicieli i bez naruszania ich praw.

## Uwagi

### Oświadczenie o zgodności z przepisami Federalna Komisja Łączności

Urządzenie to jest zgodne z Częścią 15 przepisów FCC. Jego działanie wymaga spełnienia następujących dwóch warunków:

- Urządzenie to nie może powodować żadnych szkodliwych zakłóceń i
- Urządzenie to musi akceptować wszelkie odbierane zakłócenia, włącznie z zakłóceniami nieprzewidywalnymi.

Urządzenie to zostało poddane testom, które określiły, że spełnia ograniczenia dla urządzeń cyfrowych klasy B, określone przez część 15 przepisów FCC. Wymagania te zostały ustanowione w celu zapewnienia właściwego zabezpieczenia przed szkodliwymi zakłóceniami urządzeń w instalacji domowej. Urządzenie to generuje, wykorzystuje, może emitować energię częstotliwości radiowej, zakłócającą komunikację radiową, jeśli nie zostanie zainstalowane i nie będzie używane zgodnie z instrukcjami producenta. Jednakże, nie można zagwarantować, że zakłócenia nie wystąpią w określonej instalacji. Jeśli urządzenie wpływa na jakość odbioru radia lub telewizji, co można sprawdzić poprzez wyłączenie i włączenie urządzeń, użytkownik powinien spróbować samodzielnie usunąć zakłócenia poprzez zastosowanie jednej lub więcej następujących czynności:

- Zmiana pozycji lub ukierunkowania anteny odbiorczej.
- Zwiększenie odstępów między urządzeniem a odbiornikiem.
- Podłączenie urządzenia i odbiornika do gniazd zasilanych z różnych obwodów.
- Skonsultowanie się z dostawcą i doświadczonym technikiem radiowo-telewizyjnym w celu uzyskania pomocy.



Jako partner Energy Star<sup>®</sup>, nasza firma wykazała, że ten product spełnia zalecenia Energy Star<sup>®</sup> dotyczące efektywności energetycznej.

### Oświadczenie Kanadyjski Departament Komunikacji

To urządzenie cyfrowe nie przekracza ograniczeń klasy B dla emisji zakłóceń radiowych, ustalonych przez Przepisy dotyczące zakłóceń radiowych Kanadyjskiego Departamentu Komunikacji.

To urządzenie cyfrowe klasy B jest zgodne z kanadyjską normą ICES-003.

## Informacje związane z bezpieczeństwem

- Przed wykonaniem ustawień monitora należy uważnie przeczytać całą, dostarczoną w opakowaniu dokumentację.
- Aby zapobiec pożarowi lub porażeniu prądem elektrycznym, nigdy nie należy narażać monitora na działanie deszczu lub wilgoci.
- Nigdy nie należy otwierać obudowy monitora. Niebezpieczne, wysokie napięcie wewnątrz monitora może spowodować poważne obrażenia fizyczne.
- W przypadku uszkodzenia zasilacza nie wolno naprawiać go samemu. Należy skontaktować się z technikiem serwisu lub ze sprzedawcą.
- Przed rozpoczęciem używania produktu należy sprawdzić, czy wszystkie kable są prawidłowo podłączone oraz, czy nie są uszkodzone. Po wykryciu jakiegokolwiek uszkodzenia należy jak najszybciej skontaktować się z dostawcą.
- Szczeliny i otwory w tylnej lub górnej części obudowy, służą do wentylacji. Nie należy zakrywać tych szczelin. Nigdy nie należy umieszczać tego produktu obok lub nad grzejnikiem lub źródłem ciepła, dopóki nie zostanie zapewniona prawidłowa wentylacja.
- Monitor należy zasilac wyłącznie ze źródła zasilania wskazanego na etykiecie. Przy braku pewności co do typu zasilania w sieci domowej należy skontaktować się z dostawcą lub lokalnym zakładem energetycznym.
- Należy używać właściwą wtyczkę zasilania, zgodną z lokalnymi standardami.
- Nie należy przeciążać listew zasilających lub przedłużaczy. Przeciążenie może spowodować porażenie prądem elektrycznym.
- Należy unikać kurzu, wilgoci i ekstremalnych temperatur. Nie należy trzymać urządzenia w miejscu, gdzie może ono się zamoczyć. Monitora należy ustawić na stabilnej powierzchni.
- Urządzenie należy odłączyć od zasilania podczas burzy z wyładowaniami atmosferycznymi lub, jeśli nie będzie długo używane. Zabezpiecz to monitor przed uszkodzeniem spowodowanym skokami napięcia.
- Nigdy nie należy wpychać do szczelin obudowy monitora żadnych obiektów lub wlewać płynów.
- Aby zapewnić oczekiwane działanie, monitor należy używać wyłącznie z komputerami z certyfikatem UL, z gniazdami o parametrach prądu zmiennego 100 ~ 240V.
- Gniazdko sieciowe powinno znajdować się w pobliżu urządzenia i powinno być łatwo dostępne.
- W przypadku wystąpienia problemów technicznych z monitorem należy skontaktować się z wykwalifikowanym technikiem serwisu lub ze sprzedawcą.
- Przed podłączeniem wtyczki przewodu zasilającego do gniazda sieci zasilającej należy zapewnić połączenie uziemienia. Oraz, przy rozłączaniu połączenia uziemienia, rozłączenie należy wykonać po wyciągnięciu wtyczki przewodu zasilającego z gniazda sieci zasilającej.

## Dbanie i czyszczenie

- Przed zmianą pozycji monitora zaleca się odłączenie kabli i przewodu zasilającego. Podczas zmiany pozycji monitora należy stosować właściwe techniki podnoszenia. Podczas podnoszenia lub przenoszenia należy chwycić za krawędzie monitora. Nie należy podnosić monitora za podstawę lub za przewód.
- Czyszczenie. Wyłącz monitor i odłącz przewód zasilający. Oczyszczyć powierzchnię monitora pozbawioną luźnych włókien, nie szorstką szmatką. Trudniejsze do usunięcia plamy, można usunąć szmatką zwilżoną w łagodnym środku do czyszczenia.
- Należy unikać środków czyszczących zawierających alkohol lub aceton. Należy używać środek czyszczący przeznaczony do czyszczenia ekranów LCD. Nigdy nie należy spryskiwać środkiem czyszczącym bezpośrednio ekranu, ponieważ może on dostać się do wnętrza monitora i spowodować porażenie prądem elektrycznym.

### Następujące objawy są normalne podczas działania monitora:

- Ze względu na naturę światła jarzeniowego, podczas początkowego używania ekran może migać. Wyłącz przełącznik zasilania i włącz go ponownie, aby upewnić się, że miganie zniknęło.
- W zależności od wykorzystywanego wzoru pulpitu, na ekranie może wystąpić lekkie zróżnicowanie jasności.
- Kilkogodzinne wyświetlanie tego samego obrazu, może spowodować utrzymywanie się poobrazu, po przełączeniu obrazu. Właściwy ekran zostanie powoli przywrócony, po wyłączeniu zasilania na kilka godzin.
- Gdy ekran stanie się czarny lub zacznie migać albo gdy nie można dłużej pracować należy skontaktować się z dostawcą lub punktem serwisowym. Nie należy naprawiać wyświetlacza samodzielnie!

### Konwencje stosowane w tym podręczniku



**OSTRZEŻENIE:** Informacja zapobiegająca odniesieniu obrażeń podczas wykonywania zadania.



**PRZESTROGA:** Informacja zapobiegająca uszkodzeniu komponentów podczas wykonywania zadania.



**WAŻNE:** Informacja, którą **NALEŻY** wziąć pod rozwagę w celu dokończenia zadania.



**UWAGA:** Wskazówki i dodatkowe informacje pomocne w dokończeniu zadania.

## **Gdzie można znaleźć więcej informacji**

W celu uzyskania dodatkowych informacji i aktualizacji produktu i oprogramowania, sprawdź następujące źródła.

### **1. Strony sieci web ASUS**

Ogólnosięciowe strony sieci web ASUS zapewniają zaktualizowane informacje o urządzeniach i oprogramowaniu firmy ASUS. Sprawdź <http://www.asus.com>

### **2. Opcjonalna dokumentacja**

Opakowanie z produktem może zawierać opcjonalną dokumentację, która mogła zostać dodana przez dostawcę. Te dokumenty nie są częścią standardowego opakowania.

## 1.1 Witamy!

Dziękujemy za zakupienie monitora LCD ASUS®!

Najnowszy szerokoekranowy monitor LCD ASUS zapewnia wyraźny, szerszy i jasny wyświetlacz, plus funkcje zwiększające doznania podczas oglądania.

Dzięki tym funkcjom, można cieszyć się wygodnymi i wspaniałymi obrazami, jakie zapewnia monitor!

## 1.2 Zawartość opakowania

Sprawdź, czy w opakowaniu znajdują się następujące elementy:

- ✓ Monitor LCD
- ✓ Podstawa monitora
- ✓ Instrukcja szybkiego uruchomienia
- ✓ Karta gwarancyjna
- ✓ 1 x Przewód zasilający
- ✓ 1x Kabel audio
- ✓ 1 x kabel DisplayPort
- ✓ 1 x kabel HDMI



- 
- Jeśli którekolwiek z podanych wyżej elementów są uszkodzone lub, gdy ich brak należy jak najszybciej skontaktować się ze sprzedawcą.
-

## 1.3 Montaż podstawy monitora

1. Podłącz podstawę do ramienia. Pamiętaj o wyosiowaniu zaczepu i otworu w podstawie.
2. Końcówka ramienia będzie nieznacznie wystawiać poza podstawę. Nie ma potrzeby wciskania jej.
3. Mocno przykręć podstawę do ramienia.

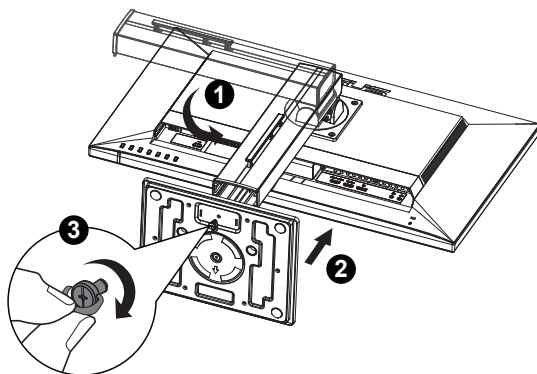

- Zalecamy przykrycie powierzchni stołu miękkim materiałem, aby zabezpieczyć monitor przed uszkodzeniem.

## 1.4 Połączenia kabli

### 1.4.1 Odłączanie pokrywy kabla

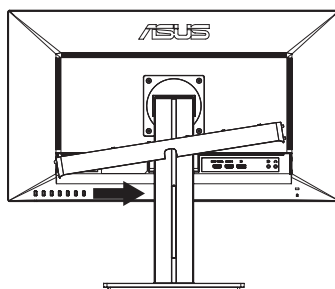
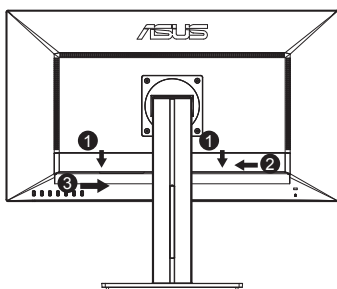

## 1.4.2 Tył monitora LCD

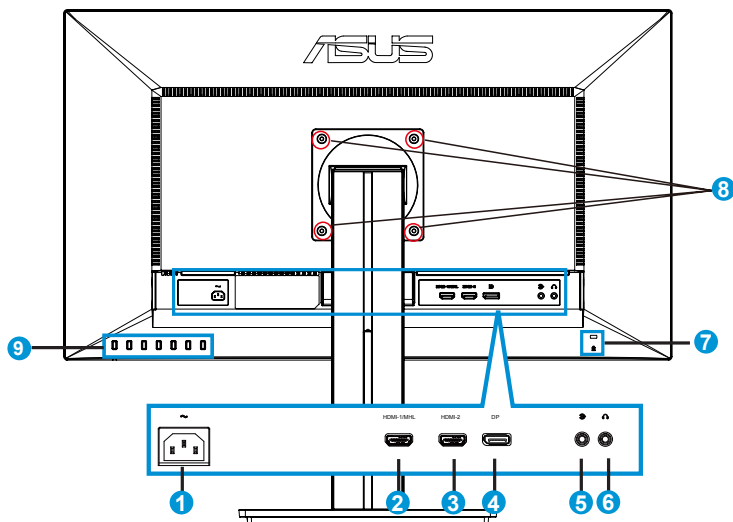

1. Port wejścia prądu zmiennego
2. Port HDMI-1/MHL
3. Port HDMI-2
4. DisplayPort
5. Gniazdo Audio-in
6. Port wyjścia słuchawek
7. Blokada Kensington
8. Otwory na śruby do montażu na ścianie w standardzie VESA
9. Przyciski sterowania



- W celu podłączenia kabli odchyl do góry pokrywę gniazd WE/WY. Po podłączeniu kabli załóż pokrywę i ostrożnie dociśnij ją w górę za pomocą obu kciuków z obu stron do oryginalnego położenia.

## 1.5 Wprowadzenie do monitora

### 1.5.1 Używanie przycisku sterowania



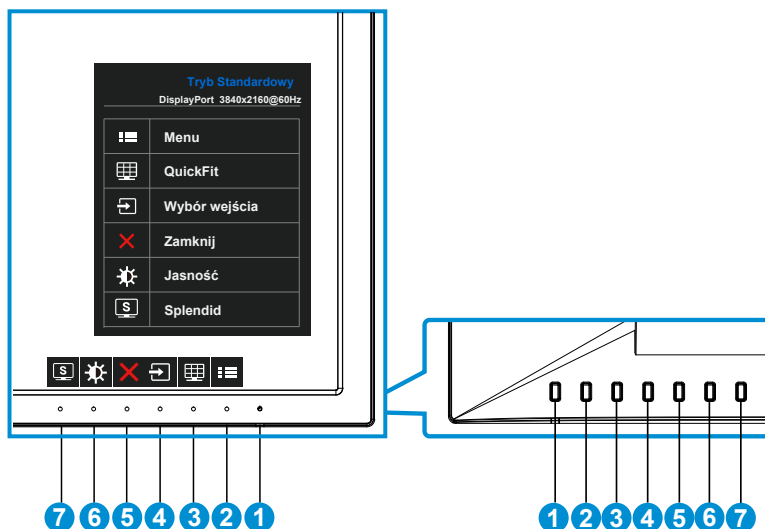

Użyj przycisku sterowania z tyłu monitora do regulacji ustawień obrazu.



1. Przcisk zasilania/Wskaźnik zasilania:
  - Naciśnij ten przycisk, aby włączyć/wyłączyć monitor.
  - Definicje kolorów wskaźnika zasilania zawiera tabela poniżej.

Stan	Opis
Biały	WŁ.
Bursztynowy	Tryb wstrzymania
WYŁ.	WYŁ.

2. Przcisk MENU:
  - Naciśnij ten przycisk, aby przejść do menu OSD.
3. Przcisk QuickFit:
  - Jest to przycisk skrótu uaktywniający funkcję **QuickFit**, przeznaczoną do dopasowywania.
  - Funkcja **QuickFit** zawiera 6 stron wzorców siatki, rozmiarów papieru i rozmiarów zdjęć. Szczegółowe informacje znajdują się na stronie 1-6

4.  Przycisk wyboru wejścia:
  - Użyj ten przycisk skrótu do przełączania pomiędzy sygnałem wejścia , HDMI-1/MHL, HDMI-2 lub DisplayPort .
5.  Przycisk Zamknij
  - Opuszczanie menu OSD.
6.  Przycisk skrótu 1
  - To jest przycisk skrótu. Domyślne ustawienie to Jasność.
7.  Przycisk skrótu 2
  - To jest przycisk skrótu. Domyślne ustawienie to Splendid.

## 1.5.2 Funkcja QuickFit

Funkcja QuickFit zawiera trzy wzorce: (1) Siatka (2) Rozmiar papieru (3) Rozmiar zdjęcia.

1. Wzór siatki: Wspomaga projektantów i użytkowników w organizacji zawartości i układu na stronie i osiągnięciu spójnego wyglądu i odczucia.



2. Rozmiar papieru: Udostępnia użytkownikom widok ich dokumentów na ekranie w rozmiarze rzeczywistym.

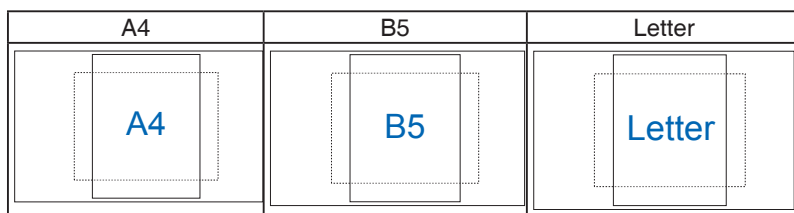

3. Rozmiar zdjęć: Udostępnia fotografom i innym użytkownikom dokładny widok i edycję na ekranie zdjęć w rozmiarze rzeczywistym.

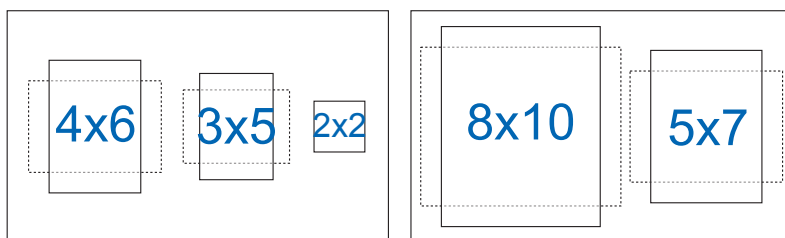

## 2.1 Odłączanie wspornika/podstawy (przy montażu ściennym VESA)

Odłączana podstawa tego monitora, jest przeznaczona do montażu na ścianie VESA.

1. Odłącz kable zasilania i sygnałowy. Ostrożnie połóż monitor ekranem w dół na czystym stole.
2. Palcami poluzuj wkręty znajdujące się w spodzie podstawy i zdemontuj podstawę ze stojaka.
3. Albo możesz użyć śrubokręta do odkręcenia wkrętów mocujących stojak do monitora i odłącz stojak od monitora.



- Zalecamy przykrycie powierzchni stołu miękkim materiałem, aby zabezpieczyć monitor przed uszkodzeniem.
- Przytrzymaj podstawę podczas odkręcania śrub.

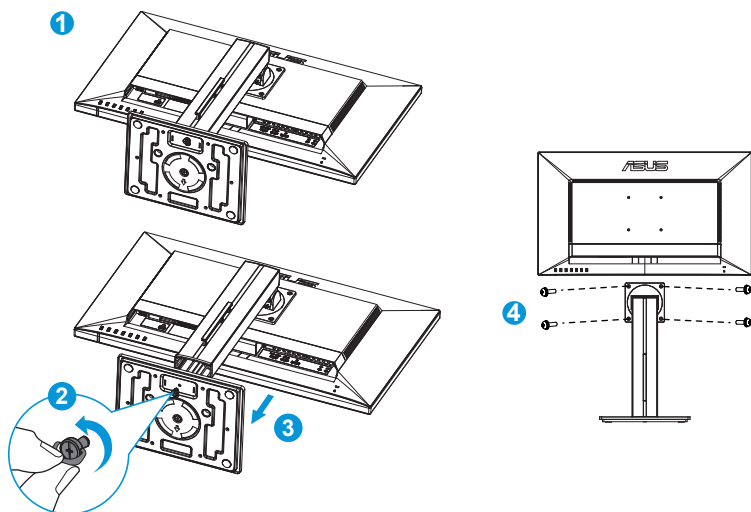

- Zestaw do montażu ściennego VESA ( 100 x 100 mm) należy zakupić oddzielnie.
- Należy używać wyłącznie wsporników do montażu na ścianie z certyfikatem UL o minimalnej wadze/obciążeniu 22,7kg (Wielkość śrub: M4 x 10 mm).

## 2.2 Regulacja monitora

- Dla uzyskania optymalnego widzenia, zaleca się, aby spojrzeć na pełny ekran monitora, a następnie wyregulować monitor pod najbardziej wygodnym kątem.
- Przytrzymaj podstawę, aby zabezpieczyć monitor przed upadkiem podczas zmiany jego kąta nachylenia.
- Kąt widzenia monitora można regulować w zakresie  $-5^{\circ}$  do  $20^{\circ}$ .

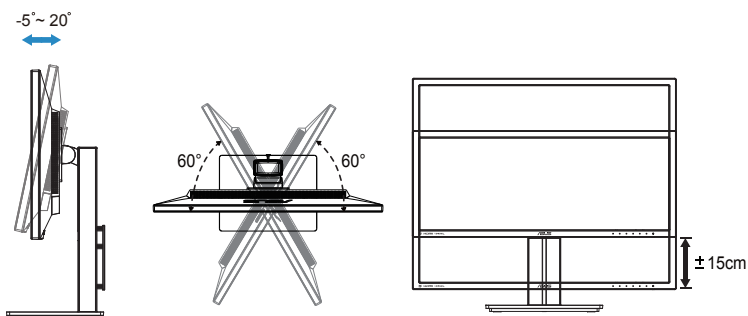

## 3.1 Menu OSD (menu ekranowe)

### 3.1.1 Jak wykonać ponowną konfigurację

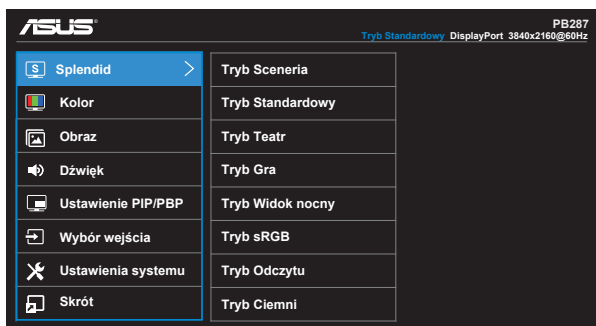

1. Naciśnij przycisk MENU, aby uaktywnić menu OSD.
2. Naciśnij przyciski ▼ i ▲ w celu przełączenia pomiędzy opcjami w Menu. Po przesunięciu z jednej ikony na drugą, podświetlana jest nazwa opcji.
3. W celu wyboru podświetlonego elementu w menu, naciśnij przycisk ✓.
4. Naciśnij przyciski ▼ i ▲ w celu wyboru wymaganego parametru.
5. Naciśnij przycisk ✓, aby przejść do paska suwaka, a następnie użyj przycisków ▼ lub ▲, zgodnie ze wskaźnikami w menu w celu wykonania zmian.
6. Wybierz ↶, aby powrócić do poprzedniego menu lub ✓ zaakceptować i powrócić do poprzedniego menu.

## 3.1.2 Wprowadzenie do funkcji OSD

### 1. Splendid

Ta funkcja zawiera osiem podfunkcji, które można wybrać według preferencji. Każdy tryb posiada opcję Wyzeruj, która umożliwia zachowanie ustawień lub powrót do trybu ustawień wstępnych.

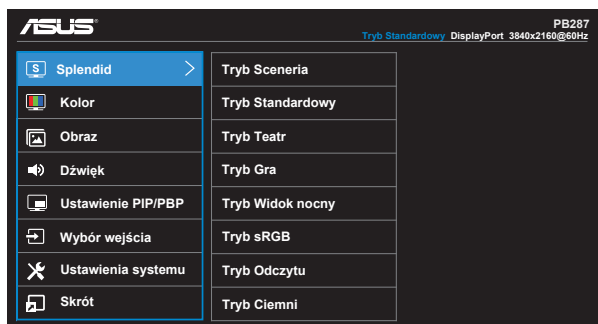

- **Tryb Sceneria:** Najlepszy wybór do wyświetlania zdjęć scenerii z wykorzystaniem technologii inteligencji wideo SPLENDID™.
- **Tryb Standardowy:** Najlepszy wybór do edycji dokumentów z wykorzystaniem technologii inteligencji wideo SPLENDID™.
- **Tryb Teatr:** Najlepszy wybór do oglądania filmów z wykorzystaniem technologii inteligencji wideo SPLENDID™.
- **Tryb Gra:** Najlepszy wybór do korzystania z gier z wykorzystaniem technologii inteligencji wideo SPLENDID™.
- **Tryb Widok nocny:** Najlepszy wybór do korzystania z gier z ciemną scenarią z wykorzystaniem technologii inteligencji wideo SPLENDID™.
- **Tryb sRGB:** To najlepszy wybór do przeglądania zdjęć i grafiki z komputerów PC.
- **Tryb Odczytu:** To najlepszy wybór do czytania książek.
- **Tryb Ciemni:** To jest najlepszy wybór do miejsc słabo oświetlonych.



- W trybie Tryb Standardowy, użytkownik nie może konfigurować funkcji Nasycenie, Odcień skóry, Ostrość i ASCR nie są konfigurowane przez użytkownika.
- W trybie sRGB funkcje Nasycenie, Temp. barwowa, Odcień skóry, Ostrość, Jasność, Kontrast i ASCR nie są konfigurowane przez użytkownika.
- W Tryb Odczytu funkcje Nasycenie, Odcień skóry, ASCR, kontrast i Temp. barwowa, nie są konfigurowane przez użytkownika.

## 2. Kolor

Ta funkcja umożliwia wybór preferowanego koloru obrazu.

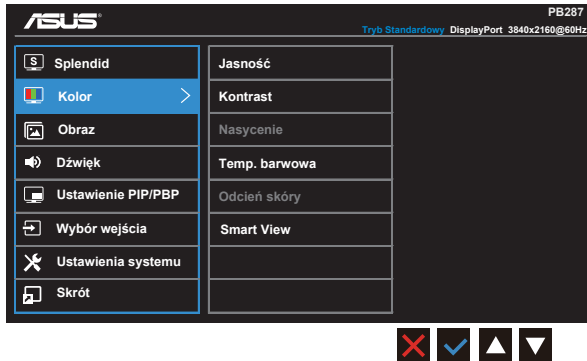

- **Jasność:** Zakres regulacji wynosi 0 do 100.
- **Kontrast:** Zakres regulacji wynosi 0 do 100.
- **Nasylenie:** Zakres regulacji wynosi 0 do 100.
- **Temp. barwowa:** Zawiera trzy wstępnie ustawione tryby kolorów (**Zimne**, **Normalne**, **Ciepłe**) i **Tryb Użytkownik**.
- **Odcień skóry:** Zawiera trzy tryby kolorów, obejmujące **Czerwonawy**, **Naturalny** i **Żółtawy**.
- **Smart View:** Uniwersalne pozycje oglądania dzięki technologii Smart View.



- W Tryb Użytkownik, użytkownik może konfigurować kolory R (Czerwony), G (Zielony) i B (Niebieski); zakres regulacji wynosi 0 ~ 100.

### 3. Obraz

Ta główna funkcja umożliwia regulację parametrów Ostrość, Trace Free, Kontrola proporcji, VividPixel, ASCR .

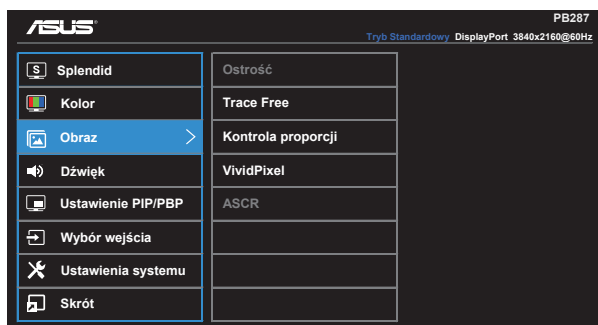

- **Ostrość:** Regulacja ostrości obrazu. Zakres regulacji wynosi 0 do 100.
- **Trace Free:** Przyspieszenie czasu odpowiedzi poprzez użycie technologii Over Drive. Zakres regulacji wynosi od 0 (wolniejszy) do 100 (szybszy).
- **Kontrola proporcji:** Regulacja współczynnika proporcji na "Pełny", "4:3", "1:1", "Overscan".
- **VividPixel:** Technologia ASUS, która zapewnia krystalicznie czyste i szczegółowe wizualizacje, wiernie naśladujące rzeczywistość. Zakres regulacji wynosi 0 do 100.
- **ASCR:** Wybierz **WŁ.** lub **OFF WYŁ.**, aby włączyć lub wyłączyć funkcję współczynnika dynamicznego kontrastu.

## 4. Dźwięk

Regulacja ustawień dźwięku według preferencji.

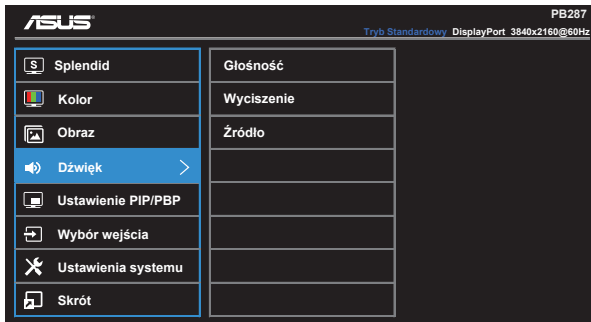

- **Głośność:** Regulacja poziomu głośności wyjścia.
- **Wyciszenie:** Wyciszenie głośności wyjścia.
- **Źródło:** Regulacja źródła audio na "Wejście liniowe" lub "HDMI" (dostępne wyłącznie dla wejścia HDMI-1/MHL lub HDMI-2); Regulacja źródła audio na "Wejście liniowe" lub "DisplayPort" (dostępne wyłącznie dla wejścia DisplayPort).

## 5. Ustawienie PIP/PBP

Funkcja Ustawienie PIP/PBP, umożliwia otwarcie innego pomocniczego okna, połączonego z innym źródłem video, oprócz głównego okna połączonego z oryginalnym źródłem video.

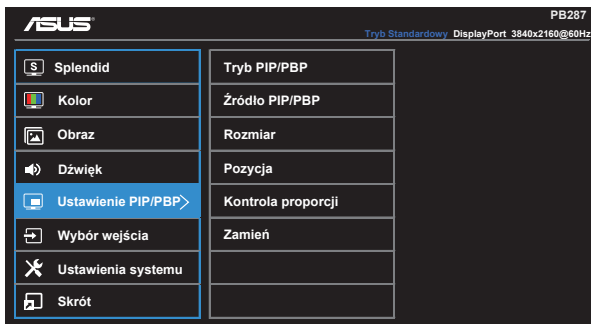

Dzięki uaktywnieniu tej funkcji, ten monitor wyświetla dwa obrazy z dwóch różnych źródeł video.

- **Tryb PIP/PBP:** Wybór funkcji PIP lub PBP albo jej wyłączenie.

- **Źródło PIP/PBP:** Wybór źródła wejścia wideo, spośród “HDMI-1/MHL”, “HDMI-2” lub “DisplayPort”.
- **Rozmiar:** Regulacja rozmiaru PIP na “Mały”, “Średni” lub “Duży”.
- **Pozycja:** Regulacja pozycji pomocniczego okna PIP na “Prawy górny” lub “Prawy dolny”.
- **Kontrola proporcji:** Regulacja współczynnika kształtu PIP i automatyczne dopasowanie wielkości okna PIP.
- **Zamień:** Zamiana źródeł okna głównego i okna pomocniczego.

		Główne okno		
		HDMI-1/MHL	HDMI-2	DisplayPort
Okno pomocnicze	HDMI-1/MHL		Tak	Tak
	HDMI-2	Tak		Tak
	DisplayPort	Tak	Tak	



- Obraz PBP jest podobny do źródła wejścia.

### Ustawienie głównego/pomocniczego źródła w trybie PIP

Źródło główne	Źródło PIP	Wsparcie	Instrukcja obsługi
Rozdzielczość A 3840x2160-30 Hz 3840x2160-60 Hz	Rozdzielczość A 3840x2160-30 Hz 640x350-70 Hz 720x400-70 Hz	TAK	
Dowolna	3840x2160-60 Hz	NIE	Jeżeli głównym źródłem sygnału jest HDMI-1, źródłem pomocniczym jest DisplayPort: 1. Aktywuj OSD, wybierz DisplayPort jako główne źródło sygnału 2. Zmień rozdzielczość DisplayPort komputera na 3840x2160-30 Hz 3. Aktywuj OSD, wybierz HDMI-1 jako główne źródło sygnału UWAGA: Aby uzyskać lepsze doświadczenie oglądania zalecane jest zachowanie DisplayPort jako głównego źródła sygnału
640x350-70 Hz 720x400-70 Hz	Dowolna	NIE	Przed aktywacją funkcji PIP, użytkownik powinien najpierw wejść do systemu Windows.

### Ustawienie głównego/pomocniczego źródła w trybie PBP

Źródło główne	Źródło PBP	Wsparcie	Instrukcja obsługi
Rozdzielczość A 640x350-70 Hz 720x400-70 Hz	Rozdzielczość A 640x350-70 Hz 720x400-70 Hz	TAK	

Rozdzielczość A 640x350-70 Hz 720x400-70 Hz	3840x2160-30 Hz 3840x2160-60 Hz	NIE	Jeżeli głównym źródłem (lewe okno) jest HDMI-1, źródłem pomocniczym jest DisplayPort (prawe okno): 1. Aktywuj OSD, wyłącz funkcję PBP 2. Wybierz DisplayPort jako źródło sygnału wejściowego 3. Zmień rozdzielczość DisplayPort komputera na 1920x1080-60 Hz 4. Aktywuj OSD, włącz funkcję PBP i wybierz wymagane główne/pomocnicze źródło sygnału.
3840x2160-30 Hz 3840x2160-60 Hz	Rozdzielczość A 640x350-70 Hz 720x400-70 Hz	NIE	Jeżeli głównym źródłem (lewe okno) jest DisplayPort, źródłem pomocniczym jest HDMI-1 (prawe okno): 1. Aktywuj OSD, wybierz HDMI-1 jako główne źródło sygnału 2. Wyłącz funkcję PBP 3. Wybierz DisplayPort jako źródło sygnału wejściowego 4. Zmień rozdzielczość DisplayPort komputera na 1920x1080-60 Hz 5. Aktywuj OSD, włącz funkcję PBP i wybierz wymagane główne/pomocnicze źródło sygnału.
3840x2160-30 Hz 3840x2160-60 Hz	3840x2160-30 Hz 3840x2160-60 Hz	NIE	Jeżeli głównym źródłem (lewe okno) jest DisplayPort, źródłem pomocniczym jest HDMI-1 (prawe okno): 1. Aktywuj PIP/PBP ustawiając skrót w OSD, wyłącz funkcję PBP 2. Zmień rozdzielczość DisplayPort komputera na 1920x1080-60 Hz 3. Aktywuj OSD, wybierz HDMI-1 jako główne źródło sygnału 4. Zmień rozdzielczość HDMI-1 komputera na 1920x1080-60 Hz 5. Aktywuj OSD, włącz funkcję PBP i wybierz wymagane główne/pomocnicze źródło sygnału.
3840x2160-30Hz 3840x2160-60Hz	Brak sygnału	NIE	Jeśli główne źródło (lewe okno) to DisplayPort, drugie źródło to HDMI-1 lub HDMI-2 (prawe okno): 1. Po uaktywnieniu OSD, wybierz główne źródło, jako HDMI-1 lub HDMI-2 2. Po uaktywnieniu skrótu OSD Ustawienie PIP/PBP, wyłącz funkcję PBP 3. Wybierz źródło wejścia DisplayPort 4. Zmień rozdzielczość DisplayPort komputera PC na 1920x1080-60Hz 5. Po uaktywnieniu OSD, włącz funkcję PBP i wybierz wymagane główne/drugie źródło.



- Aby uzyskać lepsze doświadczenie oglądania zalecane jest zachowanie DisplayPort jako głównego źródła sygnału.
- Rozdzielczość A dotyczy rozdzielczości, która jest równa lub mniejsza niż 1920x1080 a częstotliwość odświeżania w poziomie (V) jest równa lub mniejsza niż 60 Hz.

## 6. Wybór wejścia

Wybór źródła wejścia spośród **HDMI-1/MHL**, **HDMI-2** lub **DisplayPort**.

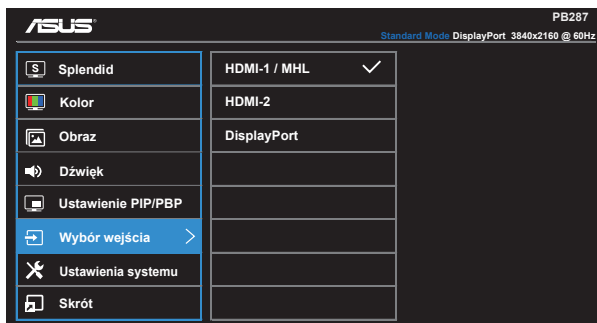

## 7. Ustawienia systemu

Regulacja konfiguracji systemu.

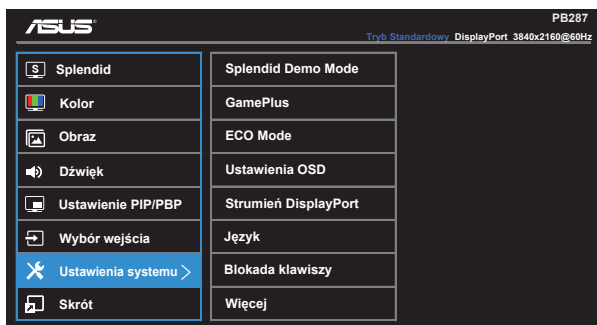

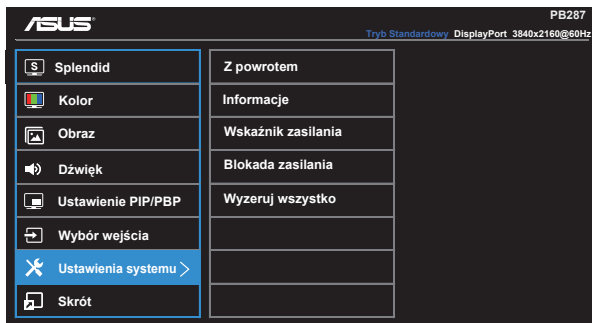

- **Splendid Demo Mode:** Uaktywnienie trybu demo dla funkcji Splendid.
- **GamePlus:** Funkcja GamePlus udostępnia zestaw narzędzi i tworzy lepsze środowisko do gier, dla użytkowników grających w różne rodzaje gier. Funkcja Punkt docelowy jest szczególnie przydatna dla nowych graczy lub początkujących, zainteresowanych grami First Person Shooter (FPS).

W celu uaktywnienia GamePlus:

- Wybierz **WŁ.**, aby przejść do głównego menu GamePlus.
- Naciśnij **◀** i **▶**, aby wybrać pomiędzy funkcją Punkt docelowy i Timer.
- Naciśnij **✓**, aby potwierdzić wybraną funkcję. Naciśnij **↶**, aby powrócić. Naciśnij **✗** w celu wyłączenia i wyjścia.



- **ECO Mode:** Uaktywnienie trybu ekologicznego w celu oszczędzania energii.

- **Ustawienia OSD:** Wyreguluj **Czas zakończenia OSD**, **DDC/CI** i **Przezroczystość** ekranu OSD.
- **Strumień DisplayPort:** Zgodność z kartą graficzną. Wybierz DP 1.1 lub DP 1.2, zgodnie z wersją karty graficznej DP. (3840x2160-60Hz jest dostępne wyłącznie przy wersji DP 1.2. Najlepsza rozdzielczość to 3840x2160-30Hz przy wersji DP 1.1.), Postępuj zgodnie z instrukcjami poniżej, aby zmienić 4K2K, 30 Hz na 4K2K, 60 Hz na swoim komputerze: W Windows kliknij prawym przyciskiem na pulpicie i wprowadź Rozdzielczość ekranu. Przejdź do opcji Ustawienia zaawansowane, aby zmienić częstotliwość odświeżania na 60 Hz z 30 Hz.

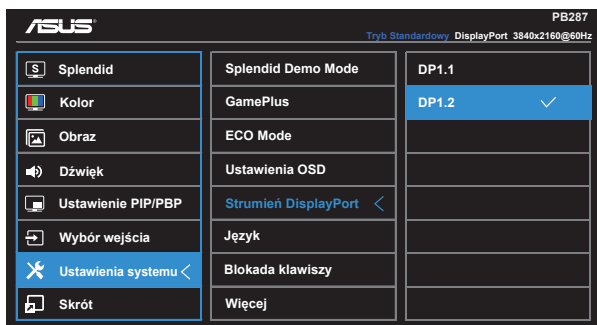

- **Język:** Wybór języka OSD. Dostępne opcje to: **Angielski, Francuski, Niemiecki, Hiszpański, Włoski, Holenderski, Rosyjski, Chiński Tradycyjny, Chiński Uproszczony, Japoński, Perski, Tajski, Indonezyjski, Polski, Turecki, Portugalski, Czeski, Chorwacki, Węgierski, Rumuński i Koreański.**
- **Blokada klawiszy:** Wyłączenie wszystkich funkcji przycisku. Naciśnięcie drugiego przycisku z prawej strony, na dłużej niż pięć sekund, wyłączy funkcję blokady przycisku.
- **Informacje:** Wyświetla informacje o monitorze.
- **Więcej:** Powrót do następnej strony ustawienia systemu.
- **Z powrotem:** Powrót do poprzedniej strony ustawienia systemu.
- **Wskaźnik zasilania:** Włączenie/wyłączenie wskaźnika LED zasilania.
- **Blokada zasilania:** Do wyłączenia/włączenia przycisku zasilania
- **Wyzeruj wszystko:** Ustaw na "Tak", aby przywrócić domyślny tryb fabryczny wszystkich ustawień.

## 8. Skrót

Wybór tej opcji, umożliwia ustawienie dwóch przycisków skrótu.

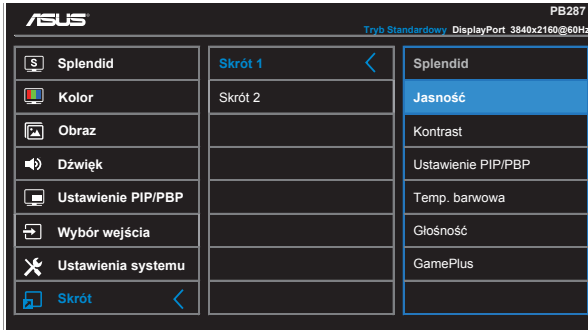

- **Skrót 1:** Użytkownik może wybrać funkcję spośród “Splendid”, “Jasność”, “Kontrast”, “Ustawienie PIP/PBP”, “Temp. barwowa”, “Głośność”, “GamePlus” i ustawić ją jako przycisk skrótu. Domyślne ustawienie to Jasność.
- **Skrót 2:** Użytkownik może wybrać funkcję spośród “Splendid”, “Jasność”, “Kontrast”, “Ustawienie PIP/PBP”, “Temp. barwowa”, “Głośność”, “GamePlus” i ustawić ją jako przycisk skrótu. Domyślne ustawienie to Splendid.

## 3.2 Dane techniczne

<b>Model</b>	<b>PB287Q</b>
Wielkość panelu	S 28" (71,12 cm)
Maks. rozdzielczość	3840 x 2160
Jasność (maks.)	330cd/m <sup>2</sup>
Rzeczywisty współczynnik kontrastu (typowy)	≥ 100 000 000:1
Kąt widzenia (CR ≤ 10)	170°(w pionie) ; 160°(w poziomie)
Kolory wyświetlacza	1,073 G
Czas reakcji (typowy)	≤ 1 ms (szary do szarego)
Wejście DisplayPort	Tak
Wejście HDMI*2(HDMI-1/MHL)	Tak (MHL2.0)
Wejście PC Audio	Tak
Zużycie energii przy włączonym zasilaniu	Włączenie zasilania <64 W*
Głośnik	Tak (2W)
Słuchawki	Tak
Tryb oszczędzania energii	< 0,5 W
Tryb wyłączenia zasilania	< 0,5 W
Nachylenie	-5° ~ +20°
Montaż na ścianie VESA	Tak (100mm x 100mm)
Wymiary fizyczne (SxWxG)	660,26 x 414(Najniższa) x 220,06 mm
Wymiary opakowania (SxWxG)	764 x 465 x 224 mm
Masa netto (przybliżona)	7,9 kg
Masa brutto (przybliżona)	10,6 kg
Napięcie znamionowe	Prąd zmienny 100~240V (wbudowany zasilacz)
Uwaga	*W oparciu o standard Energy Star 6.0
1-rocza gwarancja ZBD	Tak

### 3.3 Rozwiązywanie problemów (FAQ)

Problem	Możliwe rozwiązanie
WŁĄCZONA dioda LED zasilania	<ul style="list-style-type: none"><li>Naciśnij przycisk , aby sprawdzić, czy monitor znajduje się w trybie WŁĄCZENIE.</li><li>Sprawdź, czy przewód zasilający jest prawidłowo podłączony do monitora i do gniazda zasilania.</li><li>Sprawdź funkcję Wskaźnik zasilania w głównym menu OSD. Wybierz "WŁ." w celu włączenia diody LED zasilania.</li></ul>
Pomarańczowe światło diody LED zasilania i brak obrazu na ekranie	<ul style="list-style-type: none"><li>Sprawdź, czy monitor i komputer są w trybie WŁĄCZENIE.</li><li>Sprawdź, czy kabel sygnałowy jest prawidłowo podłączony do monitora i komputera.</li><li>Sprawdź kabel sygnałowy i upewnij się, że nie jest wygięty żaden styk złącza.</li><li>Podłącz komputer do innego dostępnego monitora, aby sprawdzić, czy komputer działa prawidłowo.</li></ul>
Obraz na ekranie jest za jasny lub za ciemny	<ul style="list-style-type: none"><li>Wyreguluj ustawienia Kontrast i Jasność przez menu OSD.</li></ul>
Obraz na ekranie drży lub na obrazie wyświetlane są falujące wzory	<ul style="list-style-type: none"><li>Sprawdź, czy kabel sygnałowy jest prawidłowo podłączony do monitora i komputera.</li><li>Odsuń urządzenia elektryczne, które mogą powodować zakłócenia elektryczne.</li></ul>
Defekty kolorów na obrazie ekranowym (biały nie wygląda jak biały)	<ul style="list-style-type: none"><li>Sprawdź kabel sygnałowy i upewnij się, że nie jest wygięty żaden styk złącza.</li><li>Wykonaj polecenie Wyzeruj w menu OSD.</li><li>Wyreguluj ustawienia kolorów R/G/B lub wybierz opcję Temp. barwowa w menu OSD.</li></ul>
Brak dźwięku lub słaby dźwięk	<ul style="list-style-type: none"><li>Upewnij się, że kabel audio jest prawidłowo podłączony do monitora.</li><li>Wyreguluj ustawienia głośności monitora i komputera.</li><li>Upewnij się, że jest prawidłowo zainstalowany i aktywny sterownik karty dźwiękowej komputera.</li><li>Upewnij się, że źródło audio jest prawidłowo ustawione w OSD.</li><li>Niewielu graczy nie prześle wymaganych informacji po zmianie ich formatu wejściowego koloru. Może to prowadzić do nietypowego wyświetlania koloru. W takim przypadku należy wyłączyć/włączyć zasilanie, celem skorygowania tego odchylenia.</li></ul>

### 3.4 Lista obsługiwanych taktowań

Obsługiwane taktowanie trybów VESA/IBM (DP/HDMI)

Rozdzielczość	Częstotliwość odświeżania	Częstotliwość pozioma
640 x 350	70Hz	31,469KHz
640 x 480	60Hz	31,469KHz
720 x 400	70Hz	31,469KHz
800 x 600	56Hz	35,156KHz
800 x 600	60Hz	37,879KHz
1024 x 768	60Hz	48,363KHz
1280 x 720	60Hz	44,772KHz
1280 x 800	60Hz	49,702KHz
1280 x 960	60Hz	60KHz
1280 x 1024	60Hz	63,981KHz
1440 x 900	60Hz	55,935KHz
1680 x 1050	60Hz	65,29KHz
1920 x 1080	60Hz	67,5KHz
2560 x 1440	60Hz	88,8KHz
2560 x 1600	60Hz	98,7KHz
3840 x 2160	30Hz	67,5KHz
3840 x 2160 (DP)	60Hz	133,32KHz

Obsługiwane taktowanie formatów CEA-861 (HDMI/MHL)

Rozdzielczość	Częstotliwość odświeżania	Częstotliwość pozioma
640 x 480P	59,94 / 60Hz	31,469 / 31,5KHz
720 x 480P	59,94 / 60Hz	31,469 / 31,5KHz
720 x 576P	50Hz	31,25KHz
1280 x 720P	50Hz	37,5KHz
1280 x 720P	59,94 / 60Hz	44,955 / 45KHz
1440 x 480P	59,94 / 60Hz	31,469 / 31,5KHz
1440 x 576P	50Hz	31,25KHz
1920 x 1080i	50Hz	28,125KHz
1920 x 1080i	59,94 / 60Hz	33,716 / 33,75KHz
1920 x 1080P	30Hz	33,75 KHz
1920 x 1080P	50Hz	56,25KHz
1920 x 1080P	59,94 / 60Hz	67,433 / 67,5KHz

\* Tryby nie wymienione w tabelach powyżej mogą nie być obsługiwane. Dla uzyskania optymalnej rozdzielczości, zaleca się wybór trybu wymienionego w zamieszczonych powyżej tabelach.