

# E-MANUAL

Dziękujemy za zakup produktu firmy Samsung.  
Aby uzyskać dostęp do pełnej obsługi, prosimy  
zarejestrować produkt na stronie

[www.samsung.com/register](http://www.samsung.com/register)

Modelu \_\_\_\_\_ Numer seryjny \_\_\_\_\_

# Zawartość

## Skrócone instrukcje

### Korzystanie z funkcji Smart Hub

- 1 Podłączenie do Internetu
- 1 Konfiguracja funkcji Smart Hub
- 1 Korzystanie z funkcji Smart Hub

### Sterowanie telewizorem za pomocą głosu

- 2 Konfiguracja funkcji Rozpoznawanie głosu
- 3 Sterowanie telewizorem za pomocą głosu

### Sterowanie telewizorem za pomocą ruchu

- 4 Konfiguracja funkcji Sterowanie ruchami
- 5 Sterowanie telewizorem za pomocą ruchów

### Korzystanie z funkcji Samsung Smart Control

- 6 Sterowanie telewizorem przy użyciu przycisku POINTER
- 7 Konfiguracja pilota Samsung Smart Control
- 7 Parowanie telewizora z pilotem Samsung Smart Control

### Zwiększenie wrażeń podczas oglądania programów sportowych

- 8 Włączanie funkcji Tryb sportowy

### Edytowanie kanałów

- 9 Uruchamianie funkcji edycji kanałów
- 9 Zmiana kolejności lub usuwanie kanałów

## Połączenia

### Podłączanie anteny (Antena)

#### Podłączenie do Internetu

- 11 Nawiązywanie przewodowego połączenia internetowego
- 12 Nawiązywanie bezprzewodowego połączenia internetowego

#### Podłączenie do sieci za pośrednictwem klucza sprzętowego sieci komórkowej

#### Rozwiązywanie problemów z połączeniem internetowym

- 15 Rozwiązywanie problemów z przewodowym połączeniem internetowym
- 16 Rozwiązywanie problemów z bezprzewodowym połączeniem internetowym

#### Podłączanie urządzeń wideo

- 17 Podłączanie za pomocą kabla HDMI
- 18 Podłączanie za pomocą kabla komponentowego
- 18 Podłączanie za pomocą kabla kompozytowego (A/V)

#### Połączenia wejścia i wyjścia audio

- 19 Podłączanie za pomocą kabla HDMI (ARC)
- 20 Podłączanie za pomocą cyfrowego kabla audio (optycznego)
- 20 Podłączanie słuchawek
- 20 Podłączanie za pomocą kabla audio

#### Podłączanie komputera

- 21 Podłączanie przez gniazdo HDMI
- 22 Podłączanie za pomocą kabla HDMI-DVI
- 22 Podłączanie z wykorzystaniem sieci domowej

#### Podłączanie urządzenia mobilnego

- 23 Podłączanie za pomocą kabla MHL-HDMI
- 24 Korzystanie z funkcji Dublowanie ekranu
- 25 Podłączanie urządzeń mobilnych bez korzystania z routera bezprzewodowego (Sieć Wi-Fi Direct)
- 26 Podłączanie urządzenia mobilnego za pośrednictwem aplikacji Samsung Smart View 2.0

#### Parowanie laptopa z telewizorem – bezprzewodowe dublowanie ekranu PC (lub KINO TV)

#### Zmiana sygnału wejściowego dla urządzeń zewnętrznych

#### Uwagi dotyczące połączeń!

- 28 Uwagi dotyczące połączenia HDMI
- 29 Uwagi dotyczące podłączania urządzeń audio
- 29 Uwagi dotyczące podłączania komputerów
- 29 Uwagi dotyczące podłączania urządzeń mobilnych
- 30 Uwagi dotyczące połączenia podczas korzystania z funkcji bezprzewodowe dublowanie ekranu PC (lub KINO TV)

## Pilot i urządzenia peryferyjne

### Informacje dotyczące pilota Samsung Smart Control

#### Korzystanie z funkcji Samsung Smart Control

- 33 Sterowanie telewizorem przy użyciu przycisku POINTER
- 33 Sterowanie telewizorem przy użyciu przycisków kierunkowych i przycisku Enter
- 34 Wyświetlanie i korzystanie z pilota ekranowego
- 35 Parowanie telewizora z pilotem Samsung Smart Control

#### Sterowanie urządzeniami zewnętrznymi przy użyciu pilota telewizora – korzystanie z pilota uniwersalnego

- 36 Konfiguracja pilota uniwersalnego

Korzystanie z menu narzędzi na ekranie telewizora

Sterowanie telewizorem za pomocą klawiatury

38 Podłączanie klawiatury

39 Korzystanie z klawiatury

Sterowanie telewizorem za pomocą myszy

40 Podłączanie myszy USB

40 Korzystanie z myszy

Podłączanie gamepada Bluetooth

Wprowadzanie tekstu za pomocą ekranowej klawiatury QWERTY

41 Korzystanie z funkcji dodatkowych

## Funkcje Smart

Smart Hub

43 Usuwanie lub zaznaczanie elementu w grupie Ostatnia

43 Automatyczne uruchamianie funkcji Smart Hub

43 Testowanie połączeń Smart Hub

44 Korzystanie z samouczka funkcji Smart Hub

44 Resetowanie funkcji Smart Hub

Korzystanie z funkcji Smart Hub i Konto Samsung

45 Tworzenie konta Samsung

46 Logowanie się do konta Samsung

46 Łączenie konta Samsung z kontami serwisów zewnętrznych

47 Zmiana i dodawanie informacji do konta Samsung

47 Usuwanie konta Samsung z telewizora

Korzystanie z usługi GAMES

48 Zarządzanie grami za pomocą podręcznego menu opcji

48 Wyświetlanie ekranu Informacje szczegółowe

49 Instalowanie i uruchamianie gry

49 Zarządzanie pobranymi lub zakupionymi grami

Korzystanie z usługi Aplikacje

51 Zarządzanie pobranymi aplikacjami za pomocą menu podręcznego Opcje

52 Instalowanie aplikacji

52 Włączanie automatycznych aktualizacji aplikacji

53 Usuwanie aplikacji z telewizora

53 Blokowanie i odblokowanie aplikacji

53 Aktualizowanie aplikacji

53 Zmiana kolejności aplikacji

53 Ocenianie zakupionych aplikacji

53 Korzystanie z innych funkcji aplikacji

Korzystanie z funkcji e-Manual

54 Wyświetlanie instrukcji e-Manual

54 Korzystanie z przycisków instrukcji e-Manual

Korzystanie z przeglądarki internetowej

55 Preferencje przeglądania

Korzystanie z usługi MOJE TREŚCI

56 Przeczytaj przed odtworzeniem treści multimedialnych

57 Odtwarzanie treści multimedialnych zapisanych w komputerze lub w urządzeniu mobilnym

57 Odtwarzanie treści multimedialnych zapisanych w urządzeniu USB

58 Przyciski i funkcje dostępne podczas oglądania zdjęć

59 Przyciski i funkcje dostępne podczas oglądania plików wideo

61 Przyciski i funkcje dostępne podczas odtwarzania plików muzycznych

62 Słuchanie muzyki w jakości HD

62 Funkcje dostępne na ekranie listy treści multimedialnych

Korzystanie z usługi NewsON

63 Wiadomości

63 Pogoda

Sterowanie telewizorem za pomocą głosu

65 Przeczytaj przed użyciem funkcji rozpoznawania głosu

65 Podstawowe funkcje rozpoznawania głosu

66 Korzystanie z rozpoznawania poleceń głosowych

66 Korzystanie z interaktywnego rozpoznawania głosu w małej odległości

Sterowanie telewizorem za pomocą ruchów (Sterowanie ruchami)

67 Testowanie oświetlenia otoczenia za pomocą kamery telewizora

68 Włączanie funkcji sterowania ruchami

71 Zmiana układu ekranu sterowania ruchami

# Oglądanie telewizji

## Wyświetlanie krótkich informacji o kanałach cyfrowych

- 73 Korzystanie z przewodnika
- 74 Sprawdzanie informacji o bieżącym programie
- 74 Zmiana emitowanego sygnału
- 74 Sprawdzanie informacji o sygnale cyfrowym i o jego sile

## Nagrywanie programów

- 75 Nagrywanie programów
- 76 Korzystanie z funkcji dostępnych podczas nagrywania programu
- 76 Korzystanie z przycisków na pilocie podczas nagrywania programu
- 77 Zarządzanie listą nagrywania programowanego
- 77 Oglądanie nagranych programów
- 79 Zarządzanie nagranyimi plikami

## Konfiguracja funkcji Programowanie wyświetlania

- 80 Konfiguracja harmonogramu wyświetlania kanału
- 81 Edytowanie pozycji zaplanowanego wyświetlania
- 81 Anulowanie pozycji zaplanowanego wyświetlania

## Korzystanie z funkcji Timeshift

- 82 Korzystanie z przycisków na pilocie przy włączonej funkcji Timeshift

## Korzystanie z funkcji Lista kanałów

## Rejestrowanie, usuwanie i edytowanie kanałów

- 84 Rejestrowanie i usuwanie kanałów
- 84 Edytowanie zarejestrowanych kanałów
- 85 Włączanie/wyłączanie zabezpieczenia kanałów hasłem
- 85 Blokowanie/odblokowanie kanałów
- 85 Zmiana numerów kanałów

## Tworzenie osobistej listy ulubionych

- 86 Rejestrowanie kanałów jako ulubionych
- 86 Wyświetlanie i wybieranie kanałów tylko z list ulubionych

## Edytowanie listy ulubionych

- 87 Korzystanie z elementów menu ekranowego edycji ulubionych

## Zwiększenie realizmu programów sportowych przy użyciu funkcji Tryb sportowy

- 89 Włączanie trybu sportowego
- 90 Automatyczne wyodrębnianie skrótów
- 90 Korzystanie z funkcji dostępnych podczas oglądania imprez sportowych w trybie sportowym
- 92 Oglądanie imprezy sportowej nagranej w trybie sportowym

## Oglądanie filmu z optymalnymi ustawieniami obrazu i dźwięku – tryb kina afrykańskiego

## Funkcje ułatwiające oglądanie telewizji

- 93 Oglądanie transmisji telewizyjnych z napisami
- 94 Czytanie tekstu cyfrowego
- 94 Wyszukiwanie dostępnych kanałów
- 94 Wybór typu połączenia antenowego
- 95 Wybór języka nadawanego dźwięku
- 95 Opis audio
- 95 Wybór gatunku
- 95 Korzystanie z usług dla dorosłych

## Korzystanie z ustawień kanałów

- 96 Ustawianie kraju (obszaru)
- 96 Ręczne dostrajanie sygnałów telewizyjnych
- 97 Dostrajanie ekranu
- 97 Transfer listy kanałów
- 97 Usuwanie profilu operatora CAM
- 98 Ustawianie systemu satelitarne
- 98 Zmiana języka telegazety
- 98 Wyświetlanie menu interfejsu Common Interface

# Obraz i dźwięk

## Regulacja jakości obrazu

- 99 Wybór trybu obrazu
- 100 Regulacja jakości obrazu
- 101 Regulacja ustawień zaawansowanych
- 102 Regulacja opcji obrazu

## Funkcje obsługi obrazu

- 104 Wyświetlanie obrazu telewizyjnego w okienku (PIP)
- 105 Zmiana rozmiaru i pozycji obrazu
- 106 Tylko słuchanie dźwięku (Wyłącz obraz)
- 106 Resetowanie ustawień trybu obrazu

## Regulacja jakości dźwięku

- 107 Wybór trybu dźwięku
- 108 Stosowanie efektów dźwiękowych

## Korzystanie z funkcji obsługi dźwięku

- 109 Wybór głośników
- 109 Określanie typu instalacji telewizora
- 109 Słuchanie dźwięku telewizora przez urządzenie audio Bluetooth firmy Samsung
- 110 Słuchanie dźwięku telewizora przez słuchawki Bluetooth
- 110 Słuchanie dźwięku telewizora przez głośniki zgodne ze standardem Samsung Multiroom Link
- 112 Włączanie cyfrowego wyjścia audio
- 113 Resetowanie wszystkich ustawień dźwięku

## System i pomoc techniczna

### Ustawianie godziny i korzystanie z czasomierza

- 114 Ustawianie bieżącej godziny
- 116 Korzystanie z czasomierzy

### Korzystanie z funkcji ochrony przed wypalaniem i oszczędzania energii

- 118 Zapobieganie wypalaniu ekranu
- 118 Ograniczanie zużycia energii przez telewizor

### Korzystanie z funkcji Anynet+ (HDMI-CEC)

- 119 Konfiguracja funkcji Anynet+ (HDMI-CEC)
- 119 Korzystanie z funkcji Anynet+ (HDMI-CEC)

### Aktualizacja oprogramowania telewizora

- 121 Aktualizacja oprogramowania telewizora do najnowszej wersji
- 121 Automatyczna aktualizacja telewizora
- 122 Ręczna aktualizacja telewizora

### Ochrona telewizora przed atakami hakerskimi i szkodliwym kodem

- 122 Sprawdzanie telewizora i podłączonego nośnika pamięci masowej pod kątem szkodliwego kodu
- 123 Konfigurowanie funkcji dodatkowych

## Korzystanie z innych funkcji

- 124 Szybkie uruchamianie funkcji dostępności
- 124 Regulacja przezroczystości menu
- 124 Biały tekst na czarnym tle (wysoki kontrast)
- 124 Powiększanie czcionki (dla osób niedowidzących)
- 125 Słuchanie dźwięku telewizora przez słuchawki Bluetooth (dla osób niedosłyszących)
- 125 Zmiana języka menu
- 125 Ustawianie hasła
- 125 Sprawdzanie powiadomień
- 126 Blok. klasyf. progr.
- 126 Włączanie trybu gry
- 126 Bogatsze kolory i najlepsza jakość obrazu (BD Wise)
- 126 Włączanie/wyłączanie funkcji reagowania dźwiękiem
- 127 Blokowanie/odblokowanie joysticka sterującego
- 127 Wyświetlanie/ukrywanie logo Samsung podczas uruchamiania
- 127 Włączanie funkcji szybkiego rozruchu telewizora
- 127 Eliminacja migotania
- 128 Rejestrowanie telewizora jako urządzenia z certyfikatem DivX (odtwarzanie płatnych filmów DivX)
- 128 Przywracanie ustawień fabrycznych telewizora
- 128 Korzystanie z telewizora w charakterze modelu wystawowego (opcja dla sklepów)

## Automatyczne uruchamianie usługi danych

### HbbTV

### Korzystanie z kart telewizyjnych (karta CI lub CI+)

- 130 Podłączanie karty CI lub CI+ do gniazda COMMON INTERFACE
- 131 Podłączanie karty CI lub CI+ do gniazda COMMON INTERFACE z adapterem kart CI
- 132 Korzystanie z karty CI lub CI+

### Funkcja telegazety

# Rozwiązywanie problemów

## Pomoc techniczna

135 Pomoc techniczna z wykorzystaniem funkcji Zarządzanie zdalne

136 Wyszukiwanie informacji kontaktowych serwisu

## Występuje problem z obrazem

137 Testowanie obrazu

## Dźwięk jest niewyraźny

139 Testowanie dźwięku

## Występuje problem z emisją

Nie można podłączyć komputera

Nie można połączyć się z Internetem

## Usługa danych

Nie działa funkcja programowania nagrywania/Timeshift

Nie działa funkcja Anynet+ (HDMI-CEC)

Występują problemy z uruchamianiem/używaniem aplikacji

Nie można odtworzyć pliku

Resetowanie telewizora

Inne problemy

# Środki ostrożności i uwagi

## Przed użyciem funkcji nagrywania i Timeshift

146 Przed użyciem funkcji nagrywania i nagrywania programowanego

147 Przed użyciem funkcji Timeshift

## Wyłączenie odpowiedzialności dotyczące usługi S-Recommendation

148 Usługa S-Recommendation z funkcją interakcji głosowej

148 S-Recommendation

## Przeczytaj przed użyciem funkcji Rozpoznawanie głosu lub Sterowanie ruchami

149 Środki ostrożności dotyczące funkcji Rozpoznawanie głosu i Sterowanie ruchami

150 Wymagania dotyczące używania funkcji Rozpoznawanie głosu lub Sterowanie ruchami

## Przeczytaj przed użyciem funkcji Aplikacje

## Przeczytaj przed użyciem funkcji Web Browser

## Przeczytaj przed odtwarzaniem plików zdjęć, wideo lub muzyki

155 Ograniczenia dotyczące używania plików zdjęć, wideo i muzyki

156 Obsługiwane napisy zewnętrzne

156 Obsługiwane napisy wewnętrzne

157 Obsługiwane formaty obrazu i rozdzielczości

157 Obsługiwane formaty muzyczne i kodeki

158 Obsługiwane kodeki wideo

## Ograniczenia

160 Ograniczenia funkcji PIP (obraz w obrazie)

160 Karta Flexible CI

## Przeczytać po zainstalowaniu telewizora

161 Rozmiary obrazu a sygnały wejściowe

161 Instalacja blokady przeciwkradzieżowej

162 Przeczytaj przed skonfigurowaniem bezprzewodowego połączenia internetowego

## Przeczytaj przed podłączeniem komputera (obsługiwane rozdzielczości)

163 IBM

163 MAC

164 VESA DMT

## Obsługiwane rozdzielczości sygnałów wideo

165 CEA-861

165 DVI

## Przeczytaj przed użyciem urządzeń Bluetooth

166 Ograniczenia dotycząca korzystania z funkcji Bluetooth

## Licencja

## Glosariusz

# Korzystanie z funkcji Smart Hub

## Podłączenie do Internetu

(MENU/123) > MENU > Sieć > Ustawienia sieci

Podłącz telewizor do Internetu przewodowo lub bezprzewodowo.



## Konfiguracja funkcji Smart Hub

Naciśnij przycisk  na pilocie. Jeśli funkcja **Smart Hub** jest uruchamiana po raz pierwszy, zostanie wyświetlony ekran **Skonfiguruj usługę Smart Hub**. Postępuj zgodnie z instrukcjami wyświetlanymi na ekranie, aby skonfigurować wymagane ustawienia i zakończyć konfigurację.

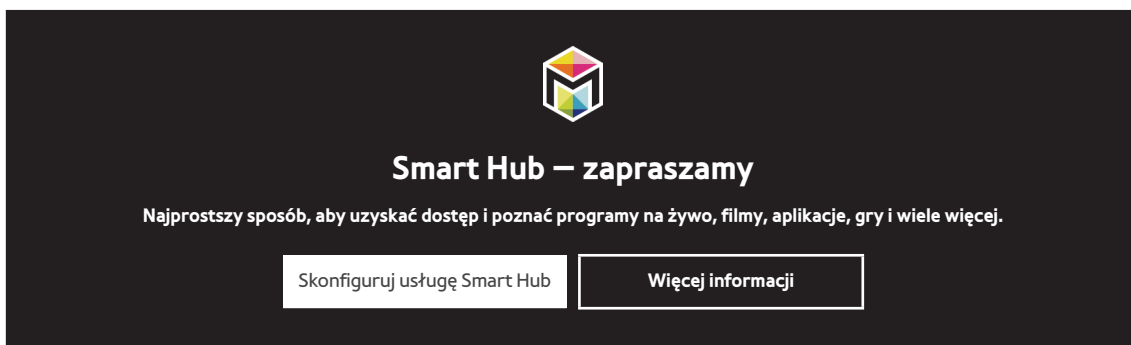

## Korzystanie z funkcji Smart Hub

Korzystanie z wielu funkcji Smart Hub na jednym ekranie.

 Więcej informacji zawiera część „Smart Hub”.

# Sterowanie telewizorem za pomocą głosu

 Ta funkcja jest obsługiwana wyłącznie w modelach serii S9.

## Konfiguracja funkcji Rozpoznawanie głosu

(MENU/123) > MENU > System > Rozpoznawanie głosu

Aby uruchomić funkcję rozpoznawania głosu, skonfiguruj wymagane ustawienia, takie jak język i opcja **Włącz dźwięk telewizora**.

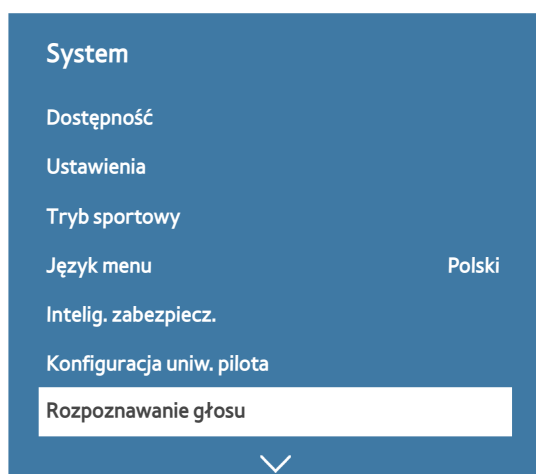

 W zależności od modelu menu telewizora może różnić się od powyższej ilustracji.

## Sterowanie telewizorem za pomocą głosu

(MENU/123) > MENU > System > Rozpoznawanie głosu

Naciśnij i przytrzymaj przycisk **MENU/123** na pilocie Samsung Smart Control. Zostanie wyświetlony ekran Rozpoznawanie głosu. Gdy pojawi się ikona , powoli i niezbyt głośno wypowiedz polecenia do mikrofonu na pilocie Samsung Smart Control.

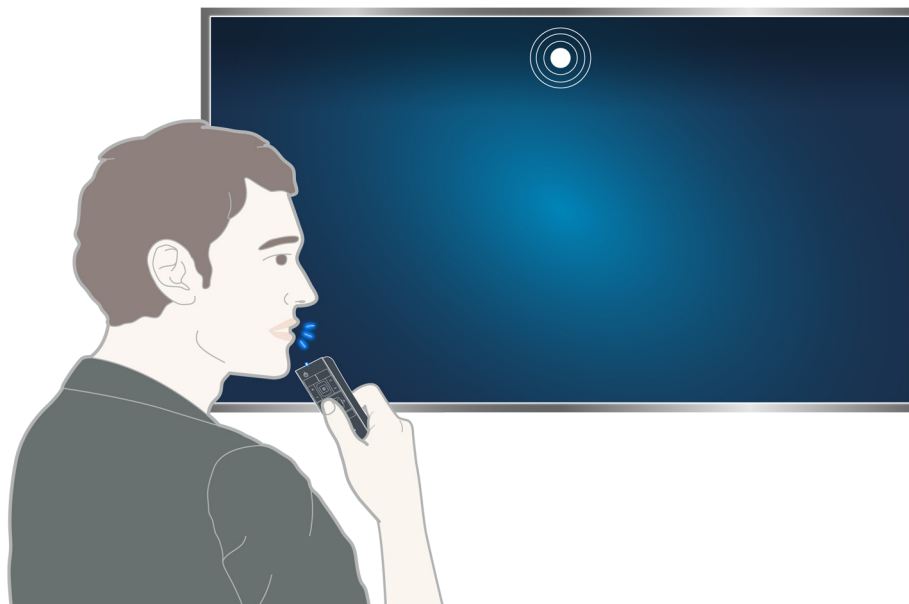

 Ta funkcja jest dostępna tylko w niektórych modelach w określonych obszarach geograficznych.

 Więcej informacji zawiera część „Sterowanie telewizorem za pomocą głosu”.

# Sterowanie telewizorem za pomocą ruchu

 Ta funkcja jest obsługiwana wyłącznie w modelach serii S9.

## Konfiguracja funkcji Sterowanie ruchami

(MENU/123) > MENU > System > Sterowanie ruchami

Uruchom funkcję **Test środowiska sterowania ruchami**, a następnie skonfiguruj ustawienia sterowania ruchami, takie jak opcja **Szybkość wskaź.** oraz **Animowany przewodnik po ruchach**.

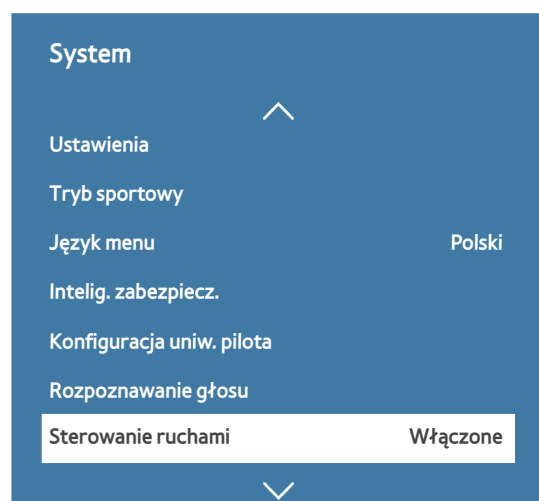





 W zależności od modelu menu telewizora może różnić się od powyższej ilustracji.

## Sterowanie telewizorem za pomocą ruchów

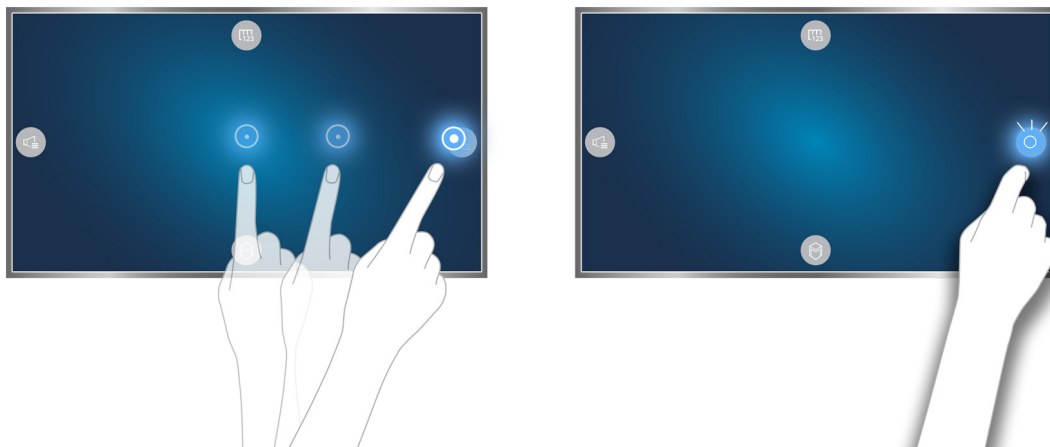
(MENU/123) > MENU > System > Sterowanie ruchami > Sterowanie ruchami

1. Dla opcji **Sterowanie ruchami** wybierz ustawienie **Włączone**.
2. Stań przed kamerą telewizora, unieś dłoń w wygodnej pozycji, wyprostuj palec wskazujący, a następnie powoli porusz dłońią w lewo lub w prawo.
3. Powoli porusz dłońią w lewo lub w prawo, aby przesunąć wskaźnik do wybranej funkcji.
4. Zegnij palec wskazujący, aby wybrać funkcję, a następnie wyprostuj go ponownie, aby uruchomić wybraną funkcję.



-  Funkcja **Sterowanie ruchami** jest dostępna w trybie sterowania kierunkiem oraz w trybie wskazywania ruchem.
-  Aby można było skorzystać z tej funkcji, opcjonalną kamerę należy podłączyć do dedykowanego gniazda USB w tylnej części telewizora.
-  Więcej informacji zawiera część „Sterowanie telewizorem za pomocą ruchów (Sterowanie ruchami)”.



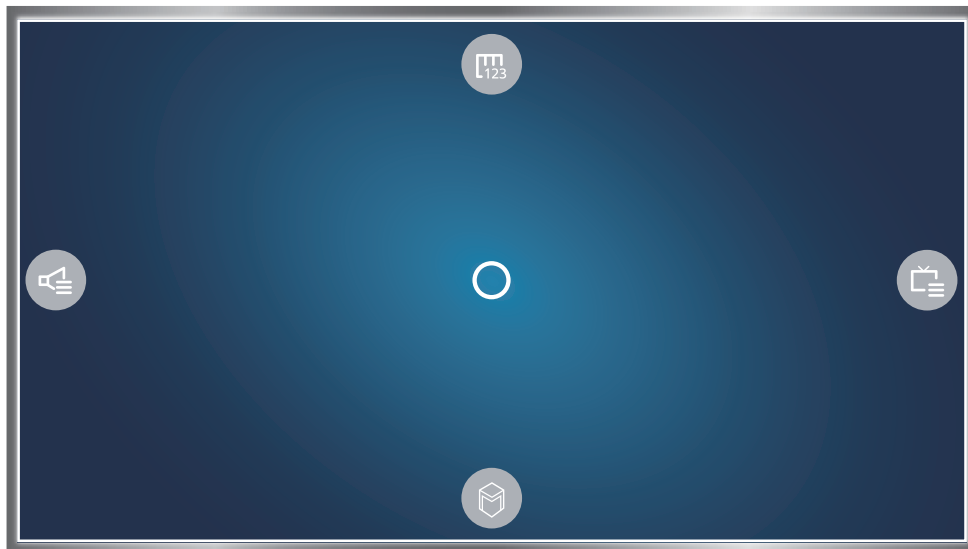

# Korzystanie z funkcji Samsung Smart Control

 Ta funkcja jest obsługiwana wyłącznie w modelach serii S9 lub modelach serii J6300, J6330, J6390 w regionie WNP.

## Sterowanie telewizorem przy użyciu przycisku POINTER



Położ palec na przycisku **POINTER**, a następnie przesunij pilota Samsung Smart Control. Wskaźnik na ekranie przesunie się w kierunku wskazanym przy użyciu pilota Samsung Smart Control. Przesunij wskaźnik do jednej z poniższych ikon na ekranie, a następnie naciśnij przycisk **POINTER**.

- : wyświetlanie pilota ekranowego.
- : regulacja głośności oraz wybór głośników.
- : wyświetlanie listy kanałów.
- : uruchamianie funkcji Smart Hub.

## Konfiguracja pilota Samsung Smart Control

(MENU/123) > MENU > System > Ustawienia Smart Control

Konfigurowanie podstawowych ustawień korzystania z pilota Samsung Smart Control.

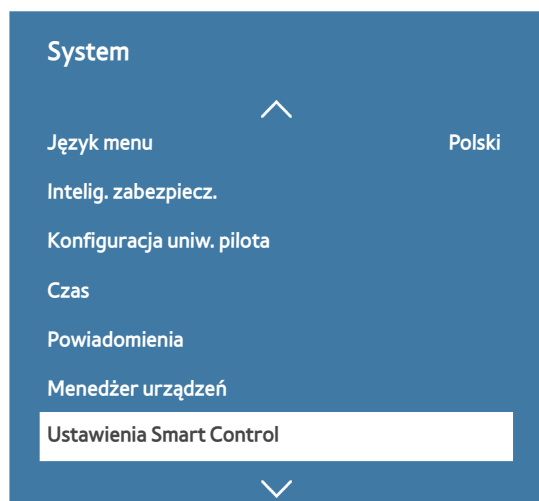

 W zależności od modelu menu telewizora może różnić się od powyższej ilustracji.

## Parowanie telewizora z pilotem Samsung Smart Control

Po włączeniu telewizora po raz pierwszy pilot Samsung Smart Control przeprowadza automatyczne parowanie z telewizorem. Jeśli pilot Smart Control nie przeprowadza automatycznego parowania z telewizorem, skieruj go w stronę czujnika zdalnego sterowania na telewizorze, a następnie jednocześnie naciśnij przyciski ① i ② na pilocie Samsung Smart Control i przytrzymaj przez co najmniej 3 sekundy.

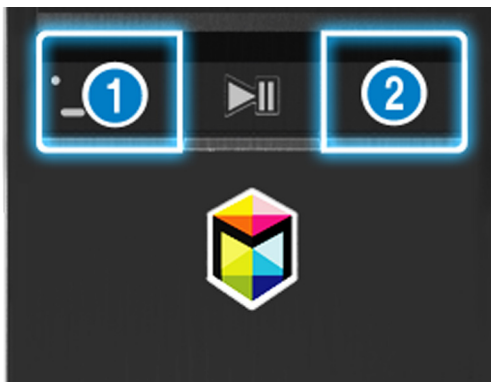

# Zwiększenie wrażeń podczas oglądania programów sportowych

## Włączanie funkcji Tryb sportowy

(MENU/123) > MENU > System > Tryb sportowy

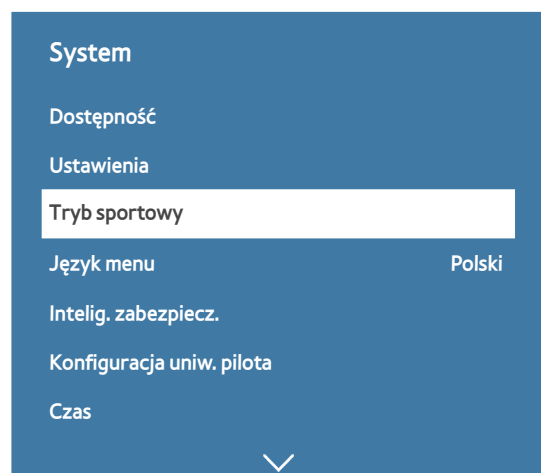

Wybierz dla opcji **Tryb sportowy** ustawienie **Włączone**. Telewizor automatycznie skonfiguruje ustawienia obrazu i dźwięku, aby były odpowiednie do oglądania meczów piłkarskich.

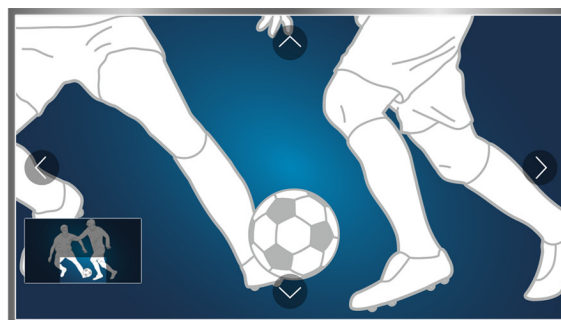
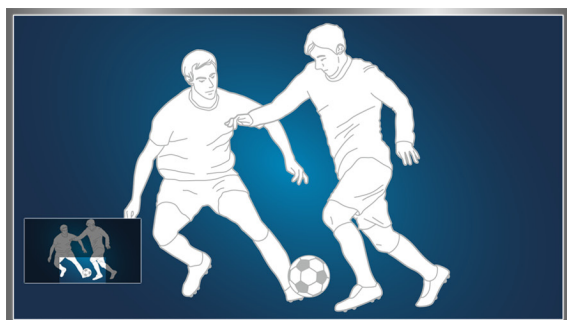

 W zależności od modelu menu telewizora może różnić się od powyższej ilustracji.



Podczas korzystania z trybu Sport można powiększać obraz na ekranie. W tym celu należy przenieść fokus na część ekranu, która ma być powiększona.

-  Więcej informacji zawiera część „Zwiększenie realizmu programów sportowych przy użyciu funkcji Tryb sportowy”.
-  Ta funkcja jest dostępna tylko w niektórych modelach w określonych obszarach geograficznych.

# Edytowanie kanałów

## Uruchamianie funkcji edycji kanałów

(MENU/123) > MENU > Nadawanie > Edytuj kanał

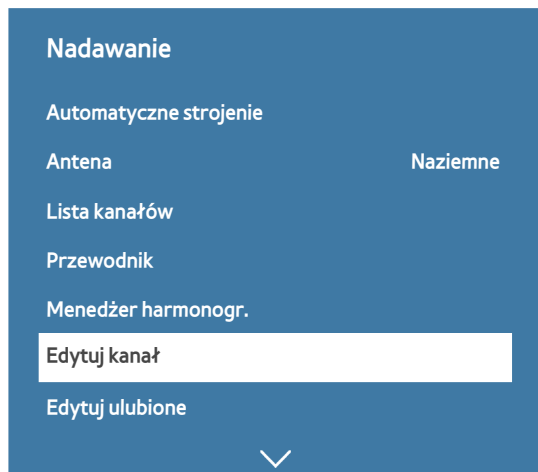

 W zależności od modelu menu telewizora może różnić się od powyższej ilustracji.

## Zmiana kolejności lub usuwanie kanałów

(MENU/123) > MENU > Nadawanie > Edytuj kanał > Zmień numer lub Usuń

Można zmieniać kolejność kanałów i je usuwać. Aby zmienić pozycję kanału na liście, zaznacz go, a następnie wybierz opcję **Zmień numer**. Aby usunąć kanał, zaznacz go, a następnie wybierz opcję **Usuń**.



 W zależności od rodzaju kanału niektóre kanały nie są dostępne.

## Podłączanie anteny (Antena)

Aby odbierać nadawane sygnały, należy podłączyć antenę do telewizora.

Podłącz kabel do wyjścia antenowego lub wyjścia telewizji kablowej oraz do złącza ANT IN, zgodnie z poniższym schematem.

 W przypadku korzystania z dekodera telewizji kablowej lub satelitarnej połączenie antenowe nie jest wymagane.

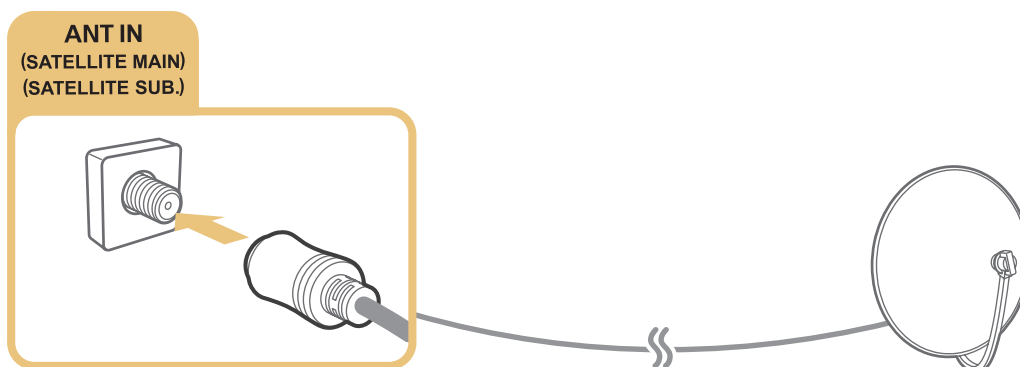

Zaleca się połączenie obu złączy za pomocą przełącznika typu Multi-Switch lub DiSEqC itp. oraz wybranie dla opcji **Typ połączenia antenowego** ustawienia **Podwójny oscylator**.

 Sposób podłączenia może się różnić w zależności od modelu.

 System DVB-T2 może być niedostępny w niektórych obszarach geograficznych.

# Podłączenie do Internetu

## Nawiązywanie przewodowego połączenia internetowego

### Korzystanie z kabli LAN

Telewizor można połączyć z punktem dostępu do Internetu na trzy sposoby przedstawione na poniższych ilustracjach.

- Ścienne gniazdo sieci LAN

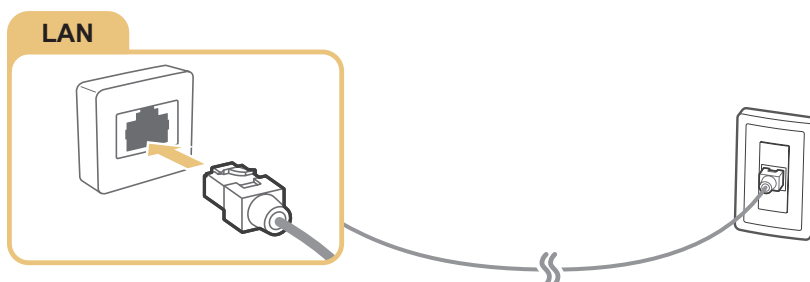

- Modem zewnętrzny

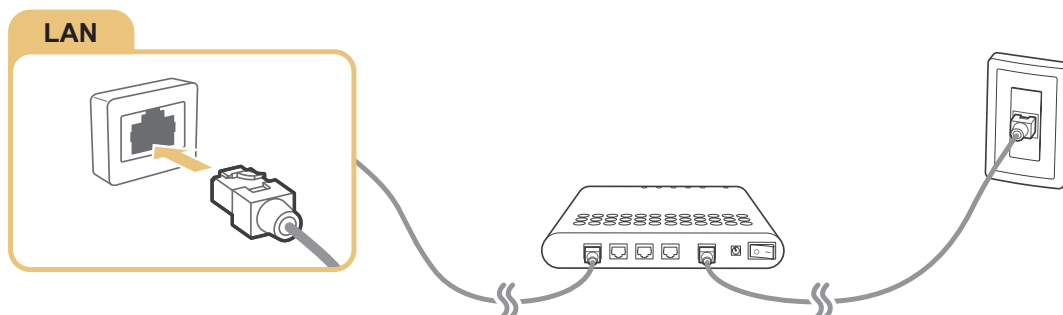

- ① Router IP + ② modem zewnętrzny

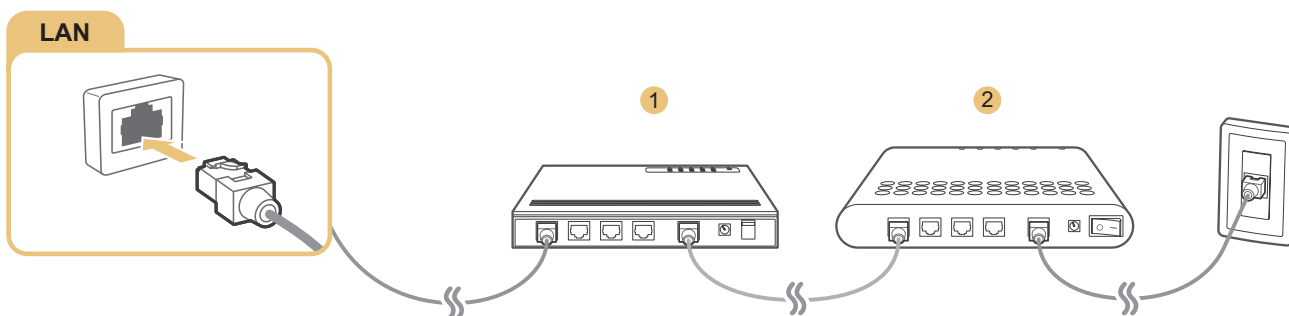

 Do połączenia telewizora z punktem dostępu do Internetu zalecane jest użycie kabli LAN kat. 7.

 Telewizor nie może połączyć się z Internetem, gdy szybkość sieci wynosi poniżej 10 Mb/s.

## Automatyczne łączenie się z Internetem przez połączenie przewodowe

(MENU/123) > MENU > Sieć > Ustawienia sieci **Spróbuj**

Umożliwia automatyczne połączenie się z dostępną siecią.

1. Wybierz opcję **Kablowa**.
2. Po pomyślnym nawiązaniu połączenia sieciowego wyświetlany jest komunikat potwierdzający. W przypadku niepowodzenia spróbuj ponownie lub połącz się ręcznie.

## Nawiązywanie bezprzewodowego połączenia internetowego

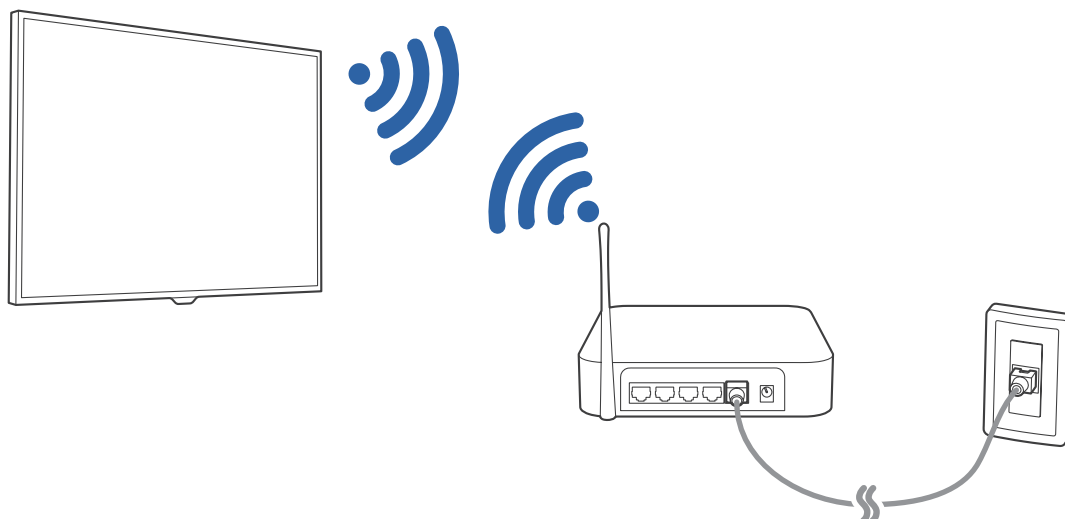

## Automatyczne łączenie się z Internetem przez połączenie bezprzewodowe

(MENU/123) > MENU > Sieć > Ustawienia sieci

Przed próbą nawiązania połączenia należy sprawdzić ustawienia identyfikatora (nazwy) SSID i hasła.

1. Wybierz opcję **Bezprz.**. Telewizor automatycznie wyświetli listę dostępnych sieci bezprzewodowych.
2. Wybierz sieć. Jeśli odpowiednia sieć nie występuje na liście, wybierz opcję **Dodawanie sieci**, a następnie wprowadź identyfikator SSID sieci ręcznie.
3. Jeśli sieć jest zabezpieczona, wprowadź hasło. Jeśli sieć nie jest zabezpieczona, telewizor pominie funkcję klawiatury ekranowej i natychmiast podejmie próbę nawiązania połączenia.

## Łączenie się z Internetem przez połączenie bezprzewodowe za pomocą funkcji WPS

(MENU/123) > MENU > Sieć > Ustawienia sieci

Jeśli router został wyposażony w przycisk WPS (Wi-Fi Protected Setup), można za jego pomocą automatycznie połączyć telewizor z routerem.

1. Wybierz opcję **Bezprz.**. Telewizor automatycznie wyświetli listę dostępnych sieci bezprzewodowych.
2. Wybierz opcję **Stop**, a następnie wybierz opcję **WPS**.
3. W ciągu dwóch minut naciśnij przycisk WPS lub PBC na routerze bezprzewodowym.
4. Telewizor automatycznie połączy się z siecią.

## Sprawdzanie stanu połączenia internetowego

(MENU/123) > MENU > Sieć > Stan sieci **Spróbuj**

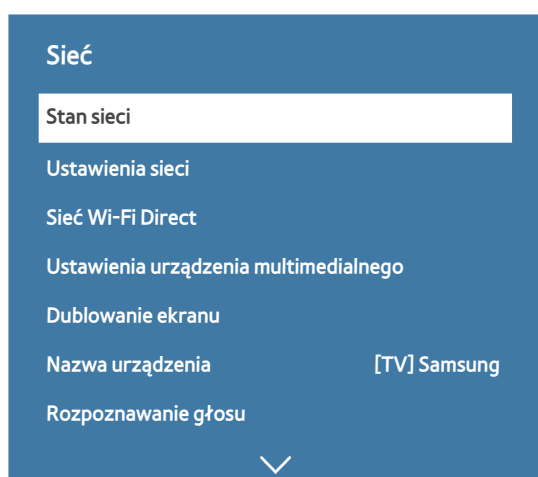

 W zależności od modelu menu telewizora może różnić się od powyższej ilustracji.

Sprawdź aktualny stan sieci i Internetu.

## Zmiana nazwy telewizora w sieci





(MENU/123) > MENU > Sieć > Nazwa urządzenia **Spróbuj**

Zmiana nazwy telewizora, która będzie wyświetlana na urządzeniach mobilnych i laptopach.

1. Wybierz opcję **Nazwa urządzenia** z menu **Sieć**.
2. Wybierz nazwę z wyświetlonej listy. Ewentualnie wybierz opcję **Źród. użyt.**, aby wprowadzić nazwę ręcznie.

# Podłączenie do sieci za pośrednictwem klucza sprzętowego sieci komórkowej

Po podłączeniu klucza sprzętowego sieci komórkowej telewizor można podłączyć do sieci za pośrednictwem urządzenia mobilnego. Klucz sprzętowy sieci komórkowej podłącza się do portu USB w telewizorze.

-  Ta funkcja jest dostępna tylko w niektórych modelach w określonych obszarach geograficznych.
-  W przypadku korzystania z dużego przenośnego klucza sprzętowego (karta danych) urządzenia USB mogą nie działać prawidłowo ze względu na zakłócenia pomiędzy gniazdami USB lub mogą pojawić się problemy z siecią bezprzewodową spowodowane zakłóceniami pochodzącymi z urządzeń peryferyjnych i otoczenia. W takiej sytuacji należy użyć przedłużacza USB.
-  Funkcja **Aplikacje i pasek informacyjny przypisane do kanału** nie jest dostępna po skonfigurowaniu sieci mobilnej.
-  W przypadku problemów z korzystaniem z usług online należy skontaktować się z dostawcą usług internetowych.

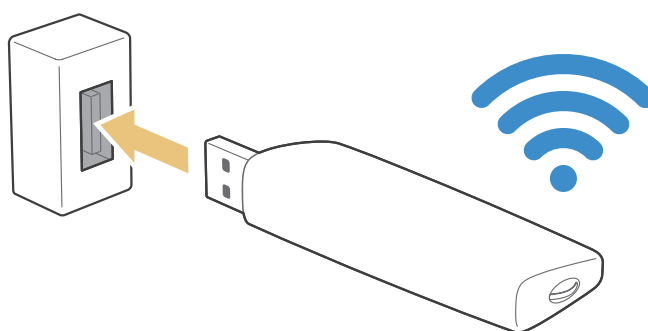

Dostawcy usług mobilnych i ich urządzenia obsługujące tę funkcję:

- Vodacom (nr modelu: K4605)
- MTN (nr modelu: E3131S, E3251)
- Safaricom (nr modelu: E303)

# Rozwiązywanie problemów z połączeniem internetowym

## Rozwiązywanie problemów z przewodowym połączeniem internetowym

Spróbuj

### Nie wykryto kabla sieciowego

Sprawdź, czy kabel sieciowy jest podłączony. Jeśli jest podłączony, sprawdź, czy router jest włączony. Jeśli jest włączony, wyłącz go i włącz ponownie.

### Nie powiodło się automatyczne ustawianie adresu IP

Wykonaj poniższe czynności lub skonfiguruj **Ustawien. IP** ręcznie.

1. Sprawdź, czy w routerze jest włączony serwer DHCP i zresetuj router.
2. Jeśli problem będzie się utrzymywał, skontaktuj się z dostawcą usług internetowych.

### Nie można połączyć się z siecią

1. Sprawdź wszystkie **Ustawien. IP**.
2. Sprawdź, czy w routerze jest włączony serwer DHCP. Następnie odłącz router i podłącz go ponownie.
3. Jeśli nie da to efektów, skontaktuj się z dostawcą usług internetowych.

### Nawiązano połączenie z siecią lokalną, ale bez dostępu do Internetu

1. Sprawdź, czy kabel sieci LAN połączonej z Internetem jest podłączony do zewnętrznego portu LAN routera.
2. Sprawdź wartości DNS w obszarze **Ustawien. IP**.
3. Jeśli problem będzie się utrzymywał, skontaktuj się z dostawcą usług internetowych.

### Konfiguracja sieci została zakończona, jednak nie można połączyć się z Internetem

Jeśli problem będzie się utrzymywał, skontaktuj się z dostawcą usług internetowych.

# Rozwiązywanie problemów z bezprzewodowym połączeniem internetowym

## Awaria bezprzewodowego połączenia sieciowego

Jeśli nie można znaleźć routera bezprzewodowego, przejdź do opcji **Ustawienia sieci**, a następnie wybierz odpowiedni router.

## Nie można połączyć się z routerem bezprzewodowym

1. Sprawdź, czy router jest włączony. Jeśli jest włączony, wyłącz go i włącz ponownie.
2. W razie potrzeby wprowadź prawidłowe hasło.

## Nie powiodło się automatyczne ustawianie adresu IP

Wykonaj poniższe czynności lub skonfiguruj **Ustawien. IP** ręcznie.

1. Sprawdź, czy w routerze jest włączony serwer DHCP. Następnie odłącz router i podłącz go ponownie.
2. W razie potrzeby wprowadź prawidłowe hasło.
3. Jeśli problem będzie się utrzymywał, skontaktuj się z dostawcą usług internetowych.

## Nie można połączyć się z siecią

1. Sprawdź wszystkie **Ustawien. IP**.
2. W razie potrzeby wprowadź prawidłowe hasło.
3. Jeśli problem będzie się utrzymywał, skontaktuj się z dostawcą usług internetowych.

## Nawiązano połączenie z siecią lokalną, ale bez dostępu do Internetu

1. Sprawdź, czy kabel sieci LAN połączonej z Internetem jest podłączony do zewnętrznego portu LAN routera.
2. Sprawdź wartości DNS w obszarze **Ustawien. IP**.
3. Jeśli problem będzie się utrzymywał, skontaktuj się z dostawcą usług internetowych.

## Konfiguracja sieci została zakończona, jednak nie można połączyć się z Internetem

Jeśli problem będzie się utrzymywał, skontaktuj się z dostawcą usług internetowych.

## Podłączanie urządzeń wideo

Telewizor został wyposażony w różnego rodzaju złącza wejściowe wideo do podłączania urządzeń zewnętrznych. Poniżej znajduje się lista dostępnych złączy w kolejności malejącej jakości obrazu.

- HDMI
- Komponentowe
- Kompozytowe (A/V)

W celu uzyskania najwyższej jakości obrazu urządzenie wideo należy podłączyć do telewizora za pomocą złącza HDMI. Jeśli urządzenie nie zostało wyposażone w złącze HDMI, należy wypróbować złącze komponentowe.

### Podłączanie za pomocą kabla HDMI

Zaleca się używanie następujących kabli HDMI:

- Kabel HDMI o wysokiej przepustowości
- Kabel HDMI o wysokiej przepustowości z funkcją obsługi sieci Ethernet

Podłącz kabel HDMI do złącza wejściowego HDMI telewizora oraz do złącza wyjściowego HDMI urządzenia w sposób przedstawiony na poniższej ilustracji.

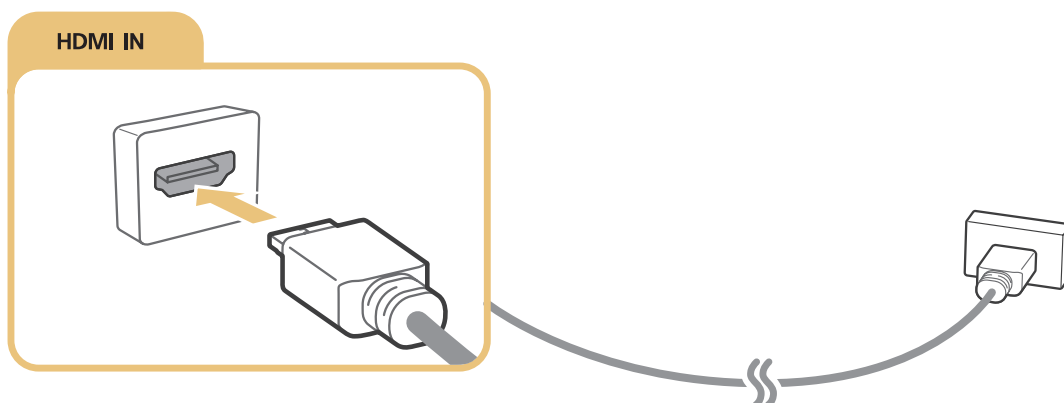

 W przypadku komputera podłączonego za pomocą kabla HDMI-DVI dla opcji **Edytuj typ urządzenia** wybierz ustawienie **DVI PC**, a w przypadku komputera podłączonego za pomocą kabla HDMI – ustawienie **PC**. W przypadku urządzenia A/V podłączonego za pomocą kabla HDMI-DVI dla opcji **Edytuj typ urządzenia** wybierz ustawienie **Urządzenia DVI**.

## Podłączanie za pomocą kabla komponentowego

Podłącz kabel komponentowy do komponentowych złączy wejściowych telewizora oraz do komponentowych złączy wyjściowych urządzenia w sposób przedstawiony na poniższej ilustracji.

Kolory kabli muszą odpowiadać kolorom złączy.

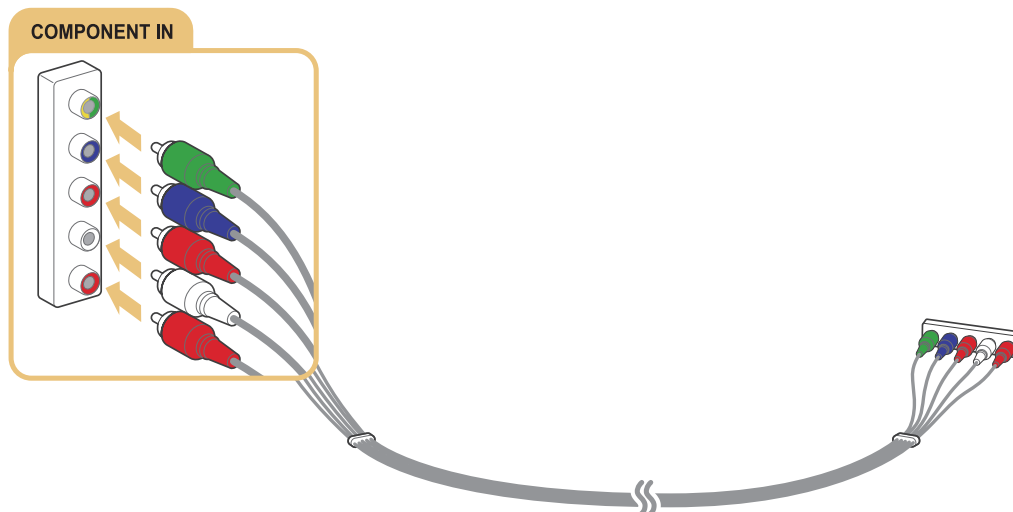

## Podłączanie za pomocą kabla kompozytowego (A/V)

Podłącz kabel AV do złączy wejściowych AV telewizora oraz do złączy wyjściowych AV urządzenia w sposób przedstawiony na poniższej ilustracji.

Kolory kabli muszą odpowiadać kolorom złączy.

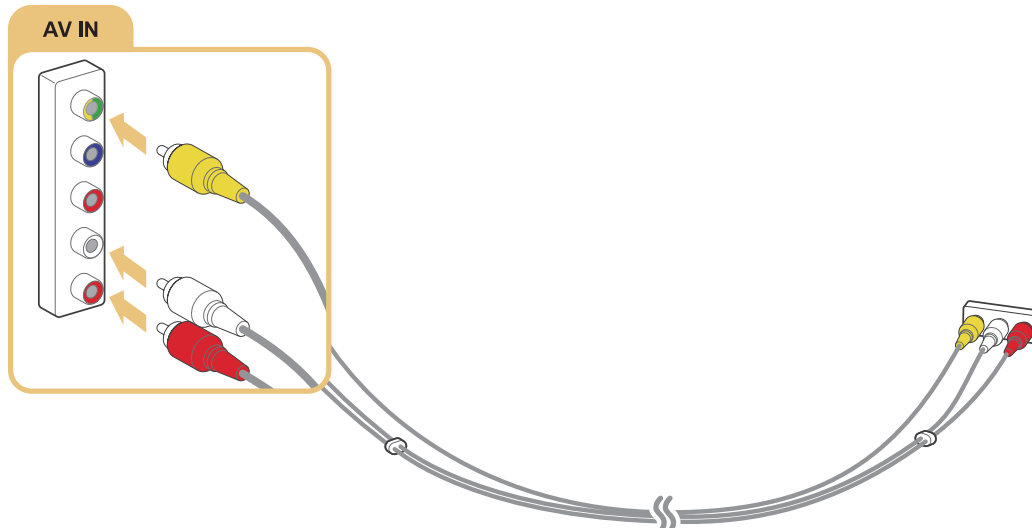

## Połączenia wejścia i wyjścia audio

Telewizor został wyposażony w różnego rodzaju złącza wejściowe audio do podłączania urządzeń zewnętrznych. Złącza zostały wymienione poniżej.

- HDMI/ARC (kanał zwrotny dźwięku)
- Digital Audio (Optical) (cyfrowe optyczne złącze audio)
- Audio (Analogue) (sygnał analogowy)

### Podłączanie za pomocą kabla HDMI (ARC)

Złącze ARC (Audio Return Channel) umożliwia przesyłanie dźwięku cyfrowego pomiędzy telewizorem i urządzeniem audio za pomocą jednego kabla HDMI. Jednakże opcja ARC jest dostępna tylko wtedy, gdy telewizor został podłączony do obsługującego tę funkcję amplitunera AV poprzez gniazdo HDMI (ARC).

Podłącz kabel HDMI do złącza wejściowego HDMI (ARC) telewizora oraz do złącza wyjściowego HDMI urządzenia w sposób przedstawiony na poniższej ilustracji.

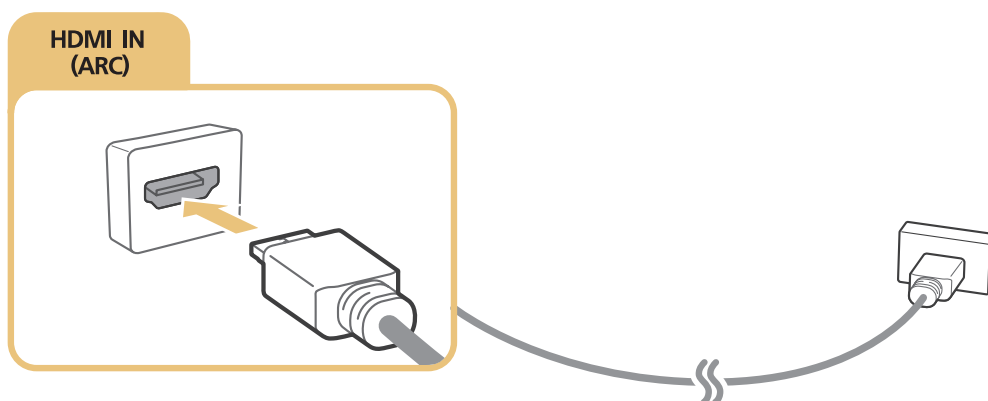

## Podłączanie za pomocą cyfrowego kabla audio (optycznego)

Podłączenie do telewizora amplitunera AV przez cyfrowe złącze audio (optyczne) pozwala słuchać dźwięku w jakości cyfrowej.

Podłącz kabel optyczny do cyfrowego złącza wyjściowego audio telewizora oraz do cyfrowego złącza wejściowego audio urządzenia w sposób przedstawiony na poniższej ilustracji.

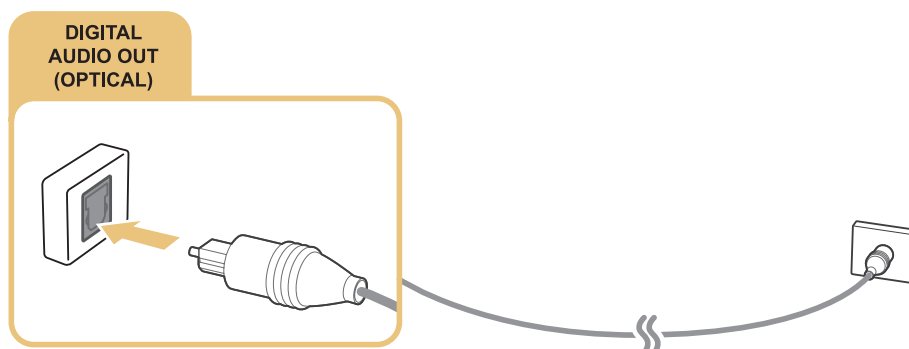

## Podłączanie słuchawek

Podłącz słuchawki do złącza wyjściowego słuchawek telewizora w sposób przedstawiony na poniższej ilustracji.

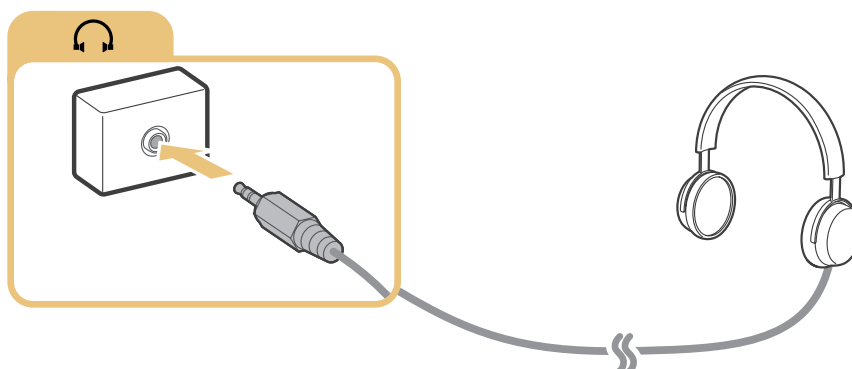

 Dostępność zależy od określonego modelu i obszaru.

## Podłączanie za pomocą kabla audio

Zgodnie ze schematem podłącz kabel audio do złącza wyjściowego audio telewizora i złącza wejściowego audio urządzenia.

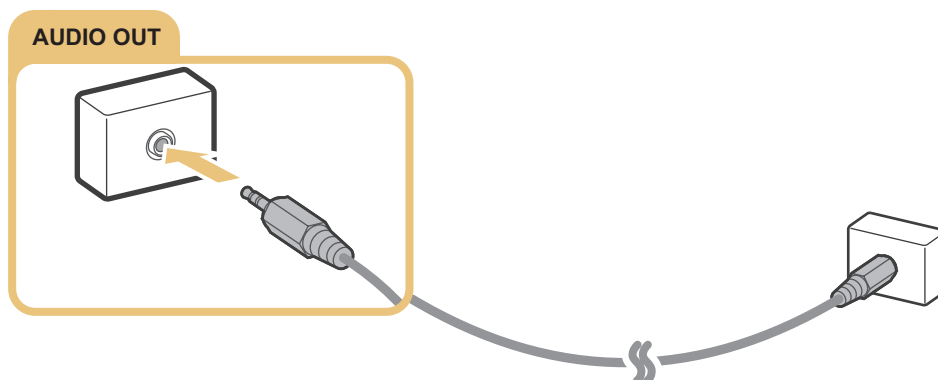

 Dostępność zależy od określonego modelu i obszaru.

# Podłączanie komputera

Rodzaje możliwych połączeń zostały przedstawione poniżej.

## Aby używać telewizora jako monitora komputerowego

- Podłącz do gniazda HDMI za pomocą kabla HDMI.
- Podłącz do gniazda HDMI (DVI) za pomocą kabla HDMI-DVI.

## Aby wyświetlać treści zapisane w komputerze na ekranie telewizora

- Podłącz z wykorzystaniem sieci domowej.

## Podłączanie przez gniazdo HDMI

Do podłączania przez gniazdo HDMI zaleca się stosowanie jednego z następujących typów kabli HDMI:

- Kabel HDMI o wysokiej przepustowości
- Kabel HDMI o wysokiej przepustowości z funkcją obsługi sieci Ethernet

Podłącz kabel HDMI do złącza wejściowego HDMI telewizora oraz do złącza wyjściowego HDMI urządzenia w sposób przedstawiony na poniższej ilustracji.

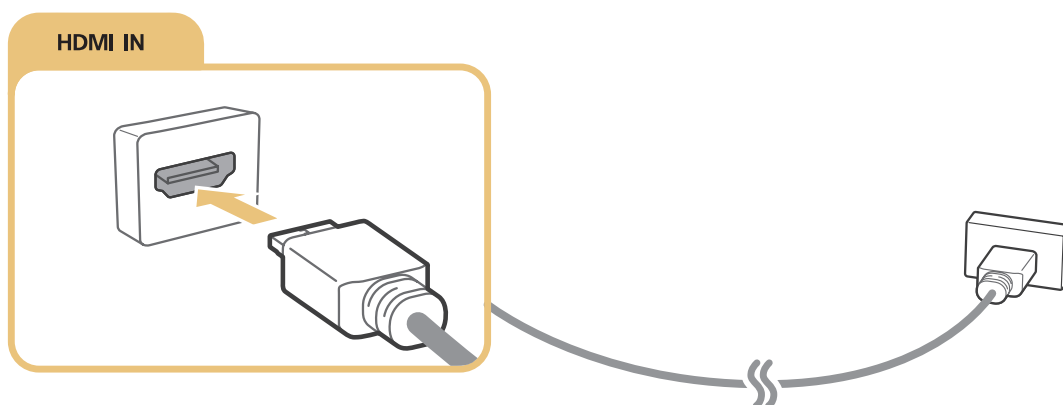

-  W przypadku komputera podłączonego za pomocą kabla HDMI-DVI dla opcji **Edytuj typ urządzenia** wybierz ustawienie **DVI PC**, a w przypadku komputera podłączonego za pomocą kabla HDMI – ustawienie **PC**. W przypadku urządzenia A/V podłączonego za pomocą kabla HDMI-DVI dla opcji **Edytuj typ urządzenia** wybierz ustawienie **Urządzenia DVI**.

## Podłączanie za pomocą kabla HDMI-DVI

Jeśli karta graficzna komputera nie obsługuje interfejsu HDMI, podłącz komputer do telewizora za pomocą kabla DVI-HDMI. Należy pamiętać, że połączenie HDMI-DVI jest obsługiwane wyłącznie przez złącze HDMI (DVI) i nie przesyła dźwięku. Aby umożliwić odtwarzanie dźwięku z komputera, podłącz głośniki zewnętrzne do złącza wyjściowego audio komputera.

Podłącz kabel HDMI-DVI do złącza HDMI (DVI) telewizora oraz do złącza wyjściowego DVI komputera w sposób przedstawiony na poniższej ilustracji.

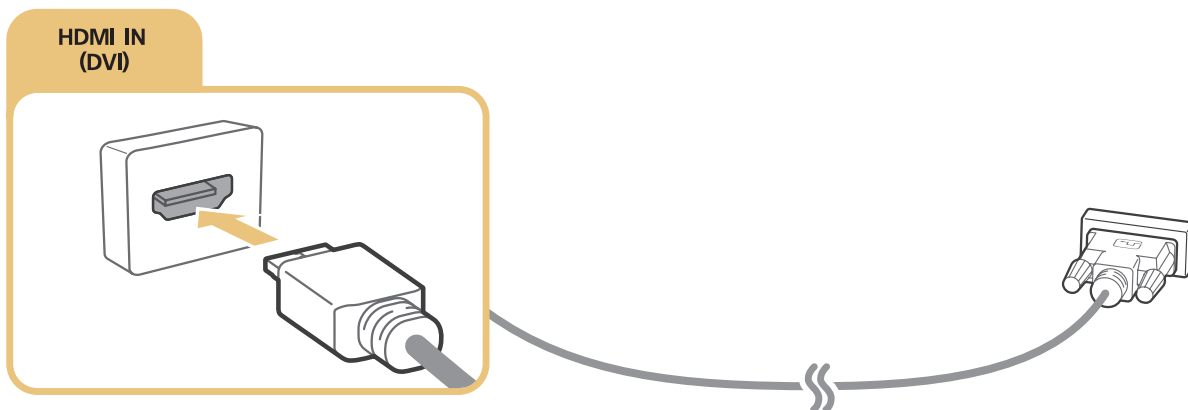

- W przypadku komputera podłączonego za pomocą kabla HDMI-DVI dla opcji **Edytuj typ urządzenia** wybierz ustawienie **DVI PC**, a w przypadku komputera podłączonego za pomocą kabla HDMI – ustawienie **PC**. W przypadku urządzenia A/V podłączonego za pomocą kabla HDMI-DVI dla opcji **Edytuj typ urządzenia** wybierz ustawienie **Urządzenia DVI**.
- Informacje na temat rozdzielczości obsługiwanych przez telewizor zawiera część „Przeczytaj przed podłączeniem komputera (obsługiwane rozdzielczości)”.

## Podłączanie z wykorzystaniem sieci domowej

Uzyskaj szybki dostęp i wyświetlaj zdjęcia oraz odtwarzaj filmy i muzykę z komputera na ekranie telewizora.

- Podłącz telewizor i komputer do tego samego routera lub punktu dostępu. Po podłączeniu ich do tego samego routera lub punktu dostępu zostanie skonfigurowana sieć domowa.
- W komputerze wybierz [Panel sterowania] > [Sieć i Internet] > [Centrum sieci i udostępniania] > [Zmień zaawansowane ustawienia udostępniania], a następnie wybierz opcję [Wybierz opcje przesyłania strumieniowego multimediiów...], aby aktywować przesyłanie strumieniowe multimediiów.
- Z listy przeznaczonej dla telewizora wybierz opcję [Dozwolone].
- Uruchom w komputerze program Windows Media Player. Wybierz opcję [Ustawienia] > [Zarządzanie biblioteką], a następnie dodaj lokalizację, w której są zapisane zdjęcia, filmy i muzyka, które chcesz wyświetlać lub odtwarzać na ekranie telewizora. Więcej informacji dotyczących odtwarzania treści zawiera część „Odtwarzanie treści multimedialnych zapisanych w komputerze lub w urządzeniu mobilnym”.

- Można także przenieść pliki do folderu domyślnego określonego w programie Windows Media Player, a następnie odtwarzać je lub wyświetlać na ekranie telewizora.

## Podłączanie urządzenia mobilnego

Urządzenie mobilne, takie jak smartfon czy tablet, można podłączyć bezpośrednio do telewizora lub do sieci i wyświetlać obraz ekranu lub treści zapisane w urządzeniu mobilnym na ekranie telewizora. Rodzaje możliwych połączeń zostały przedstawione poniżej.

- Wyświetlanie obrazu ekranu urządzenia mobilnego na ekranie telewizora przy użyciu kabla MHL-HDMI.
- Podłączanie z wykorzystaniem funkcji dublowania ekranu urządzenia mobilnego na telewizorze (Dublowanie ekranu).
- Podłączanie urządzeń mobilnych bez korzystania z routera bezprzewodowego (Sieć Wi-Fi Direct).
- Podłączanie urządzenia mobilnego za pośrednictwem aplikacji Samsung Smart View 2.0.

### Podłączanie za pomocą kabla MHL-HDMI

Funkcja MHL (Mobile High-Definition Link) umożliwia wyświetlanie obrazu ekranu urządzenia mobilnego na ekranie telewizora. Funkcja MHL jest jednak dostępna tylko przez złącze HDMI (MHL) telewizora i tylko w połączeniu z obsługującym ją urządzeniem mobilnym. Informacje dotyczące konfiguracji funkcji MHL w urządzeniu mobilnym można znaleźć w jego instrukcji obsługi.

-  Po podłączeniu urządzenia mobilnego do telewizora za pomocą kabla MHL-HDMI telewizor automatycznie przełączy rozmiar obrazu każdej treści zapisanej w urządzeniu mobilnym na oryginalny rozmiar obrazu treści.

Podłącz kabel MHL-HDMI do złącza wejściowego HDMI (MHL) telewizora oraz do złącza USB urządzenia mobilnego w sposób przedstawiony na poniższej ilustracji.

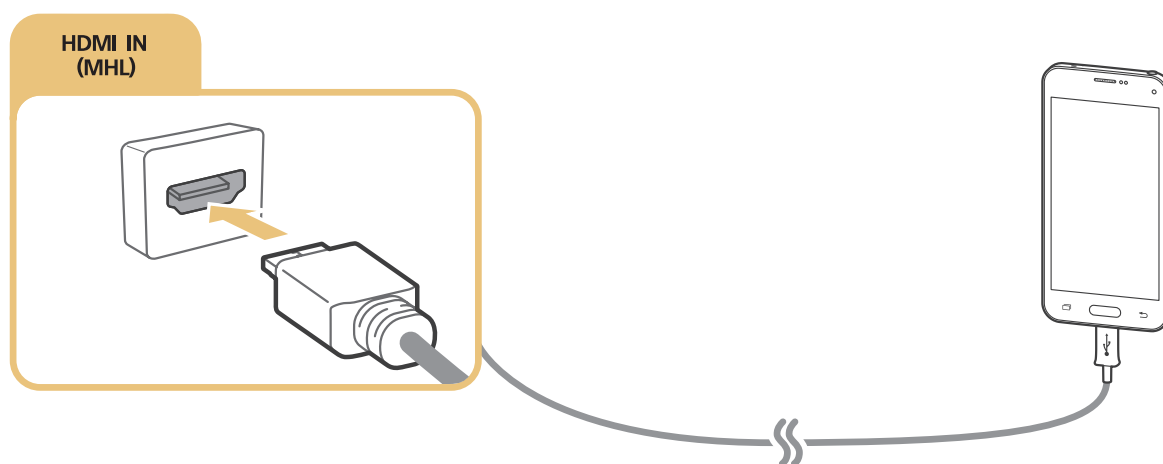

## Korzystanie z funkcji **Dublowanie ekranu**

(MENU/123) > MENU > Sieć > **Dublowanie ekranu** **Spróbuj**

Urządzenie mobilne obsługujące funkcję dublowania ekranu można połączyć bezprzewodowo z telewizorem i odtwarzać w telewizorze pliki wideo oraz audio zapisane w urządzeniu mobilnym. Dublowanie ekranu oznacza funkcję, która umożliwia jednoczesne odtwarzanie w telewizorze i urządzeniu mobilnym plików wideo i audio znajdujących się w urządzeniu mobilnym.

### Łączenie za pośrednictwem urządzenia mobilnego

1. Uruchom funkcję **Dublowanie ekranu** w urządzeniu mobilnym. Urządzenie mobilne wyszuka dostępne urządzenia, z którymi może się połączyć.
2. Wybierz telewizor z listy. Telewizor automatycznie zezwoli na połączenie z urządzeniem i je nawiąże.
3. Wybierz opcję **Zezwól**, aby podłączyć urządzenie mobilne.



Wszystkie dozwolone urządzenia mobilne połączą się z telewizorem automatycznie bez konieczności potwierdzenia.



W przypadku wybrania opcji **Odmów** połączenie z urządzeniem nie jest możliwe. Aby zmienić stan połączenia dla odrzuconego urządzenia, wybierz kolejno (MENU/123) > MENU > Sieć > **Menedżer urządzenia multimedialnego**, wybierz urządzenie i wybierz opcję **Zezwól**.

### Podłączanie z automatycznym zezwoleniem na połączenie

1. Wybierz kolejno (MENU/123) > MENU > Sieć > **Dublowanie ekranu**. Funkcję dublowania ekranu można także uruchomić przez naciśnięcie przycisku **SOURCE** na pilocie i wybranie opcji **Dublowanie ekranu** z listy w górnej części ekranu.
2. Uruchom funkcję dublowania ekranu w urządzeniu mobilnym. Urządzenie mobilne wyszuka dostępne urządzenia, z którymi może się połączyć.
3. Wybierz telewizor z listy. Telewizor automatycznie zezwoli na połączenie z urządzeniem i je nawiąże.



Jeśli urządzenie mobilne nie może nawiązać połączenia, wyłącz i włącz ponownie telewizor oraz urządzenie mobilne.

## Podłączanie urządzeń mobilnych bez korzystania z routera bezprzewodowego (Sieć Wi-Fi Direct)

(MENU/123) > MENU > Sieć > Sieć Wi-Fi Direct > Sieć Wi-Fi Direct **Spróbuj**

Urządzenie mobilne obsługujące funkcję Wi-Fi Direct można podłączyć bezpośrednio do telewizora bez potrzeby korzystania z routera bezprzewodowego lub punktu dostępowego. Po podłączeniu urządzenia mobilnego do telewizora za pośrednictwem **Sieć Wi-Fi Direct** można na ekranie telewizora wyświetlać zdjęcia oraz odtwarzać pliki wideo i muzyczne zapisane w urządzeniu mobilnym.

1. Włącz w urządzeniu mobilnym funkcję Wi-Fi Direct, a następnie uruchom funkcję **Sieć Wi-Fi Direct** w telewizorze. Telewizor automatycznie wyszuka dostępne urządzenia i wyświetli ich listę. Nazwa telewizora zostanie wyświetlona na urządzeniu mobilnym.
2. Wybierz urządzenie z listy, aby zainicjować połączenie. Gdy telewizor wyśle żądanie połączenia, na ekranie urządzenia mobilnego pojawia się komunikat zezwolenia, i odwrotnie.
3. Zezwól na połączenie. Telewizor nawiąże połączenie z urządzeniem mobilnym.

 Więcej informacji dotyczących treści multimedialnych zawiera część „Odtwarzanie treści multimedialnych zapisanych w komputerze lub w urządzeniu mobilnym”.

 Aby zatwierdzić urządzenia mobilne dopuszczające lub odrzucające połączenie, wybierz kolejno (MENU/123) > MENU > Sieć > **Menedżer urządzenia multimedialnego**.

 Po zbliżeniu urządzenia mobilnego do telewizora z włączoną funkcją Wi-Fi Direct w lewym dolnym rogu ekranu pojawi się okno potwierdzenia, które ułatwia nawiązanie połączenia.

## Zarządzanie stanem połączenia poprzednio podłączonych urządzeń mobilnych

1. Wybierz kolejno (MENU/123) > MENU > Sieć > **Menedżer urządzenia multimedialnego**. Na ekranie telewizora zostanie wyświetlona lista urządzeń poprzednio podłączonych do telewizora oraz urządzeń, które próbowały nawiązać połączenie z telewizorem i zostały zablokowane. Wyświetlany jest także stan połączenia (zezwalanie/blokowanie).
2. Wybierz urządzenie.
3. Wybierz typ połączenia lub usuń urządzenie z listy.





 Ta funkcja jest dostępna tylko wtedy, gdy urządzenia były poprzednio podłączone do telewizora lub próbowały nawiązać połączenie z telewizorem i zostały zablokowane.

## Podłączanie urządzenia mobilnego za pośrednictwem aplikacji Samsung Smart View 2.0

Zainstalowanie i uruchomienie aplikacji Samsung Smart View 2.0 w urządzeniu mobilnym podłączonym do telewizora pozwala wyświetlać treści multimedialne urządzenia mobilnego, takie jak filmy, zdjęcia i pliki muzyczne. Można także wysyłać wiadomości tekstowe i sterować telewizorem za pomocą urządzenia mobilnego.

## Parowanie laptopa z telewizorem – bezprzewodowe dublowanie ekranu PC (lub KINO TV)

Bezprzewodowe sparowanie laptopa z telewizorem umożliwia wyświetlanie zawartości ekranu laptopa na telewizorze w trybie ekranu rozszerzonego lub podwójnego. Podłącz adapter bezprzewodowego dublowania ekranu PC (lub moduł KINO KIT, VG-SWD1000) do portu HDMI laptopa, a następnie podłącz dostarczony w zestawie kabel USB do portu USB adaptera (lub zestawu KINO KIT, VG-SWD1000) oraz do portu USB laptopa. Na ekranie telewizora pojawi się komunikat o parowaniu. Jeśli zezwolisz na parowanie, zawartość ekranu laptopa pojawi się na ekranie telewizora.

-  Ta funkcja jest dostępna tylko w niektórych modelach w określonych obszarach geograficznych.
-  Adapter bezprzewodowego dublowania ekranu PC, KINO TV oraz KINO KIT wykorzystują tę samą technologię, nazewnictwo może się różnić w zależności od regionu.
-  Ta funkcja nie jest dostępna w przypadku telewizorów innych producentów oraz urządzeń innych niż laptopy.
-  Jeśli blisko siebie znajdują się dwa telewizory Samsung, przed parowaniem wyłącz telewizor, z którym nie chcesz parować laptopa.

# Zmiana sygnału wejściowego dla urządzeń zewnętrznych



Do przełączania urządzeń zewnętrznych podłączonych do telewizora służy przycisk **SOURCE**.

- **Opcje**

Aby wyświetlić menu Opcje, naciśnij przycisk . W menu Opcje mogą być wyświetlane następujące funkcje:

-  Nazwy złączy mogą się różnić w zależności od produktu.
- **Edytuj typ urządzenia:** zmiana typu urządzeń zewnętrznych. Wybierz urządzenie zewnętrzne, którego typ chcesz zmienić. Można na przykład użyć kabla HDMI i określić komputer podłączony do telewizora jako **PC**. Można także użyć kabla HDMI-DVI i określić urządzenia AV jako **Urządzenia DVI**.
- **Edytuj nazwę:** umożliwia zmianę nazw urządzeń podłączonych do telewizora, aby ułatwić identyfikację źródeł zewnętrznych.
- **Informacja:** wyświetla informacje dotyczące podłączonych urządzeń.
- **Anynet+ (HDMI-CEC):** wyświetla listę podłączonych do telewizora urządzeń zgodnych ze standardem Anynet+ (HDMI-CEC).
  -  Ta opcja jest dostępna tylko wtedy, gdy dla opcji **Anynet+ (HDMI-CEC)** wybrano ustawienie **Włączone**.
- **Usuń urządzenie USB:** powoduje odłączenie urządzenia USB podłączonego do telewizora.
- **Usuń pilota uniwersalnego:** usuwanie urządzenia zewnętrznego podłączonego do telewizora za pomocą pilota uniwersalnego.
  -  Ta funkcja jest obsługiwana wyłącznie w modelach serii S9 lub modelach serii J6300, J6330, J6390 w regionie WNP.
- **Konfiguracja uniw. pilota:** możliwość sterowania urządzeniami zewnętrznymi za pomocą pilota telewizora.
  -  Ta funkcja jest obsługiwana wyłącznie w modelach serii S9 lub modelach serii J6300, J6330, J6390 w regionie WNP.
  -  Więcej informacji na ten temat korzystania z funkcji pilota uniwersalnego zawiera część „Sterowanie urządzeniami zewnętrznymi przy użyciu pilota telewizora – korzystanie z pilota uniwersalnego”.

## Uwagi dotyczące połączeń!

-  Liczba złączy, ich nazwy i umiejscowienie mogą się różnić w zależności od modelu.
-  Przy podłączaniu do telewizora urządzenia zewnętrznego należy zapoznać się z jego instrukcją obsługi. Liczba złączy urządzeń zewnętrznych, ich nazwy i umiejscowienie mogą się różnić w zależności od producenta.

## Uwagi dotyczące połączenia HDMI

- Należy używać kabla HDMI o grubości 14 mm lub mniejszej.
- Użycie nieatestowanego kabla HDMI może skutkować brakiem obrazu na ekranie lub błędem połączenia.
- Niektóre kable HDMI i urządzenia mogą nie być zgodne z telewizorem ze względu na inną specyfikację HDMI.
- Ten telewizor nie obsługuje standardu HDMI Ethernet Channel. Sieć Ethernet to sieć lokalna (LAN) zbudowana z użyciem kabli koncentrycznych zgodnych ze standardem IEEE.
- Standard HDCP 2.2 jest obsługiwany tylko przez gniazdo HDMI (MHL) telewizora. HDCP to skrót od „High-bandwidth Digital Content Protection” i oznacza standard ochrony danych cyfrowych obrazu przed tworzeniem nieautoryzowanych kopii.
- Wiele kart graficznych w komputerach nie ma gniazd HDMI, ma natomiast gniazda DVI. Jeśli karta graficzna posiadanego komputera została wyposażona w gniazdo DVI, w celu podłączenia komputera do telewizora należy użyć kabla HDMI-DVI. Więcej informacji zawiera część „Podłączanie za pomocą kabla HDMI-DVI”.
- Przy korzystaniu z adaptera HDMI telewizor rozpoznaje sygnał HDMI i może zareagować inaczej niż na połączenie kablem MHL-HDMI.

## Uwagi dotyczące podłączania urządzeń audio

- W celu poprawy jakości dźwięku można użyć amplitunera AV.
- Podłączenie urządzenia kablem optycznym nie powoduje automatycznego wyłączenia głośników telewizora. Aby wyłączyć głośniki telewizora, wybierz dla opcji **Wybór głośników** ((MENU/123) > MENU > Dźwięk > Ustawienia głośnika > Wybór głośników) ustawienie inne niż Telewizyjne.
- Nietypowe dźwięki dochodzące z włączonego urządzenia audio mogą sygnalizować problem z samym urządzeniem. W takim przypadku należy zwrócić się o pomoc do producenta urządzenia audio.
- Opcja dźwięku cyfrowego jest dostępna tylko dla programów z dźwiękiem 5.1-kanałowym.
- Można używać wyłącznie słuchawek z 3-stykowym wtykiem typu jack TRS.
- Głośność słuchawek i głośność telewizora reguluje się niezależnie od siebie.
- Podłączenie słuchawek powoduje wyciszenie głośników telewizora i dezaktywację niektórych opcji menu **Dźwięk**.

## Uwagi dotyczące podłączania komputerów

- Informacje na temat rozdzielczości obsługiwanych przez telewizor zawiera część „Przeczytaj przed podłączeniem komputera (obsługiwane rozdzielczości)”.
- Gdy zostało włączone udostępnianie plików, może dojść do nieupoważnionego dostępu. Jeśli nie jest wymagany dostęp do danych, należy wyłączyć udostępnianie plików.
- Komputer i telewizor Smart TV muszą być podłączone do tej samej sieci.

## Uwagi dotyczące podłączania urządzeń mobilnych







- Aby można było korzystać z funkcji dublowania ekranu, urządzenie mobilne musi obsługiwać tego typu funkcję, np. AllShare Cast lub Screen Mirroring. Informacje dotyczące funkcji dublowania ekranu obsługiwanych przez urządzenie mobilne można znaleźć na stronie internetowej producenta urządzenia mobilnego.
- Aby można było korzystać z funkcji Wi-Fi Direct, urządzenie mobilne musi obsługiwać funkcję Wi-Fi Direct. Sprawdź, czy posiadane urządzenie mobilne obsługuje funkcję Wi-Fi Direct.
- Urządzenie mobilne i telewizor Smart TV muszą być połączone ze sobą w tej samej sieci.
- W zależności od warunków działania sieci mogą wystąpić przerwy w odbiorze obrazu lub dźwięku.

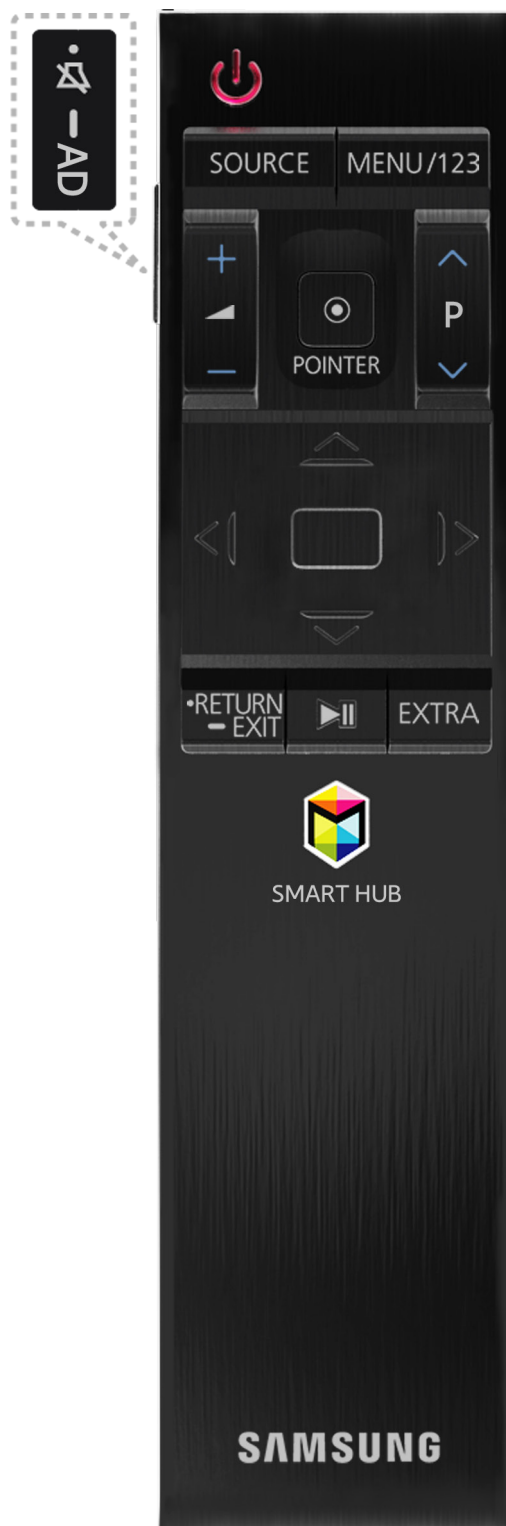

## Uwagi dotyczące połączenia podczas korzystania z funkcji bezprzewodowe dublowanie ekranu PC (lub KINO TV)

- Adapter bezprzewodowego dublowania ekranu PC, KINO TV oraz KINO KIT wykorzystują tę samą technologię, nazewnictwo może się różnić w zależności od regionu.
- Odległość robocza może być różna w przypadku występowania przeszkód (np. znajdujące się w pobliżu osoby, metalowe przedmioty lub ściany) lub też zakłóceń elektromagnetycznych. Aby zapewnić stabilne funkcjonowanie, zalecane jest używanie adaptera bezprzewodowego dublowania ekranu PC (lub modułu KINO KIT, VG-SWD1000) w tym samym pomieszczeniu, w którym znajduje się telewizor.
- Jeśli podczas korzystania z adaptera bezprzewodowego dublowania ekranu PC (lub modułu KINO KIT, VG-SWD1000) w pobliżu znajduje się urządzenie nadające sygnał radiowy, obraz na ekranie telewizora może być wyświetlany nieprawidłowo.
- Adaptera bezprzewodowego dublowania ekranu PC (lub modułu KINO KIT, VG-SWD1000) nie należy umieszczać w pobliżu źródła ciepła, w miejscu o wysokiej wilgotności ani w miejscu narażonym na bezpośrednie działanie światła słonecznego. Takie działanie może spowodować uszkodzenie produktu lub pożar.
- Do adaptera bezprzewodowego dublowania ekranu PC (lub modułu KINO KIT, VG-SWD1000) nie należy stosować następujących substancji: środki chemiczne (np. wosk, benzen, rozcieńczalniki, środki odstraszające owady, odświeżacze powietrza, smary), środki czyszczące zawierające alkohol albo rozpuszczalnik lub środki powierzchniowo czynne. Takie działanie może spowodować odbarwienie obudowy modułu lub odklejenie etykiet.
- Nie należy samodzielnie demontować, naprawiać ani modyfikować adaptera bezprzewodowego dublowania ekranu (lub modułu KINO KIT, VG-SWD1000). W przypadku uszkodzenia lub pęknięcia modułu należy zaprzestać jego użytkowania.
- Upewnij się, że używane urządzenie jest oryginalnym adapterem bezprzewodowego dublowania ekranu PC (lub modułem KINO KIT, VG-SWD1000) dostarczonym przez firmę Samsung Electronics.

## Informacje dotyczące pilota Samsung Smart Control



Przycisk	Opis
 / AD	Naciśnij ten przycisk, aby tymczasowo wyciszyć dźwięk. Naciśnij i przytrzymaj ten przycisk, aby wyświetlić ekran <b>Skróty dostępności</b> , który umożliwia włączanie lub wyłączenie menu <b>Dostępność</b> ((MENU/123) > MENU > System > Dostępność).
<b>MENU/123</b>	Wyświetlanie przycisków numerycznych, przycisku zarządzania treścią oraz innych przycisków funkcyjnych ułatwiających uruchomienie funkcji.  Więcej informacji zawiera część „Wyświetlanie i korzystanie z pilota ekranowego”.
<b>POINTER</b>	Położ palec na przycisku <b>POINTER</b> , a następnie porusz pilotem Samsung Smart Control. Wskaźnik na ekranie przesunie się w kierunku wskazanym przy użyciu pilota Samsung Smart Control. Naciśnij przycisk <b>POINTER</b> , aby wybrać lub uruchomić element znajdujący się w obszarze fokusu.  Więcej informacji zawiera część „Sterowanie telewizorem przy użyciu przycisku POINTER”.
	Przesuwanie fokusu i zmiana wartości wyświetlanych w menu telewizora.
Enter	Wybór lub uruchomienie elementu znajdującego się w obszarze fokusu. Naciśnij i przytrzymaj ten przycisk podczas oglądania telewizji, aby uruchomić <b>Przewodnik</b> .
<b>RETURN / EXIT</b>	Powrót do poprzedniego menu lub kanału. Naciśnij i przytrzymaj, aby zamknąć aktualnie uruchomioną funkcję na ekranie telewizora.
	Uruchomienie aplikacji <b>Smart Hub</b> .
	Sterowanie odtwarzaniem treści multimedialnych, takich jak filmy, zdjęcia lub muzyka.
<b>EXTRA</b>	Wyświetlanie informacji dotyczących bieżącego programu.
<b>SOURCE</b>	Wyświetlanie i wybór dostępnych źródeł sygnału wideo.

-  Wygląd pilota Samsung Smart Control może różnić się w zależności od modelu.
-  Ta funkcja jest obsługiwana wyłącznie w modelach serii S9 lub modelach serii J6300, J6330, J6390 w regionie WNP.
-  Pilota Samsung Smart Control należy używać w odległości poniżej 6 m. Odpowiednia odległość może się różnić w zależności od warunków środowiska, w którym wykorzystywana jest komunikacja bezprzewodowa.





# Korzystanie z funkcji Samsung Smart Control

 Ta funkcja jest obsługiwana wyłącznie w modelach serii S9 lub modelach serii J6300, J6330, J6390 w regionie WNP.

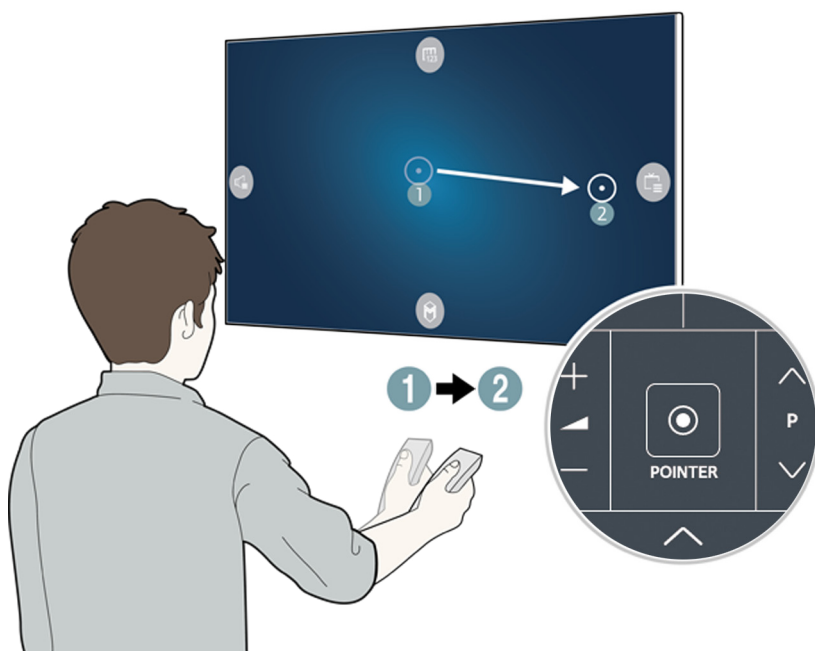



## Sterowanie telewizorem przy użyciu przycisku POINTER



Położ palec na przycisku **POINTER**, a następnie przesunij pilota Samsung Smart Control. Wskaźnik na ekranie przesunie się w kierunku wskazanym przy użyciu pilota Samsung Smart Control. Przesuń wskaźnik, aby wybrać pozycję na ekranie.



- : wyświetlanie pilota ekranowego.
- : regulacja głośności oraz wybór głośników.
- : wyświetlanie listy kanałów.
- : uruchamianie funkcji Smart Hub.

## Sterowanie telewizorem przy użyciu przycisków kierunkowych i przycisku Enter

Naciskaj przyciski , ,  i , aby przemieścić wskaźnik, fokus lub kursor w wybranym kierunku albo zmienić ustawienie pokazane na elemencie mającym fokus. Naciśnij przycisk Enter, aby wybrać element lub uruchomić element mający fokus. Naciśnij i przytrzymaj przycisk Enter, aby podczas oglądania telewizji wyświetlić **Przewodnik**.

-  Aby dostosować szybkość przesuwania wskaźnika, wybierz kolejno **(MENU/123) > MENU > System > Ustawienia Smart Control > Czułość wykrywania ruchu**.
-  Aby wyświetlić samouczek z informacjami dotyczącymi korzystania z przycisku **POINTER**, wybierz kolejno **(MENU/123) > MENU > Pomoc techniczna > Samouczek Smart Control**.

## Wyświetlanie i korzystanie z pilota ekranowego

Aby wyświetlić pilot ekranowy na ekranie telewizora, naciśnij przycisk **MENU/123** na pilocie Samsung Smart Control.

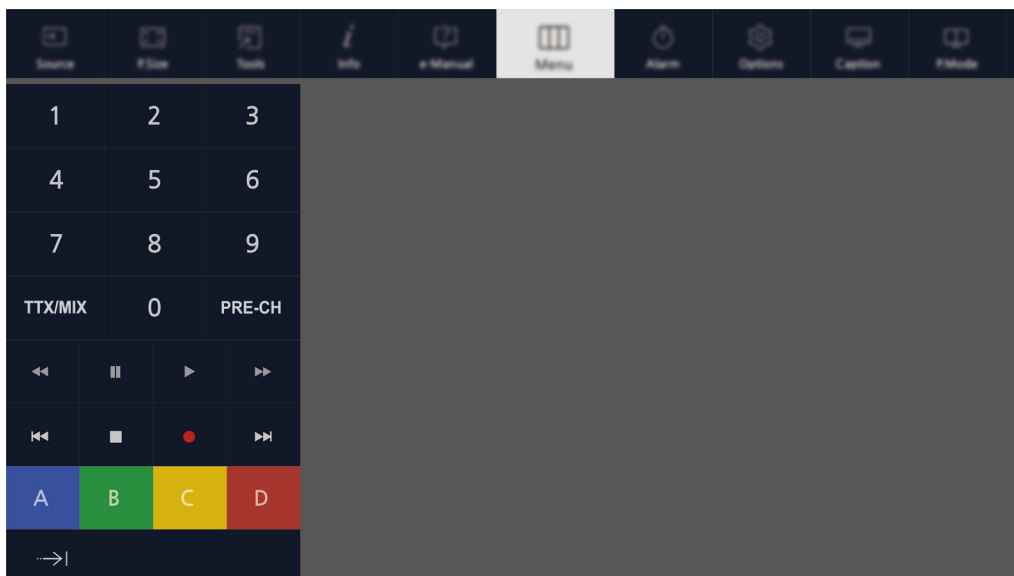

Przycisk	Opis
<b>Menu</b>	Wyświetlanie menu na ekranie.
<b>Rozpoznawanie głosu</b>	Uruchamianie funkcji Rozpoznawanie głosu.
<b>Przewodnik</b>	Wyświetlanie elektronicznego przewodnika po programach (EPG).
<b>Informacje</b>	Wyświetlanie informacji o bieżącym programie lub treści.
<b>Lista kanałów</b>	Uruchomienie funkcji <b>Lista kanałów</b> .
<b>Tryb sportowy</b>	Włączanie i wyłączanie funkcji <b>Tryb sportowy</b> .  Więcej informacji zawiera część „Zwiększenie realizmu programów sportowych przy użyciu funkcji Tryb sportowy”.
<b>EXTRA</b>	Wyświetlanie informacji dotyczących bieżącego programu.
<b>African Cinema Mode</b>	Włączanie i wyłączanie funkcji <b>African Cinema Mode</b> .
<b>e-Manual</b>	Wyświetlanie instrukcji e-Manual.
<b>Rozmiar obrazu</b>	Zmiana rozmiaru obrazu.
<b>Tryb obrazu</b>	Zmiana trybu obrazu.
<b>Głośniki</b>	Wybór głośników do odtwarzania dźwięku telewizora.
<b>D</b>	Dostęp do dodatkowych opcji i funkcji oferowanych podczas oglądania emitowanego programu. Z tego przycisku można korzystać, jeśli dla funkcji <b>Autour. usł. danych</b> wybrano ustawienie <b>Włączone</b> i podczas emitowanego programu dostępna jest obsługa funkcji Kanał z danymi.

Przycisk	Opis
<b>Dual</b>	Gdy przycisk <b>Dual</b> zostanie naciśnięty po raz pierwszy, na ekranie wyświetli się aktualny tryb Dual. Ponowne naciśnięcie przycisku <b>Dual</b> spowoduje zmianę trybu Dual.
<b>Opis audio/napisy</b>	Wyświetlanie funkcji <b>Skróty dostępności</b> . Wybierz opcje, aby je włączyć lub wyłączyć.
<b>Jęz. ścieżki dźwięk.</b>	Wybór języka ścieżki dźwiękowej.
<b>Auto. wyłączenie</b>	Automatyczne wyłączenie telewizora po upływie określonego czasu.
<b>Narzędzia</b>	Wyświetlanie menu Narzędzia na ekranie.
<b>Źródło</b>	Wyświetlanie i wybór dostępnych źródeł sygnału wideo.
<b>Zasilanie</b>	Wyłączanie telewizora.
<b>A B C D</b>	Te kolorowe przyciski zapewniają dostęp do dodatkowych opcji używanej funkcji.
<b>Przesuń panel numeryczny w prawo / Przesuń panel numeryczny w lewo</b>	Przesunięcie panelu numerycznego w lewo lub w prawo.

 Przyciski pilota ekranowego mogą różnić się w zależności od modelu telewizora, regionu i używanych funkcji telewizora.

 Aby zmienić kolejność opcji menu w pierwszym rzędzie, zaznacz opcję menu, którą chcesz przenieść, naciśnij i przytrzymaj przycisk Enter, a następnie wybierz wyświetlone przyciski kierunkowe, aby określić nową pozycję opcji.

## Parowanie telewizora z pilotem Samsung Smart Control

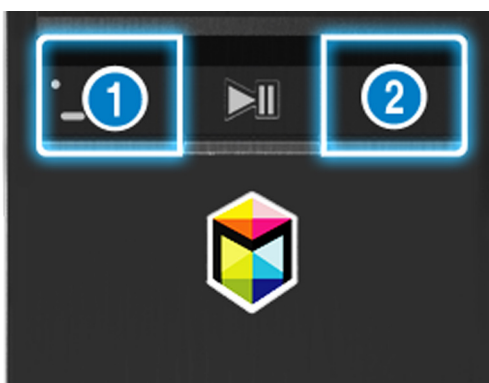

Po włączeniu telewizora po raz pierwszy pilot Samsung Smart Control przeprowadza automatyczne parowanie z telewizorem. Jeśli pilot Smart Control nie przeprowadza automatycznego parowania z telewizorem, skieruj go w stronę czujnika zdalnego sterowania na telewizorze, a następnie jednocześnie naciśnij przyciski ① i ② na pilocie Samsung Smart Control i przytrzymaj przez co najmniej 3 sekundy.





# Sterowanie urządzeniami zewnętrznymi przy użyciu pilota telewizora – korzystanie z pilota uniwersalnego

(MENU/123) > MENU > System > Konfiguracja uniw. pilota

Za pomocą pilota telewizora można sterować urządzeniami zewnętrznymi podłączonymi do telewizora.

-  Ta funkcja jest obsługiwana wyłącznie w modelach serii S9 lub modelach serii J6300, J6330, J6390 w regionie WNP.
-  Funkcja Anynet+ (HDMI-CEC) także pozwala na sterowanie urządzeniami zewnętrznymi firmy Samsung przy użyciu pilota telewizora bez potrzeby dodatkowej konfiguracji. Więcej informacji zawiera część „Korzystanie z funkcji Anynet+ (HDMI-CEC)”.
-  Niektóre urządzenia zewnętrzne podłączone do telewizora mogą nie obsługiwać funkcji pilota uniwersalnego.

## Konfiguracja pilota uniwersalnego

1. Podłącz urządzenie zewnętrzne, którym chcesz sterować przy użyciu pilota uniwersalnego, do gniazda HDMI telewizora, a następnie włącz urządzenie zewnętrzne.
  2. Naciśnij przycisk **SOURCE** na pilocie, aby wyświetlić ekran **Źródło**.
  3. Wybierz opcję **Konfiguracja uniw. pilota**.
  4. Postępuj zgodnie z instrukcjami wyświetlanymi na ekranie, aby skonfigurować i zarejestrować urządzenie. Instrukcje mogą się różnić w zależności od urządzenia, którym chcesz sterować.
-  Jeśli urządzenie zewnętrzne nie reaguje na pilota po zarejestrowaniu, zarejestruj je ponownie przy użyciu jego numeru modelu.
  -  Telewizor zapamięta oba urządzenia zewnętrzne oraz gniazdo (HDMI 1, HDMI 2 itp.), do którego urządzenie jest podłączone.

# Korzystanie z menu narzędzi na ekranie telewizora

Aby wyświetlić menu narzędzi na ekranie telewizora, naciśnij przycisk **TOOLS**. Dostępne są poniższe opcje menu.

- **Rozmiar obrazu:** zmiana rozmiaru obrazu.
- **Tryb obrazu:** zmiana trybu obrazu.
- **Sieć:** możliwość podłączenia telewizora do Internetu za pośrednictwem połączenia przewodowego lub bezprzewodowego.
- **Opis audio/napisy:** Wyświetlanie funkcji **Skróty dostępności**. Wybierz opcje, aby je włączyć lub wyłączyć.
- **Jęz. ścieżki dźwięk.:** Wybór języka ścieżki dźwiękowej.
- **Głośniki:** wybór głośników do odtwarzania dźwięku telewizora.
- **Auto. wyłączenie:** automatyczne wyłączenie telewizora po upływie określonego czasu.
- **Dual:** Gdy przycisk **Dual** zostanie naciśnięty po raz pierwszy, na ekranie wyświetli się aktualny tryb Dual. Ponowne naciśnięcie przycisku **Dual** spowoduje zmianę trybu Dual.
- **e-Manual:** wyświetlanie instrukcji e-Manual.



Opcje menu narzędzi mogą się różnić w zależności od modelu i obszaru geograficznego.



Aby zmienić kolejność opcji menu w pierwszym rzędzie, zaznacz opcję menu, którą chcesz przenieść, naciśnij i przytrzymaj przycisk Enter, a następnie wybierz wyświetlone przyciski kierunkowe, aby określić nową pozycję opcji.

# Sterowanie telewizorem za pomocą klawiatury

(MENU/123) > MENU > System > Menedżer urządzeń > Ustawienia klawiat. [Spróbuj](#)

 Niektóre modele nie są zgodne z klawiaturami USB klasy HID.

## Podłączanie klawiatury

### Podłączanie klawiatury USB

Podłącz kabel klawiatury do gniazda USB telewizora.

### Podłączanie klawiatury Bluetooth

1. Przełącz klawiaturę Bluetooth w tryb gotowości.
2. Wybierz kolejno (MENU/123) > MENU > System > Menedżer urządzeń > Ustawienia klawiat. > Dodaj klawiaturę Bluetooth. Telewizor automatycznie wyszuka dostępne klawiatury. [Spróbuj](#)  
 Jeśli klawiatura nie została wykryta, umieść ją blisko telewizora, a następnie wybierz opcję **Odśwież**. Telewizor ponownie rozpocznie skanowanie dostępnych klawiatur.
3. Wybierz z listy skanowania klawiaturę Bluetooth, a następnie wybierz opcję **Paruj i połącz**. Na ekranie zostanie wyświetlona liczba.
4. Wprowadź liczbę za pomocą klawiatury Bluetooth. Klawiatura Bluetooth zostanie sparowana z telewizorem.

## Korzystanie z klawiatury

Poniższe klawisze klawiatury USB lub Bluetooth podłączonej do telewizora zastępują odpowiednie funkcje pilota.

Klawiatura	Funkcje pilota
Klawisze kierunkowe	Przenoszenie fokusu
Klawisz Windows	Wyświetlanie menu
Klawisz listy menu	Wyświetlanie pilota ekranowego
Klawisz Enter	Wybór lub uruchomienie elementu znajdującego się w obszarze fokusu
Klawisz ESC	Powrót do poprzedniego ekranu.
Klawisz F1/F2/F3/F4	
Klawisz F5	Uruchamianie funkcji przycisku 
Klawisz F6	Wyświetlanie ekranu źródłowego
Klawisz F7	Uruchamianie funkcji <a href="#">Lista kanałów</a>
Klawisz F8	Wyciszanie dźwięku
Klawisz F9/F10	Regulacja głośności dźwięku
Klawisz F11/F12	Zmiana kanałów

## Zmiana ustawień klawiatury

Wybierz kolejno (**MENU/123**) > **MENU** > **System** > **Menedżer urządzeń** > **Ustawienia klawiat.** > **Opcje klawiatury.** [Spróbuj](#)

- **Język klawiatury**

Wyświetlanie języków dostępnych na klawiaturze i możliwość wyboru języka.

- **Typ klawiatury**

Wyświetlanie listy typów klawiatur i możliwość wyboru typu zgodnego z wybranym językiem klawiatury.



Lista typów klawiatury różni się w zależności od języka wybranego w opcji **Język klawiatury**.

- **Zmień język wprowadz.**

Wyświetlanie listy klawiszy pozwalających na przełączanie języków i możliwość wyboru odpowiedniego klawisza.

# Sterowanie telewizorem za pomocą myszy

(MENU/123) > MENU > System > Menedżer urządzeń > Ustawienia myszy [Spróbuj](#)

 Niektóre modele nie są zgodne z myszami USB klasy HID.

## Podłączanie myszy USB

Podłącz kabel myszy do gniazda USB telewizora.

## Podłączanie myszy Bluetooth

1. Przełącz mysz Bluetooth w tryb gotowości.
2. Wybierz kolejno (MENU/123) > MENU > System > Menedżer urządzeń > Ustawienia myszy > Dodaj mysz Bluetooth. [Spróbuj](#)
3. Wybierz z listy skanowania mysz Bluetooth, a następnie wybierz opcję **Paruj i połącz**. Mysz Bluetooth zostanie sparowana z telewizorem.

## Korzystanie z myszy

Przy użyciu wskaźnika można sterować telewizorem podobnie jak komputerem.

- **Wybieranie i uruchamianie elementów**

Kliknij lewym przyciskiem myszy.

- **Przewijanie menu lub ekranu telewizora**

Obróć pokrętko myszy w górę lub w dół.

- **Zamykanie menu lub funkcji telewizora**

Ustaw wskaźnik w dowolnym pustym punkcie na ekranie, a następnie kliknij lewym przyciskiem myszy.

## Zmiana przycisków myszy i szybkości przesuwania wskaźnika

(MENU/123) > MENU > System > Menedżer urządzeń > Ustawienia myszy > Opcje myszy **Spróbuj**

- **Przycisk główny**

Wybór przycisków < lub >, które mają być używane przy wybieraniu i uruchamianiu elementów.

- **Szybkość wskaź.**

Ustawianie szybkości ruchu wskaźnika.

## Podłączanie gamepada Bluetooth

(MENU/123) > MENU > System > Menedżer urządzeń > Ustawienia Pada do gier Bluetooth **Spróbuj**

W gry pobrane i zainstalowane przy użyciu usługi **Smart Hub** można grać przy użyciu gamepada Bluetooth. Wybierz opcję **Ustawienia Pada do gier Bluetooth**, a następnie zbliż gamepada Bluetooth do telewizora. Telewizor automatycznie rozpocznie skanowanie dostępnych gamepadów Bluetooth. (Zalecany jest gamepad DualShock®4 zoptymalizowany do konsoli PlayStation). Po zakończeniu skanowania można grać w gry przy użyciu gamepada Bluetooth.

 Jeśli podczas wyszukiwania telewizor nie wykryje gamepada Bluetooth, zbliż gamepada do telewizora, a następnie wybierz opcję **Odśwież**. Dodatkowe informacje dotyczące parowania można znaleźć w instrukcji obsługi gamepada Bluetooth.

## Wprowadzanie tekstu za pomocą ekranowej klawiatury QWERTY

### Korzystanie z funkcji dodatkowych

Wybierz opcję  na ekranie klawiatury QWERTY. Dostępne są następujące opcje:

- **Podpowiedzi wpisywania**

Włączanie lub wyłączanie funkcji zalecanego tekstu. Klawiatura wyświetla zalecane słowa, ułatwiając wprowadzanie tekstu.

- **Zresetuj podpowiedzi wpisywania**

Usuwanie słów zalecanych i zapamiętanych w celu wyczyszczenia listy.

- **Przewiduj kolejny znak (przy korzystaniu z przycisków kierunku)**

Włączanie lub wyłączanie funkcji przewidywania tekstu.

- **Język**

Wybór języka z listy.

 Funkcja może nie być obsługiwana w niektórych krajach.

# Smart Hub

(MENU/123) > MENU > Smart Hub > Otwórz Smart Hub [Spróbuj](#)

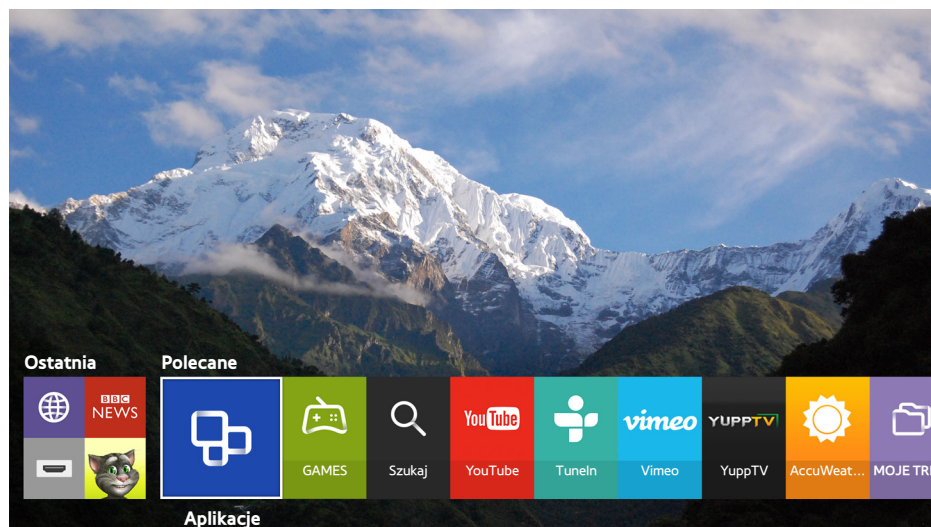

 Ilustracja może się różnić w zależności od określonego modelu telewizora i regionu.



Za pomocą usługi Smart Hub można surfować po Internecie i pobierać aplikacje. Ponadto można wyświetlać zdjęcia oraz odtwarzać pliki wideo i muzyczne zapisane na zewnętrznych urządzeniach pamięci masowej. Dotknięcie przycisku **POINTER** powoduje wyświetlenie wskaźnika na ekranie. Wybierz opcję  w dolnej części ekranu, aby uruchomić usługę **Smart Hub**.

Na pilocie standardowym naciśnij przycisk .

 Aby uruchomić funkcję **Smart Hub** podczas korzystania z usługi na ekranie Smart Hub, wykonaj takie same czynności jak powyżej.

## Usuwanie lub zaznaczanie elementu w grupie Ostatnia

Aby usunąć lub zaznaczyć element w grupie **Ostatnia**, naciśnij przycisk  na pilocie. Dostępne są poniższe ikony.

- : usuwanie elementu. Chociaż element zostanie usunięty z grupy **Ostatnia**, nie jest usuwany z telewizora.
- : zaznaczenie elementu i przesunięcie go na pierwszą pozycję. Aby usunąć zaznaczenie elementu, wybierz ponownie ikonę .

## Automatyczne uruchamianie funkcji Smart Hub

(MENU/123) > MENU > **Smart Hub** > **Ustawienia automatycznego uruchamiania** > **Smart Hub**

Automatyczne uruchamianie funkcji Smart Hub po włączeniu telewizora.

## Testowanie połączeń Smart Hub

(MENU/123) > MENU > **Pomoc techniczna** > **Diagnostyka** > **Test połączenia Smart Hub** **Spróbuj**

Jeśli usługa Smart Hub nie działa, wybierz opcję **Test połączenia Smart Hub**. Test połączenia pozwala zdiagnozować problem przez sprawdzenie połączenia internetowego, dostawcy usług internetowych, serwera firmy Samsung i usługi Aplikacje.

-  Jeśli po przeprowadzeniu testu funkcja Smart Hub nadal nie działa, skontaktuj się z dostawcą usług internetowych lub punktem serwisowym firmy Samsung.

## Korzystanie z samouczka funkcji Smart Hub







(MENU/123) > MENU > Pomoc techniczna > Samouczek Smart Hub

Podstawowe informacje dotyczące korzystania z funkcji Smart Hub i szczegóły dotyczące usługi Smart Hub.

## Resetowanie funkcji Smart Hub

(MENU/123) > MENU > Smart Hub > Resetuj Smart Hub [Spróbuj](#)

Można usunąć konta Samsung zapisane w telewizorze oraz wszystkie materiały z nimi powiązane, w tym aplikacje.

-  Niektóre usługi Smart Hub są płatne. Aby skorzystać z płatnej usługi, należy posiadać konto w serwisie dostawcy lub konto Samsung. Więcej informacji zawiera część „Korzystanie z funkcji Smart Hub i Konto Samsung”.
-  Aby można było skorzystać z tej funkcji, telewizor musi być podłączony do Internetu.
-  W zależności od dostawcy usług, języka lub regionu, niektóre funkcje Smart Hub mogą nie być dostępne.
-  Przerwy w dostępie do usług Smart Hub mogą być spowodowane zakłóceniami w połączeniu z Internetem.
-  Aby skorzystać z usługi Smart Hub, należy zaakceptować umowę z użytkownikiem końcowym i zasady ochrony prywatności. W przeciwnym razie nie będzie możliwy dostęp do powiązanych z nią funkcji i usług. Cały tekst **Zasady i warunki** można wyświetlić, przechodząc do opcji (MENU/123) > MENU > Smart Hub > **Zasady i warunki**. Aby zaprzestać korzystania z usługi Smart Hub, można anulować umowę. [Spróbuj](#)
-  Aby wyświetlić informacje o usłudze Smart Hub, wybierz przycisk  na ekranie Ostatnie.



# Korzystanie z funkcji Smart Hub i Konto Samsung

## Tworzenie konta Samsung

(MENU/123) > MENU > Smart Hub > Konto Samsung **Spróbuj**

Niektóre z usług Smart Hub są płatne. Aby skorzystać z usługi płatnej, należy posiadać konto u dostawcy usługi lub konto Samsung.



Konto Samsung można utworzyć, używając jako identyfikatora własnego adresu e-mail.

-  Aby utworzyć konto Samsung, należy zaakceptować umowę z użytkownikiem końcowym konta Samsung i zasady ochrony prywatności. W przeciwnym razie nie można utworzyć konta Samsung. Całą treść umowy można wyświetlić, przechodząc do opcji (MENU/123) > MENU > Smart Hub > Konto Samsung > **Warunki korzystania, zasady ochrony prywatności**.
-  Konto Samsung można także utworzyć na stronie <http://content.samsung.com>. Po utworzeniu konta można korzystać z tego samego identyfikatora w telewizorze i na stronie internetowej Samsung.

## Tworzenie konta Samsung

MENU > Smart Hub > Konto Samsung > **Stwórz konto** > **Utwórz konto Samsung**

Aby utworzyć konto Samsung, postępuj zgodnie z instrukcjami wyświetlanymi na ekranie. Po utworzeniu konta Samsung nastąpi automatyczne zalogowanie.

-  Aby zapoznać się z Warunkami korzystania, wybierz opcję **Szczegóły**.
-  Aby konto było chronione, wybierz opcję **Wybór obrazu profilu i wprowadzenie hasła (zabezpieczenie wysokiego poziomu)** w polu poniżej pola hasła.
-  Aby telewizor automatycznie logował się do konta po włączeniu zasilania, zaznacz opcję **Zaloguj mnie automatycznie**.

## Tworzenie konta Samsung przy użyciu konta w serwisie Facebook

(MENU/123) > MENU > Smart Hub > Konto Samsung > **Stwórz konto** > **Utwórz konto Samsung za pomocą konta Facebook**.

Wprowadź swój identyfikator Facebook i hasło, a następnie postępuj zgodnie z instrukcjami wyświetlanymi na ekranie, aby zakończyć konfigurację konta. Po utworzeniu konta Samsung nastąpi automatyczne zalogowanie.

-  Jeśli konto Samsung zostało utworzone przy użyciu konta Facebook, oba konta zostaną automatycznie połączone.

## Logowanie się do konta Samsung

(MENU/123) > MENU > Smart Hub > Konto Samsung > Zaloguj

Automatyczne logowanie się na koncie Samsung i korzystanie z funkcji Smart Hub.

### Rejestrowanie konta Samsung w telewizorze

W przypadku posiadania konta Samsung można je zarejestrować w telewizorze. Wybierz opcję + > Zaloguj na ekranie konta Samsung, a następnie postępuj zgodnie z instrukcjami wyświetlanymi na ekranie.

### Logowanie się do zarejestrowanego konta Samsung zapisanego w telewizorze

Po zarejestrowaniu konta Samsung zostanie ono zapisane w telewizorze. Aby zalogować się do zarejestrowanego konta Samsung, wystarczy je wybrać na ekranie telewizora.

 Aby zmienić metodę logowania, patrz „Zmiana i dodawanie informacji do konta Samsung”.

## Łączenie konta Samsung z kontami serwisów zewnętrznych

Połączenie konta Samsung z kontami serwisów zewnętrznych pozwala automatycznie logować się w kontaktach połączonych aplikacji podczas logowania do konta Samsung.

 Aby użyć funkcji **Połącz konto w serwisach**, należy w pierwszej kolejności zalogować się do konta Samsung.

### Łączenie lub odłączanie konta serwisu

(MENU/123) > MENU > Smart Hub > Konto Samsung > Połącz konto w serwisach

- **Łączenie konta serwisu**

Wybierz konto z listy, a następnie zaloguj się zgodnie z instrukcjami wyświetlanymi na ekranie. Konto serwisu zostanie połączone z kontem Samsung.

- **Odłączanie połączonego konta**

Wybierz konto z listy, a następnie odłącz je zgodnie z instrukcjami wyświetlanymi na ekranie.

## Zmiana i dodawanie informacji do konta Samsung

(MENU/123) > MENU > Smart Hub > Konto Samsung > Edytuj profil

Kontem Samsung można zarządzać. Wprowadź hasło za pomocą klawiatury wyświetlanej na ekranie telewizora, a następnie wybierz opcję **Gotowe**. Na ekranie można użyć poniższych funkcji.

 Aby zmienić informacje o koncie, należy zalogować się do konta Samsung.

- **Zmiana zdjęcia profilowego**
- **Wybór metody logowania do konta Samsung**
- **Włączanie lub wyłączanie logowania**
- **Wprowadzanie podstawowych informacji o użytkowniku**
- **Subskrybowanie biuletynu Samsung**

## Usuwanie konta Samsung z telewizora

(MENU/123) > MENU > Smart Hub > Konto Samsung > Usuń konto z telewizora

Można usunąć wszystkie konta Samsung i hasła z telewizora. Z telewizora zostaną także usunięte informacje dotyczące wszystkich połączonych kont zewnętrznych.



 Aby usunąć informacje o koncie, należy zalogować się do konta Samsung.

# Korzystanie z usługi GAMES

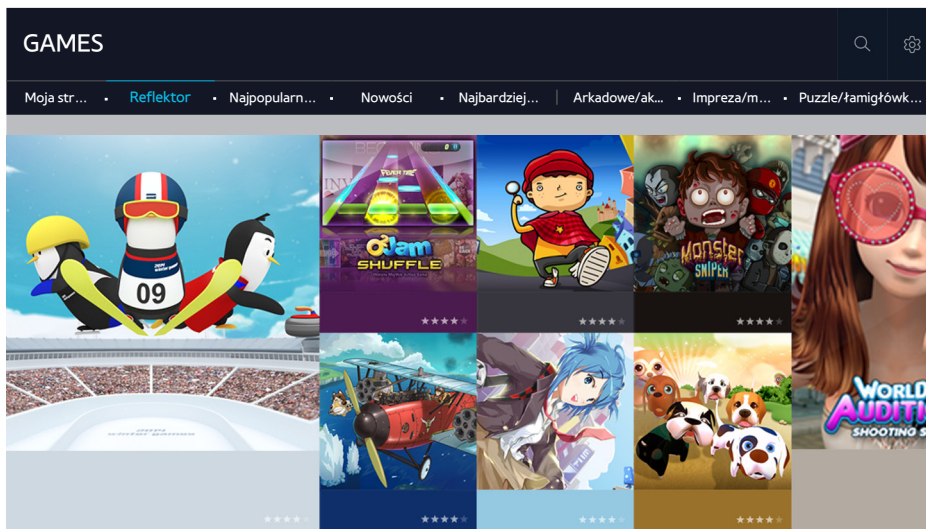
 > **Polecane** > **GAMES**



Można pobierać i uruchamiać zoptymalizowane aplikacje gier na ekranie telewizora. Wybierz kategorię w górnej części ekranu. Aplikacje można instalować i uruchamiać według gatunków. Można także zarządzać pobranymi aplikacjami gier na ekranie **Moja strona**.

-  Ilustracja może się różnić w zależności od określonego modelu telewizora i regionu.
-  Aby można było skorzystać z tej funkcji, telewizor musi być podłączony do Internetu.
-  Ta funkcja jest dostępna tylko w niektórych modelach w określonych obszarach geograficznych.

## Zarządzanie grami za pomocą podręcznego menu opcji

Przesuń fokus na grę, a następnie naciśnij i przytrzymaj przycisk Enter. Można korzystać z poniższych funkcji.

- **Pobieranie/usuwanie**
- **Szczegóły**
- **Aktualizuj**

 Menu podręczne może się różnić zależnie od wybranej gry.





## Wyświetlanie ekranu Informacje szczegółowe

Przesuń fokus na grę, a następnie naciśnij przycisk Enter lub **POINTER**. Można także wybrać funkcję Szczegóły. Patrz powyżej.

# Instalowanie i uruchamianie gry

## Instalowanie gier

Wybierz grę, którą chcesz zainstalować, a następnie naciśnij i przytrzymaj przycisk Enter. W oknie menu kontekstowego wybierz opcję **Pobierz** lub zainstaluj grę na ekranie szczegółowych informacji o grze.

-  Aby uzyskać informacje dotyczące kontrolerów do gier zgodnych z pobraną grą, wybierz kolejno **GAMES > Opcje > Przewodnik kontrolera gier**.
-  Jeśli pamięć wewnętrzna telewizora jest niewystarczająca, grę można zainstalować na urządzeniu USB.
-  W grę zainstalowaną na urządzeniu USB można grać tylko wtedy, gdy jest ono podłączone do telewizora. Odłączenie urządzenia USB w trakcie grania spowoduje zamknięcie gry.
-  Gry zainstalowane na urządzeniu USB nie można uruchamiać na komputerze oraz innym telewizorze.

## Uruchamianie zainstalowanej gry

Aby uruchomić grę, należy zalogować się do konta Samsung. Najpierw wybierz grę w sekcji **GAMES > Moja strona** na ekranie **GAMES**. Zostaną wyświetlone szczegółowe informacje o wybranej grze. Wybierz opcję **Odtwórz**. Gra zostanie uruchomiona.

## Zarządzanie pobranymi lub zakupionymi grami

Wybierz opcję **Moja strona** na ekranie usługi **GAMES**.

## Aktualizacja gry

Wybierz opcję **Moja strona > Opcje > Aktualizuj moje gry**. Gry zainstalowane w telewizorze można zaktualizować.

## Edycja nicka

1. Wybierz  na ekranie serwisowym **GAMES**, a następnie wybierz opcję **Edycja pseudonimu**.
2. Wprowadź swój nick za pomocą klawiatury ekranowej, a następnie wybierz opcję **Gotowe**.

 Twój nick jest wyświetlany na ekranie **Moja strona**.

## Włączanie automatycznych aktualizacji gier

(MENU/123) > MENU > Smart Hub > **Automatyczna aktualizacja aplikacji i gier** lub **Automatyczna aktualizacja aplikacji**

Aby aktualizować gry automatycznie, wybierz dla opcji **Automatyczna aktualizacja aplikacji i gier** lub **Automatyczna aktualizacja aplikacji** ustawienie **Włączone**. Gry będą aktualizowane automatycznie, gdy pojawią się aktualizacje.

 W niektórych obszarach geograficznych rzeczywista nazwa może być inna.

## Usuwanie gry

1. Wybierz opcję  na ekranie **Moja strona**, a następnie wybierz opcję **Usuń moje gry**.
2. Wybierz grę do usunięcia, a następnie naciśnij przycisk Enter. Aby zaznaczyć wszystkie gry, wybierz opcję **Zaznacz wszystkie**.

 Aby usunąć grę, zaznacz ją, a następnie naciśnij i przytrzymaj przycisk Enter.

3. Po zaznaczeniu wybierz opcję **Usuń**.

## Ocenianie gry

Grę można ocenić na ekranie szczegółowych informacji.

 Ta funkcja jest dostępna tylko wtedy, gdy gra została zainstalowana w telewizorze.

## Rejestrowanie kuponu

Aby zarejestrować kupon, wprowadź jego numer na ekranie **Moja strona**.

# Korzystanie z usługi Aplikacje

> Polecane > Aplikacje

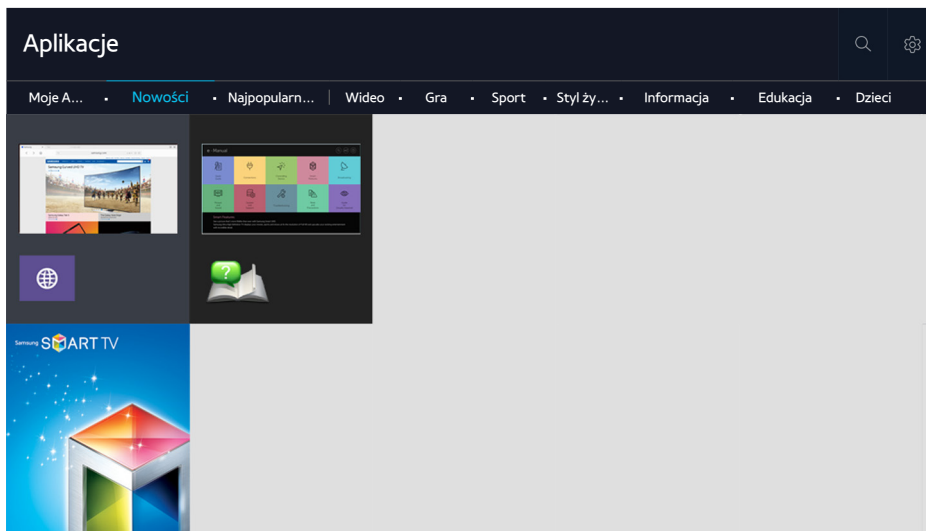

 Ilustracja może się różnić w zależności od określonego modelu telewizora i regionu.

Korzystanie z kolekcji aplikacji umożliwiających wyświetlanie na ekranie telewizora różnego rodzaju treści, takich jak wiadomości, sport, prognoza pogody oraz gry. Aplikacje można pobrać przy użyciu funkcji Smart Hub. Wybierz kategorię w górnej części ekranu. Aplikacje można instalować i uruchamiać według gatunków, takich jak **Nowości**, **Najpopularniejsze**.

 Aby można było skorzystać z tej funkcji, telewizor musi być podłączony do Internetu.

 Przy pierwszym uruchomieniu funkcji Smart Hub automatycznie instalowane są aplikacje domyślne. Aplikacje domyślne mogą się różnić w zależności od regionu.

## Zarządzanie pobranymi aplikacjami za pomocą menu podręcznego Opcje

Przenieś fokus na aplikację, a następnie naciśnij i przytrzymaj przycisk Enter. Można korzystać z następujących funkcji:





- **Usuń**
- **Szczegóły**
- **Ponownie inst.**

 Menu podręczne może różnić się w zależności od aplikacji.

# Instalowanie aplikacji



## Szybkie instalowanie aplikacji

1. Wybierz kategorię na ekranie **Aplikacje**.
2. Przesuń fokus na aplikację, a następnie naciśnij i przytrzymaj przycisk Enter. Zostanie wyświetlone menu kontekstowe.
3. Wybierz opcję **Pobierz**. Wybrana aplikacja zostanie zainstalowana w telewizorze.

-  Zainstalowane aplikacje można wyświetlić na ekranie **Aplikacje**.
-  Aplikacje można także instalować z ekranu szczegółowych informacji.
-  Jeśli pamięć wewnętrzna telewizora jest niewystarczająca, aplikację można zainstalować na urządzeniu USB.
-  Aplikację zainstalowaną w urządzeniu USB można uruchomić tylko wtedy, gdy urządzenie jest podłączone do telewizora. Jeśli urządzenie USB zostanie odłączone w trakcie działania aplikacji, aplikacja zostanie zamknięta.
-  Aplikacji zainstalowanej w urządzeniu USB nie można uruchamiać na komputerze oraz na innym telewizorze.

## Uruchamianie aplikacji

Aplikację można uruchomić przez wybranie aplikacji na ekranie **Aplikacje**. Zostaną wyświetlone ikony opcji wybranej aplikacji o następującym znaczeniu:

-  : aplikacja jest zainstalowana w urządzeniu USB.
-  : aplikacja jest zabezpieczona hasłem.
-  : aplikacja jest zainstalowana.

## Włączanie automatycznych aktualizacji aplikacji

(MENU/123) > MENU > Smart Hub > **Automatyczna aktualizacja aplikacji i gier** lub **Automatyczna aktualizacja aplikacji**

Aby aktualizować gry automatycznie, wybierz dla opcji **Automatyczna aktualizacja aplikacji i gier** lub **Automatyczna aktualizacja aplikacji** ustawienie **Włączone**. Gry będą aktualizowane automatycznie, gdy pojawią się aktualizacje.

-  W niektórych obszarach geograficznych rzeczywista nazwa może być inna.

## Usuwanie aplikacji z telewizora

Na ekranie **Aplikacje** wybierz aplikację, którą chcesz usunąć, a następnie naciśnij i przytrzymaj przycisk Enter w celu potwierdzenia. Aby usunąć wiele aplikacji, wybierz wszystkie aplikacje, które chcesz usunąć, wybierz opcję **Opcje** w górnej części ekranu, a następnie wybierz opcję **Usuń Moje Apps**.

 Usunięcie aplikacji powoduje także usunięcie powiązanych z nią danych.

## Blokowanie i odblokowanie aplikacji

Wybierz kolejno **Opcje** > **Zablokuj/odblokuj Moje Apps** na ekranie **Aplikacje**. Zostanie wyświetlony ekran wprowadzania hasła. Wprowadź hasło, wybierz aplikacje do zablokowania lub odblokowania, a następnie wybierz opcję **Zapisz**. Wszystkie wybrane aplikacje zostaną zablokowane lub odblokowane.

## Aktualizowanie aplikacji

Wybierz menu **Opcje** > **Aktualizuj aplikacje** na ekranie **Aplikacje**. Telewizor wyszuka aktualizacje aplikacji, a następnie wyświetli ich listę. Po zakończeniu skanowania można zaktualizować wybrane lub wszystkie aplikacje.

## Zmiana kolejności aplikacji

Wybierz menu **Opcje** na ekranie **Aplikacje**, a następnie wybierz opcję **Sortuj według**, aby posortować aplikacje według daty, godziny lub innych kryteriów.

## Ocenianie zakupionych aplikacji

Za pomocą przycisku < lub > na ekranie informacji szczegółowych można przyznawać oceny w postaci określonej liczby gwiazdek.

## Korzystanie z innych funkcji aplikacji

(MENU/123) > MENU > Smart Hub > Ustawienia automatycznego uruchamiania > Aplikacje i pasek informacyjny przypisane do kanału

Można skonfigurować dodatkowe funkcje aplikacji.

## Korzystanie z aplikacji przypisanych do kanału

Zainstalowana w telewizorze aplikacja połączona z określonym kanałem umożliwia odbieranie informacji dotyczących programów telewizyjnych i korzystanie z innych powiązanych usług podczas oglądania telewizji.

 Ta funkcja jest dostępna tylko wtedy, gdy w telewizorze zainstalowano aplikację obsługującą funkcję **Aplikacje i pasek informacyjny przypisane do kanału**.

# Korzystanie z funkcji e-Manual

## Wyświetlanie instrukcji e-Manual

(MENU/123) > MENU > Pomoc techniczna > e-Manual

Zapisana na stałe w pamięci telewizora instrukcja e-Manual zawiera informacje o podstawowych funkcjach telewizora. Naciśnij przycisk **MENU/123** na ekranie Samsung Smart Control, a następnie wybierz opcję **e-Manual**. Na pilocie standardowym naciśnij przycisk **E-MANUAL**.

1. Wybierz kategorię na ekranie **e-Manual**. Na ekranie zostanie wyświetlona lista wybranej kategorii.
2. Wybierz pozycję z listy. Zostanie wyświetlony odpowiedni temat instrukcji e-Manual.

 Można także pobrać kopię instrukcji e-Manual ze strony internetowej firmy Samsung.

 Niebieska czcionka (np. **Tryb obrazu**) oznacza opcje lub elementy menu.

Strzałki w nawigаторze menu wskazują ścieżkę menu. Na przykład zapis (MENU/123) > MENU > Obraz > Tryb obrazu oznacza, że należy nacisnąć przycisk **MENU/123** na pilocie Samsung Smart Control, a następnie wybrać kolejno elementy wyświetlane na ekranie: **Menu**, **Obraz** i **Tryb obrazu**.

## Korzystanie z przycisków instrukcji e-Manual

 (**Szukaj**): wyświetlanie ekranu wyszukiwania. Wprowadź wyszukiwany zwrot, a następnie wybierz opcję **Gotowe**. Wybierz pozycję z wyników wyszukiwania, aby wczytać odpowiednią stronę.

 (**Indeks**): wyświetlanie ekranu indeksu. Wybierz temat z listy, aby przejść do odpowiedniej strony.

 (**Otwarta strona**): wyświetlanie listy wcześniej wyświetlanych stron. Wybierz stronę. Instrukcja e-Manual zostanie otwarta na wybranej stronie.

## Dostęp do powiązanego ekranu menu ze strony tematu instrukcji e-Manual

 (**Spróbuj**): dostęp do odpowiedniej pozycji menu z możliwością natychmiastowego wypróbowania funkcji.

 (**Łącze**): Dostęp do odpowiedniej strony referencyjnej.

 Instrukcja e-Manual nie jest dostępna z poziomu niektórych ekranów menu.

## Aktualizacja instrukcji e-Manual do najnowszej wersji

Instrukcję e-Manual można zaktualizować w taki sam sposób, jak aplikacje.

# Korzystanie z przeglądarki internetowej

Telewizor umożliwia surfowanie po Internecie w taki sam sposób, jak na komputerze, nawet w trakcie oglądania telewizji w okienku PIP. Wybierz opcję **Pomoc**, aby wyświetlić informacje dotyczące przeglądarki internetowej.

 Aby ułatwić przeglądanie Internetu, można skorzystać z klawiatury i myszy.

 Strona przeglądarki może różnić się od takiej samej strony na komputerze.

## Preferencje przeglądania

Wybierz opcję  **Ustawienia**. Skonfiguruj ustawienia przeglądania zgodnie z własnymi potrzebami.

- **Ogólne**

Automatyczne ukrywanie kart i pasków menu po pewnym czasie bezczynności lub resetowanie wszystkich ustawień użytkownika.

 Zakładki ani historie przeglądania nie zostaną zresetowane.

- **Strona główna**

Ustawianie strony głównej wyświetlanej po uruchomieniu przeglądarki internetowej.

- **Wyszukiwarka**

Wyszukiwanie wprowadzonych informacji i wyświetlanie wynikowych stron internetowych.

- **Prywatność i zabezpieczenia**

Blokowanie dostępu do nieodpowiednich stron internetowych dla dzieci lub wyłączenie zapisu historii przeglądania.

- **Zablokowane strony**

Blokowanie lub odblokowanie stron z możliwością zarządzania listą zablokowanych stron.

- **Zatwierdzone strony**

Funkcja ograniczenia zapewniająca dostęp wyłącznie do dozwolonych stron. Aby można było skorzystać z tej opcji, należy ustawić hasło. Dozwolone strony można dodawać i usuwać.

- **Kodowanie**

Ustawianie kodowania **Auto** lub wybór metody kodowania z listy.

- **Informacje**

Wyświetlanie bieżącej wersji przeglądarki internetowej.

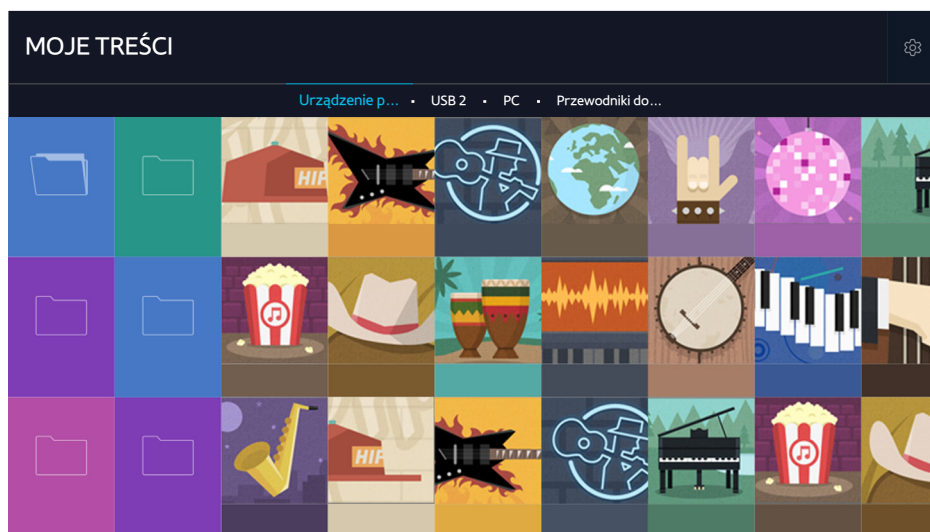

# Korzystanie z usługi MOJE TREŚCI

> Polecane > MOJE TREŚCI Spróbuj





 Ilustracja może się różnić w zależności od określonego modelu telewizora i regionu.

Na ekranie telewizora można wyświetlać treści multimedialne zapisane w urządzeniach pamięci masowej, takich jak urządzenie USB, urządzenie mobilne lub aparat fotograficzny. Gdy urządzenie pamięci masowej zostanie podłączone do telewizora, na ekranie telewizora pojawi się karta z nazwą podłączonego urządzenia. Wybierz kartę, aby potwierdzić treści zapisane w urządzeniu pamięci masowej.

-  Nie można odtwarzać treści multimedialnych, jeśli treści te lub urządzenie pamięci masowej nie są obsługiwane przez telewizor. Więcej informacji zawiera część „Przeczytaj przed odtwarzaniem plików zdjęć, wideo lub muzyki”.
-  Przed podłączeniem urządzenia USB należy wykonać kopię zapasową ważnych plików. Firma Samsung nie odpowiada za uszkodzone i utracone pliki.

## Przeczytaj przed odtworzeniem treści multimedialnych

-  Aby podłączyć telewizor do komputera, patrz „Podłączanie komputera”.
-  Aby podłączyć telewizor do urządzenia mobilnego, patrz „Podłączanie urządzenia mobilnego”.
-  Aby podłączyć telewizor do urządzenia USB lub zewnętrznego urządzenia pamięci masowej, podłącz urządzenie do złącza USB telewizora.

## Odtwarzanie treści multimedialnych zapisanych w komputerze lub w urządzeniu mobilnym



 Przed nawiązaniem połączenia z komputerem lub urządzeniem mobilnym skonfiguruj ustawienia sieciowe.

### Odtwarzanie treści multimedialnych zapisanych na komputerze lub urządzeniu mobilnym

 > **Polecane** > **MOJE TREŚCI**

Aby można było odtwarzać na ekranie telewizora treści multimedialne zapisane w komputerze lub w urządzeniu mobilnym, należy połączyć telewizor z komputerem lub z urządzeniem mobilnym.

1. Podłącz komputer lub urządzenie mobilne. Na ekranie telewizora zostanie wyświetlona nazwa urządzenia oraz treści multimedialne zapisane w urządzeniu.
2. Wybierz z listy treści multimedialne, które chcesz odtworzyć. Wybrane treści multimedialne zostaną odtworzone.
3. Aby zatrzymać odtwarzanie treści multimedialnych, naciśnij przycisk  lub **RETURN**.

 Ewentualnie przejdź do treści multimedialnych, które chcesz odtworzyć, a następnie naciśnij przycisk  w celu ich odtworzenia.

 Aby podłączyć komputer z wykorzystaniem sieci domowej, patrz „Podłączanie komputera”.

 Informacje na temat podłączania urządzenia mobilnego z wykorzystaniem aplikacji Smart View 2.0 zawiera część „Podłączanie urządzenia mobilnego”.

 W zależności od typu kodowania i formatu pliku odtwarzanie niektórych treści udostępnianych przez komputer lub urządzenie mobilne może być niemożliwe.

 W zależności od stanu sieci treści mogą nie być odtwarzane płynnie. W takim przypadku przenieś treść na urządzenie pamięci masowej USB, a następnie odtwórz ją z tego urządzenia USB.

## Odtwarzanie treści multimedialnych zapisanych w urządzeniu USB

1. Wybierz nazwę urządzenia USB na ekranie **MOJE TREŚCI**. Na ekranie telewizora zostanie wyświetlona lista miniatur treści multimedialnych zapisanych na urządzeniu USB.
2. Wybierz z listy treści multimedialne, które chcesz odtworzyć. Wybrane treści multimedialne zostaną odtworzone.
3. Aby zatrzymać odtwarzanie treści multimedialnych, naciśnij przycisk  lub **RETURN**.

 Ewentualnie, jeśli urządzenie USB zostało wybrane na ekranie **Źródło**, telewizor automatycznie przejdzie do ekranu **MOJE TREŚCI**.

## Bezpieczne odłączenie urządzenia USB

1. Naciśnij przycisk **SOURCE**. Zostanie wyświetlony ekran Źródło.
2. Przenieś fokus na urządzenie USB, które chcesz przenieść, a następnie naciśnij przycisk **✓**.
3. Wybierz z listy opcję **Usuń urządzenie USB**.

## Przyciski i funkcje dostępne podczas oglądania zdjęć

Aby wyświetlić opcje dostępne podczas oglądania zdjęć, naciśnij przycisk Enter. Podczas oglądania zdjęć można także wyświetlać miniatury zdjęć zapisanych w telewizorze. Opcje znikną po naciśnięciu przycisku **RETURN**.

- **Pauza / Odtwórz**

Uruchomienie lub zatrzymanie pokazu slajdów. Wszystkie zdjęcia zapisane w folderze można kolejno wyświetlić w postaci pokazu slajdów.



- **Poprzedni / Dalej**

Wyświetlanie poprzedniego lub następnego zdjęcia.

- **Wstrzymaj utwór w tle / Odtwórz utwór w tle**

Wstrzymanie lub wznowienie odtwarzania podkładu muzycznego.

- **Opcje**

Funkcja	Opis
<b>Prędkość pokazu slajdów</b>	Ustawianie szybkości pokazu slajdów.
<b>Ef. pok. slajdów</b>	Zastosowanie efektu przenikania do pokazu slajdów.
<b>Powiększanie i obracanie</b>	Powiększenie obrazu maksymalnie 4x. Obracanie zdjęcia.
<b>Podkład muzyczny</b>	Włączanie podkładu muzycznego podczas wyświetlania zdjęć na ekranie telewizora.  Pliki muzyczne muszą być zapisane na tym samym urządzeniu USB, co pliki zdjęciowe.  Podczas odtwarzania podkładu muzycznego na ekranie wyświetlana jest ikona muzyki. Ikona muzyki umożliwia wstrzymanie odtwarzania muzyki lub rozpoczęcie odtwarzania innego pliku muzycznego.
<b>Tryb dźwięku</b>	Zmiana ustawienia trybu dźwięku.  Ten tryb jest obsługiwany tylko wtedy, gdy odtwarzany jest podkład muzyczny.
<b>Lista głośników</b>	Możliwość sterowania funkcjami związanymi z głośnikami, np. wybór głośnika, który będzie odtwarzać podkład muzyczny, zmiana ustawień każdego z głośników lub regulacja głośności i właściwości w celu uzyskania bogatszego dźwięku z głośników.
<b>Tryb obrazu</b>	Zmiana ustawienia trybu obrazu.
<b>Informacja</b>	Wyświetlenie szczegółowych informacji o bieżącym zdjęciu.

## Przyciski i funkcje dostępne podczas oglądania plików wideo

Aby wyświetlić opcje dostępne podczas oglądania plików wideo, naciśnij przycisk Enter. Wyświetlane obrazy klatek w równych interwałach czasowych ułatwiają przejście do określonej klatki nagrania. Opcje znikną po naciśnięciu przycisku **RETURN**.

- **Pauza / Odtwórz**

Wstrzymanie lub odtwarzanie pliku wideo. Po wstrzymaniu odtwarzania pliku wideo można korzystać z poniższych funkcji. Podczas wstrzymania odtwarzania pliku wideo telewizor nie odtwarza dźwięku.

- **Odtwarzanie krokowe:** naciskanie przycisku **⏏** umożliwia wyświetlanie kolejnych klatek wstrzymanego pliku wideo.
- **Odtwarzanie w zwolnionym tempie:** naciskanie przycisku **⏮** umożliwia odtwarzanie pliku wideo w zwolnionym tempie (1/8, 1/4, 1/2).

- **Przewijanie do tyłu / Przewij. do przodu**

Przewijanie filmu do tyłu lub do przodu. Kilkakrotne naciśnięcie przycisku powoduje zwiększenie szybkości przewijania maksymalnie 3-krotnie. Aby przywrócić normalną szybkość odtwarzania, naciśnij przycisk **▶**.

- **Poprzedni / Dalej**

Odtwarzanie poprzedniego lub następnego pliku wideo. Dwukrotne naciśnięcie przycisku **⏪** powoduje rozpoczęcie odtwarzania poprzedniego pliku wideo. Jednorazowe naciśnięcie przycisku **⏩** powoduje rozpoczęcie odtwarzania bieżącego pliku wideo od początku.

Naciśnięcie przycisku **▶** powoduje rozpoczęcie odtwarzania następnego pliku wideo.

- **Powtórz**

Powtarzanie odtwarzania pliku muzycznego lub wszystkich plików w tym folderze.

- **Opcje**

Funkcja	Opis
<b>Rozmiar obrazu</b>	Zmiana rozmiaru ekranu. Obsługiwane rozmiary obrazu mogą różnić się w zależności od pliku wideo.
<b>Napisy</b>	Możliwość sterowania funkcjami powiązаныmi z napisami, np. wybór języka, zmiana rozmiaru czcionek napisów lub synchronizacja napisów ze ścieżką dźwiękową.
<b>Obróć</b>	Obracanie obrazu z filmu.
<b>Tryb obrazu</b>	Zmiana ustawienia trybu obrazu.
<b>Tryb dźwięku</b>	Zmiana ustawienia trybu dźwięku.
<b>Lista głośników</b>	Możliwość sterowania funkcjami związanymi z głośnikami, np. zmiana ustawień każdego z głośników lub regulacja głośności i właściwości w celu uzyskania bogatszego dźwięku z głośników.
<b>Jęz. ścieżki dźw.</b>	Wybór języka ścieżki dźwiękowej. Ta funkcja jest dostępna tylko wtedy, gdy plik wideo obsługuje dźwięk wielościeżkowy.
<b>Informacja</b>	Wyświetlanie szczegółowych informacji o pliku wideo.

## Przyciski i funkcje dostępne podczas odtwarzania plików muzycznych

- **Pauza / Odtwórz**

Wstrzymanie lub wznowienie odtwarzania pliku muzycznego.

- **Poprzedni / Dalej**

Odtwarzanie poprzedniego lub następnego pliku muzycznego. Dwukrotne naciśnięcie przycisku **⏮** powoduje rozpoczęcie odtwarzania poprzedniego pliku muzycznego. Jednorazowe naciśnięcie przycisku **⏮** powoduje rozpoczęcie odtwarzania bieżącego pliku muzycznego od początku.

Naciśnięcie przycisku **⏭** powoduje rozpoczęcie odtwarzania następnego pliku muzycznego.

- **Powtórz**

Powtarzanie odtwarzania bieżącego pliku muzycznego lub wszystkich plików muzycznych w tym folderze.

- **Losowo**

Odtwarzanie plików muzycznych w kolejności losowej.

- **Lista głośników**









Możliwość sterowania funkcjami związanymi z głośnikami, np. zmiana ustawień każdego z głośników lub regulacja głośności i właściwości w celu uzyskania bogatszego dźwięku z głośników.

- **Wyłącz obraz**

Odtwarzanie jedynie plików muzycznych przy wyłączonym ekranie.

## Słuchanie muzyki w jakości HD

Muzykę HD można odtwarzać w naturalnej jakości HD. Przejdź do usługi **MOJE TREŚCI**, a następnie wybierz plik muzyczny, który ma być odtwarzany w jakości HD.

-  Aby odtwarzać pliki w formacie HD Audio, wybierz dla opcji **Dźwięk HD** ((MENU/123) > MENU > Dźwięk > Dodatkowe ustawienia > Dźwięk HD) ustawienie **Włączone**.
-  Jeśli plik muzyczny obsługuje format HD Audio, na liście pojawia się ikona HD.
-  Wybierz plik muzyczny, a następnie wybierz opcję , aby go odtworzyć.
-  Jeśli podczas odtwarzania dla trybu **Dźwięk HD** zostanie wybrana opcja **Wyłączone**, następny plik muzyczny będzie odtwarzany z wykorzystaniem standardowych sygnałów audio.
-  Standardowe sygnały dźwiękowe są próbkowane z częstotliwością 48 kHz, natomiast sygnały dźwiękowe HD z częstotliwością 96 kHz.
-  Niektóre odbiorniki S/PDIF mogą nie być zgodne z telewizorem. W przypadku takich niezgodnych odbiorników należy wyłączyć opcję **Dźwięk HD** i użyć normalnego trybu audio.
-  Niektóre zewnętrzne odtwarzacze audio podłączone za pośrednictwem złącza HDMI, Bluetooth lub sieci Wi-Fi nie mogą odtwarzać sygnałów audio HD.

## Funkcje dostępne na ekranie listy treści multimedialnych

Na ekranie listy treści multimedialnych zapisanych w urządzeniu pamięci masowej dostępne są poniższe funkcje.

- **Filtruj według**

Filtrowanie typów wyświetlanych treści multimedialnych.

- **Sortuj według**

Sortowanie listy treści. Metody sortowania zależą od typu wybranej treści.

 Ta funkcja nie jest dostępna, gdy dla opcji **Filtruj według** wybrano ustawienie **Wszystkie**.

- **Usuń**

Usuwanie wybranej treści z listy treści multimedialnych.

 Ta funkcja jest dostępna tylko wtedy, gdy dla opcji **Filtr** wybrano ustawienie **Nagrane**.

- **Odtwórz wybrane**

Odtwarzanie wybranej treści z listy treści multimedialnych.

 Ta funkcja nie jest dostępna, gdy dla opcji **Filtruj według** wybrano ustawienie **Wszystkie**.

# Korzystanie z usługi NewsON

> Polecane > NewsON

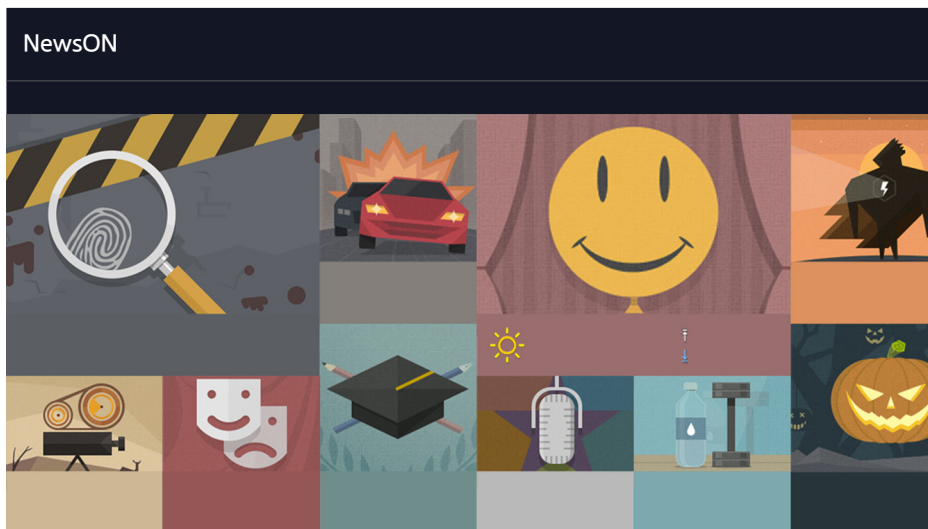

 Ilustracja może się różnić w zależności od określonego modelu telewizora i regionu.

Panel **NewsON** pozwala w inteligentny i wygodny sposób wyszukiwać codzienne informacje z różnych dziedzin aktualizowane w czasie rzeczywistym. Informacje dotyczą najnowszych wiadomości, najważniejszych wydarzeń, popularnych tematów oraz prognoz pogody.

 Aby można było skorzystać z tej funkcji, telewizor musi być podłączony do Internetu.

 Wygląd ekranu może się różnić w zależności od modelu telewizora.

 Ta funkcja jest dostępna tylko w niektórych modelach w określonych obszarach geograficznych.

## Wiadomości

Wybierz artykuł na ekranie. Wybrany artykuł zostanie wyświetlony na ekranie ze wszystkimi szczegółami. Artykuły są aktualizowane w czasie rzeczywistym.

## Pogoda

Wybierz na ekranie element, z którym powiązana jest prognoza pogody. Zostaną wyświetlone szczegółowe informacje dla wybranego elementu.

 Informacje pogodowe są podawane dla większych miast w kraju użytkownika.

# Sterowanie telewizorem za pomocą głosu

## MENU/123 > Rozpoznawanie głosu

 Ta funkcja jest obsługiwana wyłącznie w modelach serii S9.

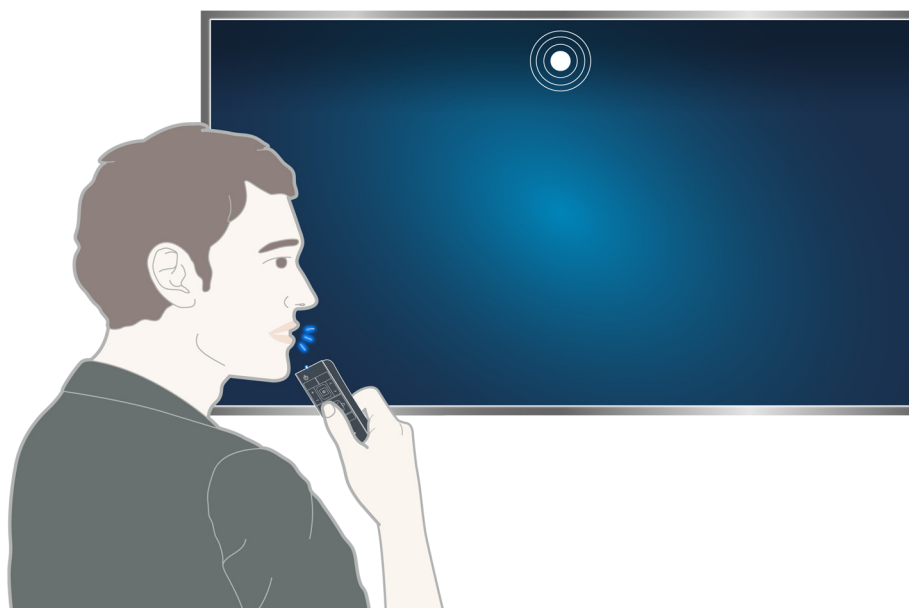

 Po uruchomieniu funkcji rozpoznawania głosu w górnej części ekranu zostanie wyświetlona instrukcja obsługi tej funkcji. Instrukcja funkcji rozpoznawania głosu różni się w zależności od obsługiwanego języka.

Funkcję rozpoznawania głosu można uruchomić w trybie rozpoznawania z mniejszej odległości, w którym używany jest wbudowany mikrofon pilota Samsung Smart Control:

- Naciśnij przycisk **MENU/123**, a następnie wybierz opcję **Rozpoznawanie głosu**.
- Naciśnij i przytrzymaj przycisk **MENU/123**.

 Naciśnij i przytrzymaj przycisk **MENU/123**, a następnie wypowiedz polecenie z odległości od 10 do 15 cm od mikrofonu na pilocie Samsung Smart Control. Optymalna głośność poleceń głosowych wynosi od 75 dB do 80 dB.

## Przeczytaj przed użyciem funkcji rozpoznawania głosu

(MENU/123) > MENU > System > Rozpoznawanie głosu **Spróbuj**

Umożliwia dostęp do menu oraz wybieranie z niego określonych opcji i funkcji za pomocą poleceń głosowych. Aby rozpoznawanie głosu było bardziej skuteczne, należy mówić powoli i wyraźnie w języku określonym w opcji (MENU/123) > MENU > System > Rozpoznawanie głosu > Język.

 Więcej informacji dotyczących funkcji rozpoznawania głosu zawiera część „Przeczytaj przed odtwarzaniem plików zdjęć, wideo lub muzyki”.

## Podstawowe funkcje rozpoznawania głosu

- **Wyświetlanie wszystkich poleceń głosowych:**

Naciśnij przycisk  na pilocie Samsung Smart Control, aby wyświetlić pełną listę poleceń głosowych według kategorii. Możesz też wypowiedzieć słowo „Pomoc”.

- **Wyłączanie funkcji rozpoznawania głosu**

Aby wyłączyć rozpoznawanie głosu, powiedz „Zamknij” lub naciśnij przycisk **RETURN**.

 Telewizor rozpoznaje tylko wstępnie zdefiniowane polecenia głosowe. W zależności od wersji telewizora polecenia głosowe mogą się różnić od poleceń podanych w instrukcji.

## Zmiana języka dla funkcji rozpoznawania głosu

(MENU/123) > MENU > System > Rozpoznawanie głosu > Język **Spróbuj**

Wybór języka funkcji Rozpoznawanie głosu.

 Interaktywne rozpoznawanie głosu nie jest dostępne w niektórych językach. Jeśli wybrany język nie jest dostępny, wybierz inny język.

## Korzystanie z rozpoznawania poleceń głosowych

1. Naciśnij i przytrzymaj przycisk **MENU/123** na pilocie Samsung Smart Control. Gdy na ekranie pojawi się ikona mikrofonu, można użyć funkcji **Rozpoznawanie głosu**.
2. Wypowiedz polecenie. Funkcja rozpoznawania głosu pozwala obsługiwać telewizor podczas oglądania programów telewizyjnych lub innych materiałów wideo.

## Korzystanie z interaktywnego rozpoznawania głosu w małej odległości

Funkcja umożliwia zaprogramowanie wyświetlania, dostęp do materiałów wideo na żądanie (VOD), wyszukiwanie i uruchamianie aplikacji oraz uruchamianie innych funkcji przy użyciu określonych poleceń głosowych bez potrzeby pamiętania poleceń lub słów kluczowych.

Włącz funkcję **Interakcja głosowa** i wypowiedz polecenie. Zapoznaj się z poniższymi przykładami:

- **Gdy chcesz znaleźć określoną treść:**

"\*\*\* (Tytuł)" / "Znajdź \*\*\* (Tytuł)"

- **Gdy chcesz poznać określone informacje:**

"\*\*\* (umieścić nazwę) pogoda" / "What is the \*\*\* (company) stock price?"

- **Gdy chcesz skorzystać z funkcji telewizora:**

"Wpisz program \*\*\* (Tytuł) do harmonogramu oglądania."



Niektóre powyższe polecenia mogą nie być obsługiwane w niektórych krajach.

# Sterowanie telewizorem za pomocą ruchów (Sterowanie ruchami)

(MENU/123) > MENU > System > Sterowanie ruchami [Spróbuj](#)

Sterowanie ruchami nie jest dostępne.

- Podczas korzystania z pilota Samsung Smart Control lub myszy

 Ta funkcja jest obsługiwana wyłącznie w modelach serii S9.

 Ta funkcja nie jest obsługiwana w niektórych aplikacjach.

 Więcej informacji zawiera część „Przeczytaj przed odtwarzaniem plików zdjęć, wideo lub muzyki”.

 **Aby można było skorzystać z tej funkcji, należy do telewizora podłączyć opcjonalną kamerę telewizyjną. Opcjonalną kamerę telewizyjną podłącza się do dedykowanego gniazda USB w tylnej części telewizora. Inne gniazda USB nie obsługują kamery ani funkcji Sterowanie ruchami.**

## Testowanie oświetlenia otoczenia za pomocą kamery telewizora

(MENU/123) > MENU > System > Sterowanie ruchami > Test środowiska sterowania ruchami [Spróbuj](#)

Ten test należy wykonać przed użyciem funkcji sterowania ruchami w celu zapewnienia jej prawidłowego działania.

1. Stań w odległości od 1,5 do 3,5 m od ekranu telewizora. Włącz funkcję **Test środowiska sterowania ruchami**, a następnie wybierz opcję **Uruchom**.

 Jeśli na ekranie telewizora odbija się światło lub w tle poruszają się obiekty, telewizor może nie rozpoznawać ruchów dłoni.

2. Stań przed kamerą telewizora i postępuj zgodnie z instrukcjami wyświetlanymi na ekranie.

## Sprawdzanie hałasu i oświetlenia otoczenia



(MENU/123) > MENU > Pomoc techniczna > Diagnostyka > Test środowiska sterow. głosem i ruchami lub Test środowiska sterowania ruchami

Pomiar poziomu hałasu i oświetlenia otoczenia wokół kamery i mikrofonu telewizora pozwala określić, czy są one odpowiednie do korzystania z funkcji sterowania głosem i ruchami.

## Włączanie funkcji sterowania ruchami

(MENU/123) > MENU > System > Sterowanie ruchami > Sterowanie ruchami **Spróbuj**

Stań przed kamerą telewizora. Opuść rękę do wygodnej pozycji. Wyprostuj palec wskazujący i skieruj go do góry, a następnie powoli porusz dłońią w lewo lub w prawo. Po pomyślnym rozpoznaniu ruchu dłońią przez kamerę telewizora funkcja sterowania ruchami zostanie włączona i na ekranie pojawią się ikony sterowania ruchami.

-  Aby wyłączyć funkcję sterowania ruchami, należy przesunąć dłoń poza zasięg kamery telewizora. Aby ponownie ją włączyć, wystarczy przesunąć dłoń w stronę kamery telewizora w ciągu 3 sekund.
-  Funkcja sterowania ruchami może zostać przerwana, jeśli palec wskazujący nie jest całkowicie wyprostowany lub jest przesuwany zbyt szybko.

## Podstawowe funkcje sterowania ruchami

Dostępne są następujące czynności:

### Poruszanie wskaźnikiem



Porusz dłońią, aby przesunąć wskaźnik.

### Wybór elementu



Zegnij i podnieś palec wskazujący, aby wybierać elementy. Możesz wybrać menu telewizora lub uruchomić jakąś funkcję. Trzymanie opuszczonego palca wskazującego odpowiada przytrzymaniu naciśniętego przycisku pilota.

### Powrót do poprzedniego menu



Zakreśl dłońią okrąg przeciwnie do kierunku ruchu wskazówek zegara, aby wrócić do poprzedniego menu.

## Wyświetlanie menu kontekstowego/wyświetlanie informacji o programie



Zegnij palec wskazujący na 1 sekundę, a następnie podnieś go. Spowoduje to wyświetlenie menu kontekstowego./ Podczas wyświetlania programu zegnij palec wskazujący na 1 sekundę, a następnie podnieś w dowolnym pustym miejscu ekranu. W ten sposób można wyświetlić informacje o programie zapisane automatycznie dla wszystkich kanałów.

## Wyświetlanie i ukrywanie animowanego przewodnika po ruchach

(MENU/123) > MENU > System > Sterowanie ruchami > Animowany przewodnik po ruchach [Spróbuj](#)

Po włączeniu funkcji sterowania ruchami można wyświetlić animowany przewodnik.

 Po pierwszym uruchomieniu aplikacji przy użyciu funkcji sterowania ruchami zostanie wyświetlony animowany przewodnik.

## Regulacja szybkości przesuwania wskaźnika

(MENU/123) > MENU > System > Sterowanie ruchami > Szybkość wskaź. [Spróbuj](#)

Wybierz wskaźnik i dostosuj szybkość jego przesuwania.

## Zmiana układu ekranu sterowania ruchami

### Wyświetlanie ekranów sterowania ruchami podczas oglądania programu

Po włączeniu funkcji sterowania ruchami podczas oglądania telewizji na ekranie pojawią się poniższe ikony. Wybierz ikonę, aby wykonać powiązaną czynność lub funkcję. Po wybraniu dla opcji **Sterowanie ruchami** ustawienia **Włączone** zostanie wyświetlony ekran trybu sterowania kierunkiem. Następnie po wybraniu punktu na środku ikony  pojawi się ekran trybu wskazywania ruchem w sposób przedstawiony na poniższych ilustracjach.

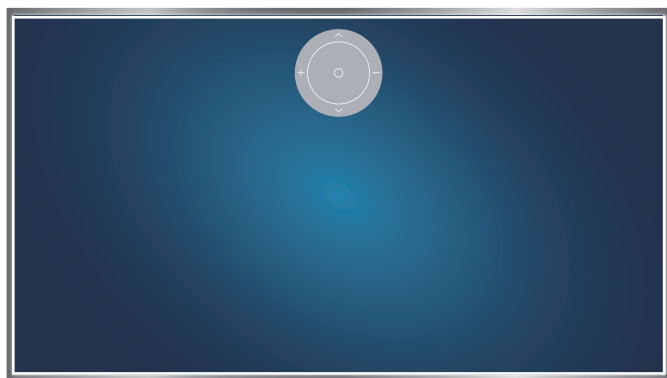

Tryb sterowania kierunkiem

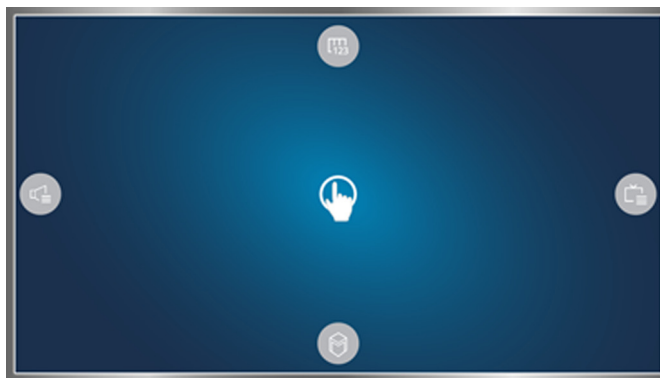





Tryb wskazywania ruchem

- **Tryb sterowania kierunkiem**



Jeśli funkcja sterowania ruchami zostanie uruchomiona po raz pierwszy przez podniesienie ręki podczas oglądania programu, pojawi się ekran trybu sterowania kierunkiem. Ekran zawiera ikonę sterowania kierunkiem.

- **Tryb wskazywania ruchem**

Przesuń palec wskazujący na środek ikony sterowania kierunkiem, a następnie zegnij go. Zostaną wyświetlone cztery ikony umożliwiające uruchomienie głównych funkcji telewizora. Aby przejść do ekranu trybu sterowania kierunkiem, przesuń rękę poza ekran, a następnie wyprostuj palec wskazujący na ekranie.

Ikona	Opis
	Aby wyregulować głośność, wybierz opcję <b>+</b> lub <b>-</b> . Aby zmienić bieżący kanał, wybierz opcję <b>^</b> lub <b>v</b> . Aby przejść do ekranu trybu wskazywania kierunkiem, wybierz punkt na środku tej ikony.
	Regulacja głośności lub wybór używanych głośników.
	Wyświetlanie listy kanałów lub informacji o bieżącym programie.
	Uruchamianie aplikacji <b>Smart Hub</b> .
	Wyświetlanie pilota ekranowego.

## Wyświetlanie ikony sterowania kierunkiem, gdy nie jest wyświetlany program telewizyjny

Aby wyświetlić ikonę sterowania kierunkiem w trybie innym niż oglądanie programu, przesuń wskaźnik na środek górnej części ekranu, a następnie zegnij palec wskazujący. Po wyświetleniu ikony sterowania kierunkiem przesuń fokus do pozycji  lub , a następnie zegnij palec wskazujący, aby wyświetlić pilot ekranowy lub uruchomić funkcję **Smart Hub**. Po 5 sekundach bezczynności ikona sterowania kierunkiem zniknie.

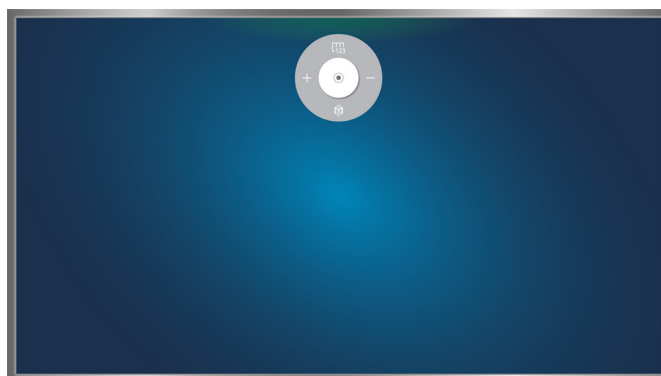

Wyświetlanie ukrytej ikony sterowania kierunkiem podczas korzystania z różnych usług, gdy nie jest wyświetlany program telewizyjny

# Wyświetlanie krótkich informacji o kanałach cyfrowych

## Korzystanie z przewodnika

(MENU/123) > MENU > Nadawanie > Przewodnik Spróbuj Spróbuj

Przewodnik dostarcza krótkich informacji o programach poszczególnych kanałów cyfrowych.

Każde naciśnięcie przycisku ◀ lub ▶ powoduje przesunięcie planu Przewodnika o 24 godziny w wybranym kierunku.

Za pomocą przycisku **POINTER** pilota Samsung Smart Control można wybierać przyciski wyświetlane w dolnej części ekranu.

 Informacje wyświetlane przez funkcję **Przewodnik** dotyczą wyłącznie kanałów cyfrowych. Kanały analogowe nie są obsługiwane.

 Aby wyświetlić przewodnik, należy najpierw ustawić zegar telewizora ((MENU/123) > MENU > System > Czas > Zegar).

Aby uzyskać dostęp do funkcji Przewodnika po jego uruchomieniu, naciśnij i przytrzymaj przycisk Enter na pilocie. Zostanie wyświetlone okno podręczne z poniższymi funkcjami.

- **Filtr kanałów**

Filtrowanie kanałów na ekranie **Przewodnik** wg wybranego filtra.

- **Menedżer harmonogr.**

Wyświetlanie menedżera harmonogramu.

 Informacje dotyczące menedżera harmonogramu zawiera część „Konfiguracja funkcji Programowanie wyświetlania”.

- **Edytuj ulubione kanały**

Ustawianie kanału wybranego w funkcji **Przewodnik** jako ulubionego.

- **Szczegóły**

Wyświetlanie szczegółowych informacji o wybranym programie. Informacje o programie mogą różnić się w zależności od odbieranego sygnału. Dla niektórych programów mogą w ogóle nie być dostępne.

– Wybierz bieżący program na innym kanale, a następnie wybierz opcję **Szczegóły**, aby uruchomić funkcję **Oglądaj** lub **Nagrywanie** dla programu.

– Wybierz przyszły program, a następnie wybierz opcję **Szczegóły**, aby skonfigurować funkcję **Programowanie wyświetlania** lub **Programowanie nagrywania**.

 Na pilocie standardowym naciśnij przycisk **INFO**.

 Więcej informacji dotyczących oglądania lub funkcji **Programowanie wyświetlania** zawiera część „Konfiguracja funkcji Programowanie wyświetlania”.

 Więcej informacji dotyczących funkcji **Programowanie nagrywania** zawiera część „Nagrywanie programów”. Ta funkcja jest dostępna tylko w niektórych modelach w określonych obszarach geograficznych.

 Można wyświetlać plan emisji tylko dla przyszłych programów.

- **Nagrywanie**

Natychmiastowe rozpoczęcie nagrywania wybranego programu.





 Ta funkcja jest dostępna tylko w niektórych modelach w określonych obszarach geograficznych.

## Sprawdzanie informacji o bieżącym programie

Aby uzyskać informacje o oglądanym programie, naciśnij przycisk Enter lub **INFO**.

Aby wyświetlić informacje o aktualnym programie, natychmiast zacząć jego nagrywanie lub zastosować funkcję Timeshift, wybierz go w oknie informacji o programie.

Aby wyświetlić informacje o przyszłych programach, użyj przycisków **<** i **>**. Aby skonfigurować dla programu funkcję **Programowanie wyświetlania** lub **Programowanie nagrywania**, wybierz odpowiedni program.

-  Aby wyświetlić informacje o programach, należy najpierw ustawić zegar telewizora ((**MENU/123**) > **MENU** > **System** > **Czas** > **Zegar**).
-  Informacje o programie mogą różnić się w zależności od typu odbieranego sygnału. Dla niektórych programów mogą w ogóle nie być dostępne.
-  Więcej informacji dotyczących funkcji **Programowanie nagrywania** zawiera część „Nagrywanie programów”. Ta funkcja jest dostępna tylko w niektórych modelach w określonych obszarach geograficznych.
-  Więcej informacji dotyczących funkcji **Programowanie wyświetlania** zawiera część „Konfiguracja funkcji Programowanie wyświetlania”.

## Zmiana emitowanego sygnału

(**MENU/123**) > **MENU** > **Nadawanie** > **Antena** **Spróbuj**



Funkcja pozwala wybrać preferowaną metodę odbioru sygnału cyfrowego.

-  Ta funkcja nie jest wymagana, jeśli telewizor jest podłączony do dekodera telewizji kablowej lub satelitarnej.

## Sprawdzanie informacji o sygnale cyfrowym i o jego sile

(**MENU/123**) > **MENU** > **Pomoc techniczna** > **Diagnostyka** > **Informacja o sygnale** **Spróbuj**

Można sprawdzić informacje o sygnale kanałów cyfrowych i o jego sile.

-  Jeśli do telewizora podłączona jest oddzielna antena, korzystając z informacji o sile sygnału, można ją wyregulować tak, aby uzyskać optymalny sygnał i poprawić jakość odbioru kanałów HD.
-  Ta funkcja jest dostępna tylko dla kanałów cyfrowych.

# Nagrywanie programów

Obok programów i kanałów, dla których ustawiono programowanie nagrywania, wyświetlana jest ikona .



Ta funkcja jest dostępna tylko w niektórych modelach w określonych obszarach geograficznych.



Przed skorzystaniem z funkcji nagrywania należy zapoznać się z wszystkimi środkami ostrożności. Więcej informacji zawiera część „Przed użyciem funkcji nagrywania i Timeshift”.

## Nagrywanie programów

Funkcja umożliwia nagrywanie programów bieżących i przyszłych.

### Natychmiastowe nagrywanie

Aby natychmiast rozpocząć nagrywanie aktualnego programu, naciśnij przycisk  na pilocie standardowym.





Ewentualnie naciśnij przycisk **MENU/123** na pilocie Samsung Smart Control, a następnie naciśnij przycisk  na pilocie ekranowym.

### Korzystanie z opcji nagrywania natychmiastowego i programowanego przy użyciu przewodnika

Aby natychmiast rozpocząć nagrywanie aktualnego programu, wybierz go na ekranie **Przewodnik**, a następnie wybierz opcję **Nagrywanie**. Aby zaplanować nagrywanie przyszłego programu, wybierz go na liście **Przewodnik**, naciśnij i przytrzymaj przycisk Enter, wybierz opcję **Szczegóły**, a następnie wybierz opcję **Programowanie nagrywania**.

### Korzystanie z opcji błyskawicznego nagrywania i programowania nagrywania w oknie informacji o programie

Aby rozpocząć błyskawiczne nagrywanie lub programowanie nagrywania programu, naciśnij przycisk Enter. Zostanie wyświetlone okno informacji o programie.

Aby rozpocząć błyskawiczne nagrywanie bieżącego programu, wybierz przycisk . Aby rozpocząć programowanie nagrywania programu, który będzie nadawany w przyszłości, naciskaj przycisk  lub  w celu przejścia do tego programu, naciśnij przycisk Enter, a następnie wybierz opcję .

## Korzystanie z funkcji nagrywania programowanego do nagrywania programu nadawanego w określonym dniu i określonej godzinie

(MENU/123) > MENU > Nadawanie > Menedżer harmonogr. > Harmonogram

1. Wybierz opcję **Programowanie nagrywania**.
2. Określ opcje **Źródło**, **Kanał**, **Powtórz**, **Czas rozpoczęcia** i **Godz. zakończ.** dla programu, który chcesz nagrać, a następnie wybierz opcję **OK**, aby zakończyć.

## Korzystanie z funkcji dostępnych podczas nagrywania programu

Podczas nagrywania programu naciśnij przycisk Enter. Na ekranie zostaną wyświetlone poniższe przyciski oraz pasek postępu nagrywania.

- **Więcej informacji**

Wyświetlanie szczegółowych informacji o nagrywanym programie.



Informacje o programie mogą różnić się w zależności od odbieranego sygnału. Dla niektórych programów mogą w ogóle nie być dostępne.

- **Czas nagrywania**

Ustawianie czasu nagrywania.

- **Zatrzymaj nagrywanie / Idź do programu na żywo**

Zatrzymanie nagrywania/przejsie do wyświetlania programu telewizyjnego na żywo.

## Korzystanie z przycisków na pilocie podczas nagrywania programu

- **Pauza / Odtwórz**

Aby wstrzymać nagrywanie programu lub wznowić wstrzymane nagrywanie, naciśnij przycisk ► lub II.

Po wstrzymaniu nagrywania można korzystać z poniższych funkcji. Jednakże przy wstrzymanym nagrywaniu dźwięk nie jest słyszalny.

- **Odtwarzanie poklatkowe:** Naciśnij przycisk **MENU/123** na pilocie Samsung Smart Control, a następnie wybierz przycisk III, aby wyświetlać plik wideo po jednej klatce.



Na pilocie standardowym naciśnij przycisk II.

- **Odtwarzanie w zwolnionym tempie:** Naciśnij przycisk **MENU/123** na pilocie Samsung Smart Control, a następnie wybierz przycisk I/2, aby odtwarzać bieżący program z prędkością równą 1/2 normalnej prędkości.



Na pilocie standardowym naciśnij przycisk ►►.

- **Przewijanie do tyłu / Przewij. do przodu**

Naciśnij przycisk **MENU/123** na pilocie Samsung Smart Control, a następnie wybierz przycisk ◀ lub ▶, aby przyspieszyć przewijanie do tyłu lub do przodu w 7 krokach, aż do prędkości maksymalnej.



Na pilocie standardowym naciśnij przycisk ◀◀ lub ▶▶.



Ta funkcja nie jest dostępna podczas oglądania aktualnie nadawanego programu.

## Zarządzanie listą nagrywania programowanego

(MENU/123) > MENU > Nadawanie > Menedżer harmonogr.

Ustawienia zaplanowanych sesji nagrywania można zmienić, można także anulować wszystkie sesje nagrywania jednocześnie.

## Oglądanie nagranych programów

 > Polecane > MOJE TREŚCI

1. Wybierz urządzenie nagrywające USB. Zostanie wyświetlony folder ZAWARTOŚĆ.
2. Wybierz nagrany program z folderu ZAWARTOŚĆ, aby odtworzyć wybrany plik.

 Ta funkcja jest dostępna tylko w niektórych modelach w określonych obszarach geograficznych.

## Korzystanie z funkcji dostępnych podczas odtwarzania nagrania

Naciśnij przycisk Enter. Zostaną wyświetlone poniższe przyciski. Aby ukryć przyciski, naciśnij przycisk **RETURN**.

 Wyświetlane przyciski zależą od rodzaju odtwarzanego pliku.

- **Pauza / Odtwórz**

Wstrzymanie odtwarzania pliku (nagranego programu) lub wznowienie wstrzymanego odtwarzania.

Po wstrzymaniu odtwarzania filmu można korzystać z poniższych funkcji. Jednakże podczas wstrzymania pliku wideo dźwięk nie jest odtwarzany.

- **Odtwarzanie poklatkowe:** wybranie przycisku **II** umożliwia przeszukiwanie pliku wideo po jednej klatce.
- **W zwolnionym tempie:** Wybranie przycisku **▶▶** powoduje odtwarzanie nagrania z szybkością równą 1/2 szybkości normalnej.

- **Poprzedni / Dalej**

Aby rozpocząć odtwarzanie bieżącego pliku wideo od początku, wybierz przycisk **◀◀**.

Aby odtworzyć następny plik (nagrany program), wybierz przycisk **▶▶**.

- **Przewijanie do tyłu / Przewij. do przodu**

Przewijanie do tyłu/do przodu w 3 szybkościach. Aby przywrócić normalną szybkość odtwarzania, wybierz opcję ►.

 Ta funkcja nie jest dostępna podczas oglądania aktualnie nadawanego programu.

- **Powtórz**



Powtarzanie odtwarzania pliku muzycznego lub wszystkich plików w tym folderze.

- **Odtwarzacz wyróżnionych**

Wyświetlanie skrótów bieżącego nagrania.

 Ta funkcja jest dostępna tylko wtedy, gdy zostały zapisane skróty programu nagranych po wybraniu funkcji **Tryb sportowy**.

- **Opcje**

Funkcja	Opis
<b>Rozmiar obrazu</b>	Zmiana rozmiaru ekranu. Obsługiwane rozmiary obrazu mogą różnić się w zależności od pliku wideo.
<b>Ustawienia napisów</b>	<b>Napisy:</b> włączanie lub wyłączanie napisów. <b>Język napisów:</b> zmiana języka.
<b>Tryb obrazu</b>	Zmiana trybu obrazu.
<b>Tryb dźwięku</b>	Zmiana trybu dźwięku.
<b>Lista głośników</b>	Wybór głośników do odtwarzania dźwięku.  Ta funkcja jest dostępna tylko wtedy, gdy do telewizora został podłączony zestaw kina domowego lub amplituner AV.
<b>Jęz. ścieżki dźwięk.</b>	Wybór innego języka ścieżki dźwiękowej.  Ta funkcja jest dostępna tylko dla plików obsługujących dźwięk wielościeżkowy.
<b>Informacja</b>	Wyświetlanie szczegółowych informacji o bieżącym pliku.

## Zarządzanie nagranyimi plikami

 > [Polecane](#) > [MOJE TREŚCI](#)

Wybierz urządzenie USB zawierające nagrania. Zostanie wyświetlona lista nagrań.



Ta funkcja jest dostępna tylko w niektórych modelach w określonych obszarach geograficznych.

### Korzystanie z funkcji dla listy zapisanych plików

- **Filtr**

Wyświetlanie wyłącznie plików zgodnych z wybranym filtrem.

- **Sortuj według**

Sortowanie plików zgodnych z wybranym trybem wyświetlania.



Ta funkcja jest niedostępna, gdy dla opcji **Filtr** wybrano ustawienie **Wszystkie**.

- **Usuń**

Usuwanie wybranych plików z wyjątkiem zablokowanych plików.



Ta funkcja jest niedostępna, gdy dla opcji **Filtr** wybrano ustawienie **Wszystkie**.

- **Odtwórz wybrane**

Odtwarzanie wybranych plików. Wybierz pliki z listy, a następnie wybierz opcję **Odtwórz**.

Jeśli został wybrany tryb wyświetlania **Folder**, można wybrać wyłącznie pliki znajdujące się w tym samym folderze. Aby dodać do listy odtwarzania pliki z innych folderów, należy zmienić tryb wyświetlania.



Ta funkcja jest niedostępna, gdy dla opcji **Filtr** wybrano ustawienie **Wszystkie**.

# Konfiguracja funkcji Programowanie wyświetlania

Obok programów, dla których skonfigurowano Programowanie wyświetlania, wyświetlana jest ikona .

 Aby skonfigurować programowanie wyświetlania, należy najpierw ustawić zegar telewizora ((**MENU/123**) > **MENU** > **System** > **Czas** > **Zegar**).

## Konfiguracja harmonogramu wyświetlania kanału

### Konfiguracja harmonogramu wyświetlania kanału cyfrowego

Na ekranie **Przewodnik** oraz na ekranie informacji można skonfigurować harmonogram wyświetlania kanału cyfrowego.

- **Ekran przewodnika**

Za pomocą pilota zaznacz i wybierz na ekranie **Przewodnik** program, który chcesz oglądać, a następnie naciśnij i przytrzymaj przycisk Enter. Wybierz opcję **Programowanie wyświetlania** w wyświetlonym menu podręcznym. Program zostanie zaplanowany do wyświetlenia. Ponownie zostanie wyświetlony ekran przewodnika.

- **Ekran informacji o programie**

Naciśnij przycisk Enter podczas oglądania telewizji. Zostanie wyświetlone okno informacji o programie. Naciśnij przycisk < lub >, aby przejść do programu, który chcesz oglądać, a następnie naciśnij przycisk Enter. Wybierz ikonę  wyświetlaną w oknie informacji o programie. Program zostanie zaplanowany do wyświetlania.

### Konfiguracja harmonogramu wyświetlania kanału analogowego

(**MENU/123**) > **MENU** > **Nadawanie** > **Menedżer harmonogr.** **Spróbuj**

Funkcja pozwala skonfigurować zaplanowane wyświetlanie kanału analogowego. Wybierz opcję **Harmonogram** > **Programowanie wyświetlania**. Określ opcje **Źródło**, **Kanał**, **Powtórz** i **Czas rozpoczęcia**. dla programu, który chcesz oglądać, a następnie wybierz opcję **OK**, aby zakończyć.

## Edytowanie pozycji zaplanowanego wyświetlania

(MENU/123) > MENU > Nadawanie > Menedżer harmonogr.

Wybierz pozycję zaplanowanego wyświetlania na ekranie **Zarezerwowano**. Zostanie wyświetlone menu podręczne. Wybierz opcję **Edytuj**. Zmień godzinę, dni lub kanał. Po zakończeniu wybierz opcję **OK**.

## Anulowanie pozycji zaplanowanego wyświetlania

(MENU/123) > MENU > Nadawanie > Menedżer harmonogr.

Wybierz pozycję zaplanowanego wyświetlania na ekranie **Zarezerwowano**. Zostanie wyświetlone menu podręczne. Wybierz opcję **Usuń**. Wybierz opcję **OK** w menu podręcznym. Wybrana pozycja zaplanowanego wyświetlania zostanie usunięta.

 Łącznie można skonfigurować do 30 pozycji dla funkcji **Programowanie wyświetlania** oraz **Programowanie nagrywania**.

## Korzystanie z funkcji Timeshift

Przy użyciu funkcji **Timeshift** można wstrzymywać i przewijać do tyłu program telewizyjny nadawany na żywo, podobnie jak podczas odtwarzania płyty DVD.

Uruchomienie tej funkcji powoduje wyłączenie funkcji **Nadawanie**.

 Przed skorzystaniem z funkcji Timeshift należy zapoznać się z wszystkimi środkami ostrożności. Więcej informacji zawiera część „Przed użyciem funkcji nagrywania i Timeshift”.

 Ta funkcja jest dostępna tylko w niektórych modelach w określonych obszarach geograficznych.

Aby uaktywnić funkcję Timeshift podczas oglądania telewizji, naciśnij przycisk Enter, a następnie wybierz ikonę  w oknie informacji o programie. W górnej części ekranu telewizora zostanie wyświetlony pasek postępu i następujące przyciski:

- **Więcej informacji**

Wyświetlanie szczegółowych informacji o bieżącym programie.

 Informacje o programie mogą różnić się w zależności od typu odbieranego sygnału. Dla niektórych programów mogą w ogóle nie być dostępne.

 Ten przycisk jest dostępny tylko podczas oglądania programu na żywo.

- **Nagrywanie**

Natychmiastowe rozpoczęcie nagrywania bieżącego programu.



- **Idź do programu na żywo / Zatrzymaj funkcję Timeshift.**

Wyłączenie funkcji Timeshift i przejście do programu telewizyjnego na żywo.

## Korzystanie z przycisków na pilocie przy włączonej funkcji Timeshift



- **Pauza / Odtwórz**

Wstrzymanie obrazu na ekranie.

Aby wstrzymać lub wznowić bieżący program podczas korzystania z funkcji Timeshift, naciśnij przycisk  lub . Po wstrzymaniu bieżącego programu dostępne są poniższe funkcje. Jednakże podczas wstrzymania bieżącego programu dźwięk nie jest odtwarzany.

- **Odtwarzanie poklatkowe:** Naciśnij przycisk **MENU/123** na pilocie Samsung Smart Control, a następnie wybierz przycisk , aby wyświetlać bieżący program po jednej klatce.

 Na pilocie standardowym naciśnij przycisk .

- **Odtwarzanie w zwolnionym tempie:** Naciśnij przycisk **MENU/123** na pilocie Samsung Smart Control, a następnie wybierz przycisk  lub , aby odtwarzać bieżący program z prędkością równą 1/2 normalnej prędkości.

 Na pilocie standardowym naciśnij przycisk  lub .

- **Przewijanie do tyłu / Przewij. do przodu**

Naciśnij przycisk **MENU/123** na pilocie Samsung Smart Control, a następnie wybierz przycisk  lub , aby przyspieszyć przewijanie do tyłu lub do przodu w 7 krokach, aż do prędkości maksymalnej.

 Na pilocie standardowym naciśnij przycisk  lub .



 Funkcja przewijania do przodu nie jest dostępna podczas oglądania aktualnie nadawanego programu.

## Korzystanie z funkcji Lista kanałów

(**MENU/123**) > **MENU** > **Nadawanie** > **Lista kanałów** 

Funkcja **Lista kanałów** umożliwia zmianę kanałów oraz sprawdzenie programów na innych kanałach cyfrowych podczas oglądania telewizji. Aby wyświetlić ekran **Lista kanałów**, połóż palec na przycisku **POINTER** pilota Samsung Smart Control, a następnie wybierz ikonę , która pojawi się po prawej stronie ekranu. Na pilocie standardowym naciśnij przycisk **CH.LIST**.

Ekran **Lista kanałów** zawiera następujące ikony:

-  : kanał analogowy
-  : ulubiony kanał
-  : kanał zablokowany

Naciśnij przycisk . Dostępne są następujące funkcje:

- **Historia**

Wyświetlanie listy ostatnio oglądanych kanałów.

- **Dodaj nową listę**

Tworzenie nowej listy kanałów przez dodanie kanałów z listy ulubionych, wybranego gatunku lub interesującej kategorii.





W niektórych obszarach geograficznych rzeczywista lista może być inna.

- **Wszystkie**

Wyświetlanie wszystkich kanałów zapisanych w telewizorze.



- **Opcje**

Opcja	Opis
<b>Antena</b>	Wybór opcji <b>Naziemne</b> , <b>Kablowe</b> lub <b>Satelitarne</b> .  Ta opcja jest dostępna tylko w niektórych modelach w określonych obszarach geograficznych.
<b>Sortuj</b>	Sortowanie listy według parametru <b>Numer</b> lub parametru <b>Nazwa</b> (tylko kanały cyfrowe).
<b>Gatunek</b>	Sortowanie listy, aby zawierała tylko kanały o wybranym rodzaju treści. Funkcja <b>Gatunek</b> może być używana tylko wtedy, gdy kanały zawierają informację o rodzaju treści. Sprawdź sieć i upewnij się, że telewizor jest połączony z Internetem. Aby odbierać informacje o rodzaju treści kanału, telewizor musi być połączony z Internetem.
<b>Edytuj listy kanałów</b>	Zmiana kolejności kanałów na liście lub usuwanie kanałów z listy.
<b>Edytuj kanał</b>	Usuwanie kanałów z indeksu, przywracanie usuniętych kanałów i zmiana nazwy kanałów analogowych.
<b>Edytuj ulubione</b>	Określanie ulubionych kanałów.  Więcej informacji zawiera część „Tworzenie osobistej listy ulubionych”.

# Rejestrowanie, usuwanie i edytowanie kanałów

(MENU/123) > MENU > Nadawanie > Edytuj kanał Spróbuj Spróbuj

Ikony na ekranie **Edytuj kanał** mają następujące znaczenie:

- **A** : kanał analogowy
-  : ulubiony kanał
-  : kanał zablokowany

## Rejestrowanie i usuwanie kanałów

### Usuwanie zarejestrowanych kanałów

Zarejestrowany kanał można usunąć z indeksu kanałów. Można także usunąć wszystkie kanały. Aby usunąć kanał, zaznacz go, a następnie wybierz opcję **Usuń**. Aby usunąć wszystkie kanały, wybierz **Opcje** > **Zaznacz wszystkie**, a następnie wybierz opcję **Usuń**.

### Edytowanie zarejestrowanych kanałów

Po wybraniu na ekranie menu **Opcje** można uzyskać dostęp do poniższych opcji. Dostępne opcje mogą się różnić w zależności od nadawanego sygnału.

- **Zaznacz wszystkie / Odznacz wszystkie**

Wybór lub anulowanie wyboru wszystkich kanałów wyświetlanych na ekranie **Edytuj kanał**.

- **Sortuj**

Sortowanie listy w kolejności **Numer** lub **Nazwa**.



Ta opcja jest dostępna tylko dla kanałów cyfrowych.

- **Antena**

Wybór między opcjami **Naziemne**, **Kablowe** lub **Satelitarne**.



Ta funkcja jest dostępna tylko w niektórych modelach w określonych obszarach geograficznych.

- **Kategoria**

Wyświetlanie kanałów należących do wybranej kategorii na liście.

- **Edytuj ulubione**

Określanie ulubionych kanałów.



Więcej informacji zawiera część „Tworzenie osobistej listy ulubionych”.

- **Zmień nazwę kanału**

Zmiana nazwy kanałów analogowych. Nowa nazwa może mieć maksymalnie 5 znaków.

- **Informacja**

Wyświetlanie szczegółowych informacji o bieżącym programie.

## Włączanie/wyłączanie zabezpieczenia kanałów hasłem

(MENU/123) > MENU > Nadawanie > Edytuj kanał

Kanały nieprzeznaczone dla dzieci można zablokować przy użyciu hasła.



Przed włączeniem ochrony hasłem upewnij się, że dla opcji **Blokada kanału** ((MENU/123) > MENU > Nadawanie > **Blokada kanału**) wybrano ustawienie **Włączone**.

## Blokowanie/odblokowanie kanałów

Kanały można blokować i odblokować. Wybierz kanały na ekranie **Edytuj kanał**, a następnie wybierz opcję **Zablokuj** lub **Odblokuj** w dolnej części ekranu. Gdy na ekranie pojawi się okno wprowadzania hasła, wprowadź je.

## Zmiana numerów kanałów

(MENU/123) > MENU > Nadawanie > Edytuj numer kanału

Funkcja umożliwia zmianę numerów kanałów. Dla opcji **Edytuj numer kanału** wybierz ustawienie **Włączony**.



Ta funkcja jest dostępna tylko w niektórych modelach w określonych obszarach geograficznych.



Po zmianie numeru kanału informacje o kanale nie są aktualizowane automatycznie.

# Tworzenie osobistej listy ulubionych

Ulubione kanały wyświetlane na ekranie **Edytuj kanał** i **Lista kanałów** są oznaczone symbolem . Można utworzyć maksymalnie 5 list ulubionych kanałów.

## Rejestrowanie kanałów jako ulubionych

(MENU/123) > MENU > Nadawanie > Edytuj ulubione

Można jednocześnie zarejestrować kilka kanałów jako ulubione.

1. Z listy wyświetlanej na ekranie wybierz kanały, które chcesz dodać do listy lub list ulubionych.
2. Wybierz opcję **Zmień Ulub.** na ekranie, aby wybrać listę ulubionych.
3. Wybierz opcję **Dodaj** na ekranie. Spowoduje to dodanie wybranych kanałów do wybranej listy ulubionych w telewizorze.

## Wyświetlanie i wybieranie kanałów tylko z list ulubionych

(MENU/123) > MENU > Nadawanie > Lista kanałów

Przy użyciu przycisków zmiany kanałów można wybierać kanały tylko z listy ulubionych.

1. Naciśnij przycisk . Zostanie wyświetlona lista ulubionych.
2. Zaznacz kanał na wybranej liście ulubionych za pomocą przycisków zmiany kanałów, a następnie wybierz kanał. Kanał zostanie zmieniony.

 Listę ulubionych można wybrać tylko wtedy, gdy zawiera ona co najmniej jeden kanał ulubiony.

# Edytowanie listy ulubionych

(MENU/123) > MENU > Nadawanie > Edytuj ulubione **Spróbuj** Spróbuj

## Korzystanie z elementów menu ekranowego edycji ulubionych

Po wybraniu menu **Opcje** na ekranie **Edytuj ulubione** można uzyskać dostęp do poniższych opcji.

- **Zaznacz wszystkie / Odznacz wszystkie**

Wybór lub anulowanie wyboru wszystkich kanałów zapisanych w telewizorze.

- **Kopiuj do Ulubionych**

Kopiowanie kanałów z jednej listy ulubionych kanałów do innej.



Więcej informacji zawiera część „Kopiowanie kanałów z jednej listy ulubionych do innej”.



Ta opcja jest dostępna tylko wtedy, gdy na co najmniej jednej liście ulubionych został zapisany co najmniej jeden kanał.

- **Zmień nazwę ulubion.**

Zmiana nazwy istniejącej listy ulubionych kanałów.



Więcej informacji zawiera część „Zmiana nazwy listy ulubionych”.



Ta opcja jest dostępna tylko wtedy, gdy na co najmniej jednej liście ulubionych został zapisany co najmniej jeden kanał.

- **Sortuj**

Sortowanie listy w kolejności **Numer** lub **Nazwa**.



Ta opcja jest dostępna tylko dla kanałów cyfrowych.

- **Antena**

Wybór między opcjami **Naziemne**, **Kablowe** lub **Satelitarne**.



Ta funkcja jest dostępna tylko w niektórych modelach w określonych obszarach geograficznych.

- **Edytuj kanał**

Zarządzanie kanałami zapisanymi w telewizorze.



Więcej informacji zawiera część „Rejestrowanie, usuwanie i edytowanie kanałów”.

## Usuwanie zarejestrowanych kanałów z listy ulubionych

Wybierz opcję **Edytuj ulubione** > **Zmień Ulub.**, aby przejść do listy ulubionych zawierającej kanały, które chcesz usunąć. Zaznacz kanały, a następnie wybierz opcję **Usuń**.

## Zmiana kolejności na liście ulubionych

Wybierz opcję **Edytuj ulubione** > **Zmień Ulub.**, aby przejść do listy ulubionych zawierającej kanały, których kolejność chcesz zmienić. Zaznacz kanały, a następnie wybierz opcję **Zmiana kolejn.**. Zostanie zaznaczona opcja **Zmiana kolejn.**. Za pomocą przycisków ze strzałkami w górę/w dół wskaż nowe miejsce kanałów. Naciśnij przycisk **Enter**, aby ustawić kanały w nowym miejscu.

## Zmiana nazwy listy ulubionych

Wybierz opcję **Edytuj ulubione** > **Opcje** > **Zmień nazwę ulubion.**. Wybierz listę ulubionych, której nazwę chcesz zmienić. Za pomocą wyświetlonej klawiatury ekranowej wprowadź nową nazwę, a następnie wybierz opcję **Gotowe**. Wybierz opcję **OK**.

## Kopiowanie kanałów z jednej listy ulubionych do innej

Wybierz opcję **Edytuj ulubione** > **Zmień Ulub.**, aby przejść do źródłowej listy ulubionych, a następnie wybierz kanały, które chcesz skopiować. Wybierz opcję **Opcje** > **Kopiuj do Ulubionych**. Wybierz docelową listę ulubionych, a następnie wybierz opcję **OK**. Wybierz ponownie opcję **OK**.





Opcja **Kopiuj do Ulubionych** jest dostępna tylko wtedy, gdy zostały zapisane kanały na co najmniej jednej liście ulubionych.

# Zwiększenie realizmu programów sportowych przy użyciu funkcji Tryb sportowy

(MENU/123) > MENU > System > Tryb sportowy **Spróbuj**

**Tryb sportowy** powoduje włączenie optymalnych ustawień obrazu i dźwięku dla imprez sportowych, zwiększających realizm ich przeżywania. Ponadto, jeśli przy korzystaniu z funkcji **Tryb sportowy** do telewizora jest podłączone urządzenie nagrywające, przy oglądaniu imprezy sportowej można równocześnie korzystać z funkcji nagrywania i Timeshift, a także oglądać skróty wyodrębnione z imprezy sportowej automatycznie lub ręcznie.

-  Ta funkcja jest dostępna tylko w niektórych modelach w określonych obszarach geograficznych.
-  Więcej informacji na temat nagrywania programów i korzystania z urządzenia nagrywającego zawiera część „Nagrywanie programów”.
-  Więcej informacji dotyczących funkcji Timeshift zawiera część „Korzystanie z funkcji Timeshift”.

## Włączanie trybu sportowego

(MENU/123) > MENU > System > Tryb sportowy > **Tryb sportowy**



Po wybraniu dla funkcji **Tryb sportowy** ustawienia **Włączone** tryb obrazu i dźwięku w telewizorze zostanie automatycznie zoptymalizowany pod kątem imprez sportowych.

-  Włączenie trybu **Tryb sportowy** powoduje wybranie dla opcji **Tryb obrazu** ustawienia **Stadion** oraz dla opcji **Tryb dźwięku** ustawienia **Stadion**, a ponadto powoduje wyłączenie niektórych pozycji menu **Obraz** i **Dźwięk**.

## Wybieranie rodzaju sportu

(MENU/123) > MENU > System > Tryb sportowy > **Rodzaj sportu**

Dla wybranego rodzaju sportu można wybrać optymalne ustawienia obrazu i dźwięku.

-  Ta funkcja jest dostępna tylko w niektórych modelach w określonych obszarach geograficznych.
-  Liczba opcji dostępnych dla funkcji **Rodzaj sportu** może się różnić w zależności od obszaru geograficznego.

## Automatyczne wyodrębnianie skrótów

(MENU/123) > MENU > System > Tryb sportowy > Automatyczne wyróżnienie [Spróbuj](#)

Po wybraniu dla opcji **Automatyczne wyróżnienie** ustawienia **Włączone** telewizor będzie automatycznie wyodrębniał skróty z imprezy sportowej.

Jednakże funkcja **Automatyczne wyróżnienie** nie jest dostępna w przypadku wykonywania następujących czynności związanych z telewizorem:

- Przełączanie sygnału wejściowego za pomocą przycisku **SOURCE**.
- Gdy włączona jest funkcja **Opis audio**
- Gdy model telewizora z 2 tunerami jednocześnie nagrywa 2 kanały
- Podczas oglądania treści przy użyciu funkcji **MOJE TREŚCI**
- Przy uruchomionej funkcji **Dublowanie ekranu**

 Działanie funkcji **Automatyczne wyróżnienie** zależy od charakterystyki transmitowanego sygnału.





 Ta funkcja jest dostępna tylko w niektórych modelach w określonych obszarach geograficznych.

 Zaleca się korzystanie z funkcji **Automatyczne wyróżnienie** tylko podczas oglądania meczu piłki nożnej. Użycie tej funkcji podczas oglądania innych imprez sportowych może spowodować wyświetlenie niewłaściwych klatek obrazu.

## Korzystanie z funkcji dostępnych podczas oglądania imprez sportowych w trybie sportowym

Po naciśnięciu przycisku Enter w trybie sportowym można korzystać z poniższych funkcji.

- **Powiększenie**

Wstrzymanie odtwarzania na ekranie i powiększenie obrazu w dowolnej części ekranu za pomocą przycisków , , , .

 Aby łatwo uruchomić tę funkcję, naciśnij przycisk **A**.

 Ta funkcja nie jest dostępna po włączeniu opcji **PIP** lub **MOJE TREŚCI**.

 Ta funkcja nie jest dostępna po włączeniu opcji **Kanał z danymi**.

- **Ręczne wyróżnienie**

Zapisanie materiału wideo obejmującego czas od 10 sekund przed naciśnięciem przycisku do 10 sekund po jego naciśnięciu.

 Aby łatwo uruchomić tę funkcję, naciśnij przycisk **B**.

 Ta funkcja jest dostępna tylko wtedy, gdy trwa nagrywanie.

 Można ustawić w telewizorze automatyczne zapisywanie najciekawszych fragmentów bez interwencji użytkownika. Wybierz kolejno (**MENU/123**) > **MENU** > **System** > **Tryb sportowy**, a następnie dla opcji **Automatyczne wyróżnienie** wybierz ustawienie **Włączone**.

- **Czas nagrywania**

Ustawianie czasu nagrywania.

 Ta funkcja jest dostępna tylko wtedy, gdy trwa nagrywanie.

- **Zatrzymaj nagrywanie / Idź do programu na żywo**

– Zatrzymanie nagrywania podczas oglądania programu na żywo.

– Przejście od oglądania nagranych programów do oglądania programu na żywo.

 Ta funkcja jest dostępna tylko wtedy, gdy trwa nagrywanie.

- **Nagrywanie**

Natychmiastowe rozpoczęcie nagrywania aktualnie oglądanej w telewizji imprezy sportowej.

 Ta funkcja jest dostępna tylko wtedy, gdy jest obsługiwana funkcja nagrywania.

- **Przewijanie do tyłu / Przewij. do przodu**

Naciśnij przycisk **MENU/123** na pilocie Samsung Smart Control, a następnie wybierz przycisk  lub , aby przyspieszyć przewijanie do tyłu lub do przodu w 7 krokach, aż do prędkości maksymalnej.

 Na pilocie standardowym naciśnij przycisk  lub .

 Funkcja przewijania do przodu nie jest dostępna podczas oglądania aktualnie nadawanego programu.

- **Pauza / Odtwórz**

Wstrzymanie lub wznowienie odtwarzania pliku wideo.

 Ta funkcja jest dostępna tylko wtedy, gdy trwa nagrywanie.

- **Odtwarzacz wyróżnionych**

Wyświetlanie ekranu **Odtwarzacz wyróżnionych** oraz odtwarzanie automatycznie lub ręcznie zapisanych skrótów nagranych pliku. Jednakże funkcja **Odtwarzacz wyróżnionych** nie jest dostępna w przypadku wykonywania następujących czynności związanych z telewizorem:

- Przełączanie sygnału wejściowego za pomocą przycisku **SOURCE**.
- Gdy włączona jest funkcja **Opis audio**
- Gdy model telewizora z 2 tunerami jednocześnie nagrywa 2 kanały

 Ta funkcja jest dostępna tylko wtedy, gdy trwa nagrywanie.

- **Oglądaj program na żywo w tym samym czasie**

Oglądanie bieżącego programu w okienku PIP podczas oglądania nagranych programów. Aby wyjść z trybu PIP, ponownie naciśnij przycisk. Jednakże funkcja **Oglądaj program na żywo w tym samym czasie** nie jest dostępna w przypadku wykonywania następujących czynności związanych z telewizorem:

- Przełączanie sygnału wejściowego za pomocą przycisku **SOURCE**.
- Gdy włączona jest funkcja **Opis audio**
- Gdy model telewizora z 2 tunerami jednocześnie nagrywa 2 kanały

 Ta funkcja jest dostępna tylko wtedy, gdy trwa nagrywanie.

 Ta funkcja jest dostępna tylko podczas oglądania nagranych programów.

- **Więcej informacji**

Wyświetlanie szczegółowych informacji o bieżącym programie.

 Ta funkcja jest dostępna tylko podczas oglądania programu na żywo.

## Oglądanie imprezy sportowej nagranej w trybie sportowym

Nagrany mecz można oglądać przy użyciu funkcji **Nagrane prog. TV** na ekranie **MOJE TREŚCI**.

 Ta funkcja jest dostępna tylko w niektórych modelach w określonych obszarach geograficznych.

 Więcej informacji zawiera część „Oglądanie nagranych programów”.

## Oglądanie filmu z optymalnymi ustawieniami obrazu i dźwięku – tryb kina afrykańskiego

(**MENU/123**) > **MENU** > **System** > **African Cinema Mode**

Jeśli dla opcji **African Cinema Mode** wybrano ustawienie **Włączone**, telewizor będzie emitował optymalny obraz i dźwięk dla popularnych treści. Można także zoptymalizować rozmiar i pozycję obrazu telewizora przy użyciu trybu niestandardowego. Aby zmienić rozmiar lub pozycję obrazu, naciśnij przycisk **MENU/123** na pilocie Samsung Smart Control, a następnie naciśnij przycisk **A** na pilocie ekranowym. Na pilocie standardowym naciśnij przycisk **A**.



 Ta funkcja jest dostępna tylko w niektórych modelach w określonych obszarach geograficznych.

# Funkcje ułatwiające oglądanie telewizji

## Oglądanie transmisji telewizyjnych z napisami

(MENU/123) > MENU > System > Dostępność > Napisy

Transmisje telewizyjne można oglądać z napisami.

-  Ta funkcja jest dostępna tylko w niektórych modelach w określonych obszarach geograficznych.
-  Napisy DVD są dostępne tylko po podłączeniu odtwarzacza DVD do złącza zewnętrznego sygnału wejściowego.
  - **Napisy**  
Włączanie i wyłączanie napisów.
  - **Tryb napisów**  
Ustawianie trybu napisów.
  - **Język napisów**  
Ustawianie języka napisów.
-  Za pomocą telewizora nie można sterować napisami dostępnymi na płycie DVD lub Blu-ray ani ich modyfikować. Do sterowania napisami dostępnymi na płycie DVD lub Blu-ray należy używać funkcji napisów dostępnej w odtwarzaczu DVD lub Blu-ray oraz na jego pilocie.

## Wybór języka nadawanych napisów

(MENU/123) > MENU > System > Dostępność > Napisy



Można wybrać domyślny język napisów. Lista trybów może być różna zależnie od transmisji.

- **Podstawowy – napisy**  
Ustawianie głównego języka napisów.
- **Dodatkowy – napisy**  
Ustawianie dodatkowego języka napisów.

## Czytanie tekstu cyfrowego

(MENU/123) > MENU > Nadawanie > Ustawienia kanałów > Cyfrowy teletekst



Z tej funkcji można skorzystać podczas oglądania programu zawierającego zarówno tekst, jak i treści multimedialne.

-  Ta funkcja jest dostępna tylko w Wielkiej Brytanii.
-  MHEG (Multimedia and Hypermedia Information Coding Experts Group) to międzynarodowy standard systemów kodowania danych stosowany w multimediami i hipermediach. Jest to standard wyższego poziomu w stosunku do systemu MPEG, obejmujący hipermedia łączące różne dane – zdjęcia, usługi znakowe, animacje, grafikę, filmy, a także dane multimedialne. Technologia MHEG jest interaktywnym środowiskiem użytkownika i znalazła zastosowanie w wielu dziedzinach, takich jak telewizja na żądanie (Video-On-Demand, VOD), telewizja interaktywna (Interactive TV, ITV), handel elektroniczny (Electronic Commerce, EC), edukacja telewizyjna, telekonferencje, biblioteki cyfrowe i gry sieciowe.

## Wyszukiwanie dostępnych kanałów

(MENU/123) > MENU > Nadawanie > Automatyczne strojenie > Automatyczne strojenie [Spróbuj](#) [Spróbuj](#)



Automatyczne wyszukanie i indeksowanie wszystkich kanałów odbieranych przez złącze wejścia antenowego telewizora. Wybierz opcję **Uruchom**.

-  Ta funkcja jest dostępna tylko w niektórych modelach w określonych obszarach geograficznych.
-  Nie jest to wymagane, gdy telewizor jest podłączony do dekodera telewizji kablowej lub satelitarnej.
-  System DVB-T2 może być niedostępny w niektórych obszarach geograficznych.

## Wybór typu połączenia antenowego

(MENU/123) > MENU > Nadawanie > Typ połączenia antenowego

Oglądanie programów telewizyjnych odbieranych przez odpowiedni typ połączenia antenowego. Wybierz opcję **Pojedynczy oscylator** lub **Podwójny oscylator**.

-  Ta funkcja jest dostępna, gdy dla opcji **Antena** wybrano ustawienie **Satelitarne**.
-  Ta funkcja jest dostępna tylko w niektórych modelach w określonych obszarach geograficznych.

## Wybór języka nadawanego dźwięku

(MENU/123) > MENU > Nadawanie > Opcje dźwięku [Spróbuj](#)

Wybór opcji dźwięku odpowiedniej dla nadawanego programu.

- **Jęz. ścieżki dżw.**

Zmiana domyślnych języków ścieżki dźwiękowej.

- **Podstawowy – dźwięk:** ustawianie podstawowego języka ścieżki dźwiękowej.
- **Dodatkowy – dźwięk:** ustawianie dodatkowego języka ścieżki dźwiękowej.

 Dostępne ścieżki dźwiękowe mogą się różnić w zależności od nadawanego programu.

- **Format dźwięku**

Zmiana formatu dźwięku.

 Obsługiwany format dźwięku może różnić się w zależności od nadawanego programu.

 Ta opcja jest dostępna tylko dla kanałów cyfrowych.

## Opis audio

(MENU/123) > MENU > System > Dostępność > Opis audio

Obsługa strumienia dźwięku dla funkcji AD (Audio Description – audiodeskrypcja), jeśli nadawca wysłała go równolegle z głównym strumieniem dźwięku. Głośność audiodeskrypcji można regulować za pomocą funkcji **Głośność**.

 Ta funkcja jest dostępna tylko dla kanałów cyfrowych.

- **Opis audio**

Włączanie lub wyłączanie funkcji audiodeskrypcji.

- **Głośność**

Regulacja głośności audiodeskrypcji.

## Wybór gatunku

(MENU/123) > MENU > Nadawanie > Wybór gatunku

Korzystając z przewodnika, można włączać lub wyłączać wybór gatunku kanału.

 Ta funkcja jest dostępna tylko w niektórych modelach w określonych obszarach geograficznych.

## Korzystanie z usług dla dorosłych

(MENU/123) > MENU > Nadawanie > Włącz.pr.dla dorosł.

Włączanie lub wyłączanie wszystkich usług dla dorosłych. Po wyłączeniu usługi dla dorosłych nie będą dostępne.

 Ta funkcja jest dostępna tylko w niektórych modelach w określonych obszarach geograficznych.

# Korzystanie z ustawień kanałów

## Ustawianie kraju (obszaru)

(MENU/123) > MENU > Nadawanie > Ustawienia kanałów > Kraj (obszar)

Wybór kraju w celu automatycznego dostrojenia telewizora do transmitowanych kanałów.

1. Wprowadź kod PIN.
2. Zmień swój obszar. Aby zmienić kraj dla kanałów cyfrowych, wybierz opcję **Kanał cyfrowy**. Aby zmienić kraj dla kanałów analogowych, wybierz opcję **Kanał analogowy**.

 Ta funkcja nie jest dostępna we wszystkich obszarach geograficznych.

 Lista krajów (obszarów) wyświetlana na ekranie telewizora może się różnić w zależności od obszaru geograficznego.

## Ręczne dostrajanie sygnałów telewizyjnych Spróbuj

(MENU/123) > MENU > Nadawanie > Ustawienia kanałów > Ręczne strojenie

Ręczne wyszukiwanie wszystkich kanałów i zapisanie ich w telewizorze. Aby zatrzymać wyszukiwanie, wybierz opcję **Stop**.

 Ta funkcja jest dostępna tylko w niektórych modelach w określonych obszarach geograficznych.

 Ta funkcja jest dostępna tylko wtedy, gdy dla opcji **Antena** wybrano ustawienie **Naziemne** lub **Kablowe**.

## Dostrajanie kanałów cyfrowych

(MENU/123) > MENU > Nadawanie > Ustawienia kanałów > Ręczne strojenie > Dostrajanie kanałów cyfrowych

Wybierz opcję **Nowy** > **Szukaj**, aby automatycznie wyszukać kanały cyfrowe i zapisać ich listę w telewizorze.

## Dostrajanie kanałów analogowych

(MENU/123) > MENU > Nadawanie > Ustawienia kanałów > Ręczne strojenie > Dostrajanie kanałów analogowych

Wybierz opcję **Nowy**, a następnie skonfiguruj opcje **Program**, **System kolorów**, **System dźwięku**, **Kanał** oraz **Szukaj**, aby wyszukać kanały analogowe. Następnie wybierz opcję **Zapisz**, aby zapisać znalezione kanały w telewizorze.

 Ta funkcja jest dostępna tylko podczas transmisji analogowych.

## Dostrajanie ekranu Spróbuj

(MENU/123) > MENU > Nadawanie > Ustawienia kanałów > Dostrój

Dostrojenie sygnału kanałów analogowych w celu zredukowania drgań i szumów obrazu.

 Ta funkcja jest dostępna tylko podczas transmisji analogowych.

## Transfer listy kanałów

(MENU/123) > MENU > Nadawanie > Ustawienia kanałów > Transfer listy kanał.

Importowanie lub eksportowanie listy kanałów do urządzenia USB.

- **Importuj z urządzenia USB:** importowanie listy kanałów z urządzenia USB.
- **Eksportuj na urządzenie USB:** eksportowanie listy kanałów zapisanych w telewizorze do urządzenia USB.

 Ta funkcja jest dostępna po podłączeniu urządzenia USB.

## Usuwanie profilu operatora CAM

(MENU/123) > MENU > Nadawanie > Ustawienia kanałów > Usuń profil operatora CAM

Usunięcie operatora CAM.

 Ta funkcja jest dostępna tylko w niektórych modelach w określonych obszarach geograficznych.

## Ustawianie systemu satelitarnego

(MENU/123) > MENU > Nadawanie > Ustawienia kanałów > System satelitarny

Konfiguracja ustawień anteny satelitarnej przed rozpoczęciem wyszukiwania kanałów.



Ta funkcja jest dostępna tylko w niektórych modelach w określonych obszarach geograficznych.

## Zmiana języka telegazety

(MENU/123) > MENU > Nadawanie > Ustawienia kanałów > Język telegazety

Ustawienie lub zmiana języka telegazety. Aby wyświetlać telegazetę w preferowanym języku, wybierz odpowiedni język przy użyciu opcji **Podstawowy – teletekst**. Jeśli dany język nie jest obsługiwany, telegazetę można wyświetlać w drugim preferowanym języku ustawionym w opcji **Dodatkowy – teletekst**.



Ta funkcja jest dostępna tylko w niektórych modelach w określonych obszarach geograficznych.

## Wyświetlanie menu interfejsu Common Interface

(MENU/123) > MENU > Nadawanie > Wspólny interfejs CI

Wyświetlanie informacji dotyczących interfejsów Common Interface.

- **Menu CI**

Wybór ustawień z menu udostępnianego przez moduł CAM. Wybierz menu CI, korzystając z menu karty PC.

- **Transkodowanie CAM Video**

Konfiguracja automatycznego transkodowania dla kodeka wideo modułu CAM. Jeśli nie ma być używany, można go wyłączyć.



Wymagane jest używanie modułu CAM, który obsługuje funkcję transkodowania kodeka wideo.

- **Informacje o module CAM**

Wyświetlanie informacji o module CAM włożonym do gniazda CI oraz karcie CI lub CI+ włożonej do modułu CAM. Moduł CAM można włożyć w dowolnym momencie. Telewizor nie musi być włączony.

- **Menedżer PIN CICAM**

Zarządzanie kodem PIN modułu CICAM (Common Interface Common Access Module). Zapisz kod PIN lub zmień zapisany kod PIN, a następnie ustaw inne opcje kodu PIN.

# Regulacja jakości obrazu

## Wybór trybu obrazu

(MENU/123) > MENU > Obraz > Tryb obrazu **Spróbuj**

Wybór trybu obrazu zapewniającego najlepsze wrażenia podczas oglądania.

- **Dynamiczny**

Zwiększenie wyrazistości obrazu w sytuacji, gdy oświetlenie otoczenia jest zbyt jasne i sprawia, że obraz jest słabo widoczny.

- **Standardowy**

Domyślny tryb odpowiedni dla większości warunków.

- **Naturalny**

Ograniczenie zmęczenia oczu.

- **Film**

Przyciemnienie ekranu, ograniczenie olśnienia i zmniejszenie zmęczenia oczu. Ten tryb jest przeznaczony do oglądania telewizji w ciemnym pomieszczeniu lub do oglądania filmów.

- **Zabawa**

Wyostrenie obrazu, przez co staje się on bardziej dynamiczny.

- **Stadion**

Po wybraniu dla opcji **Tryb sportowy** ((MENU/123) > MENU > System > Tryb sportowy) ustawienia **Włączone** dla opcji **Tryb obrazu** zostaje automatycznie wybrane ustawienie **Stadion** w celu skonfigurowania najlepszych ustawień obrazu do oglądania imprez sportowych.



Po wybraniu dla opcji Sygnał źródłowy ustawienia PC dostępne są tylko tryby **Standardowy** i **Zabawa**.



Gdy komputer jest podłączony do telewizora, ale tryb **Zabawa** nie jest dostępny, wybierz dla opcji **Edytuj typ urządzenia** ustawienie **DVI PC** lub **PC**.

## Regulacja jakości obrazu

(MENU/123) > MENU > Obraz

Dla poszczególnych kombinacji źródła wejściowego i trybu obrazu można ręcznie określić poniższe ustawienia jakości obrazu.

- **Podświetlenie** [Spróbuj](#)  
Regulacja jasności poszczególnych pikseli. Obniżenie poziomu jasności obrazu w celu zmniejszenia zużycia energii.
- **Kontrast** [Spróbuj](#)  
Regulacja kontrastu obrazu.
- **Jasność** [Spróbuj](#)  
Regulacja jasności całkowitej.
- **Ostrość** [Spróbuj](#)  
Wyostrenie lub zmniejszenie ostrości krawędzi obiektów.
- **Kolor** [Spróbuj](#)  
Regulacja całkowitego nasycenia kolorów.
- **Odcień (Z/C)** [Spróbuj](#)  
Regulacja stosunku ilości zieleni do czerwieni. Zwiększenie wartości zieleni powoduje nasycenie zieleni. Zwiększenie wartości czerwieni powoduje nasycenie czerwieni.

 Zmodyfikowane wartości są zapisywane przez telewizor dla bieżącego źródła i trybu obrazu. Są one następnie stosowane po każdym wybraniu tego źródła i trybu obrazu.

 Ustawień **Kolor** i **Odcień (Z/C)** nie można modyfikować, gdy telewizor jest połączony z komputerem za pomocą kabla HDMI-DVI.

## Stosowanie bieżących ustawień obrazu do innych źródeł sygnału

(MENU/123) > MENU > Obraz > Zastosuj Tryb obrazu [Spróbuj](#)

Ustawienia jakości obrazu można zastosować do bieżącego źródła oraz do innych źródeł wejściowych.

- **Wszyst. źródła**  
Zastosowanie ustawień do wszystkich urządzeń zewnętrznych podłączonych do telewizora.
- **Bieżące źródło**  
Zastosowanie ustawień tylko do bieżącego źródła.

# Regulacja ustawień zaawansowanych

(MENU/123) > MENU > Obraz > Ustawienia zaawansowane [Spróbuj](#)

Dostrojenie sposobu wyświetlania obrazu na ekranie telewizora dla trybu obrazu Standard i Film.

- **Kontrast dyn.** [Spróbuj](#)

Automatyczne dostosowanie optymalnej wartości kontrastu obrazu.

- **Tonacja czerni** [Spróbuj](#)

Regulacja głębi czarnego koloru.

- **Odcień skóry** [Spróbuj](#)

Przyciemnienie lub rozjaśnienie odcieni skóry.

- **Tylko tryb RGB** [Spróbuj](#)

Oddzielna regulacja poziomu czerwonego, zielonego i niebieskiego koloru.

- **Przestrzeń kolorów** [Spróbuj](#)

Regulacja zakresu kolorów wyświetlanych na ekranie.

- **Auto:** automatyczne dostosowanie przestrzeni kolorów w zależności od sygnału wejściowego.
- **Oryginalna:** zastosowanie szerszego zakresu kolorów niż w sygnale wejściowym.
- **Użytkownika:** możliwość ręcznego dostosowania przestrzeni kolorów. Wybierz kolor, a następnie wybierz nasycenie jego barw składowych: **Czerwony**, **Zielony** oraz **Niebieski**. Opcja **Resetuj** umożliwia przywrócenie wartości domyślnych dla opcji **Przestrzeń kolorów**.



Funkcję **Kolor** można skonfigurować tylko wtedy, gdy dla opcji **Przestrzeń kolorów** wybrano ustawienie **Użytkownika**.

- **Balans bieli** [Spróbuj](#)

Regulacja temperatury koloru obrazu sprawia, że białe przedmioty wydają się białe, a ogólne kolory obrazu wyglądają naturalnie.

- **2-punktowo:** regulacja jaskrawości koloru czerwonego, zielonego i niebieskiego przy użyciu menu przesunięcia oraz jasności przy użyciu menu wzmocnienia. Wartości domyślne można przywrócić przy użyciu funkcji resetowania.
- **10-punktowo:** podział koloru czerwonego, zielonego i niebieskiego na 10 sekcji i regulacja balansu bieli przez dostosowanie jasności każdej sekcji. Funkcja umożliwia wybór sekcji, która ma być dostosowana.



Funkcja **10-punktowo** działa tylko wtedy, gdy dla opcji **Tryb obrazu** wybrano ustawienie **Film**. Ta funkcja może nie być obsługiwana przez niektóre urządzenia zewnętrzne.

- **Gamma** [Spróbuj](#)

Regulacja poziomu intensywności kolorów podstawowych.



Opcja **Ustawienia zaawansowane** jest dostępna tylko wtedy, gdy dla opcji **Tryb obrazu** wybrano ustawienie **Standardowy** lub **Film**.



Opcje **Balans bieli** i **Gamma** są dostępne tylko wtedy, gdy telewizor jest połączony z komputerem za pomocą kabla HDMI-DVI.

## Regulacja opcji obrazu

(MENU/123) > MENU > Obraz > Opcje obrazu [Spróbuj](#)

Regulacja opcji obrazu zapewniająca najlepsze wrażenia podczas oglądania. Wybierz tryb obrazu, a następnie zmodyfikuj opcje obrazu.

- **Tonacja kolorów** [Spróbuj](#)

Regulacja odcienia kolorów. Wybrany odcień kolorów jest zapisywany w pamięci telewizora. Po zmianie bieżącego trybu obrazu zapisany odcień kolorów zostanie automatycznie zastosowany do nowego trybu obrazu.

 Opcje **Chłodno** i **Standardowy** są dostępne tylko wtedy, gdy dla opcji **Tryb obrazu** wybrano ustawienie **Dynamiczny**.

 Opcja **Tonacja kolorów** jest dostępna tylko wtedy, gdy telewizor jest połączony z komputerem za pomocą kabla HDMI-DVI.

- **Czysty obraz cyfrowy** [Spróbuj](#)

Ograniczenie zakłóceń i odbić spowodowanych niskim natężeniem sygnału. Jeśli została wybrana opcja **Autowizualizacja**, w dolnej części ekranu będzie wyświetlane natężenie sygnału. Kolor zielony oznacza optymalny sygnał.

 Ta funkcja jest dostępna tylko dla kanałów analogowych.

- **Red. zakłóceń MPEG** [Spróbuj](#)

Zmniejszenie zakłóceń MPEG i poprawa jakości obrazu wideo.

- **Poziom czerni HDMI** [Spróbuj](#)

Kompensacja efektów spowodowanych przez słaby poziom czerni, takich jak niski kontrast i mdłe kolory.

 Ta funkcja jest dostępna tylko wtedy, gdy sygnał wejściowy podawany przez złącze HDMI telewizora jest zgodny ze standardem RGB444.

- **Tryb Film** Spróbuj

Optymalizacja jakości obrazu dla filmów.

 Ta funkcja jest dostępna tylko wtedy dla sygnału telewizyjnego, AV, komponentowego (480i, 1080i) lub HDMI (1080i).

- **Auto Motion Plus**

Eliminacja rozmycia i drgania obrazu w scenach z szybkim ruchem. Jeśli została wybrana opcja **Użytkownika**, funkcje **Redukcja rozmycia** i **Redukcja drgań** można skonfigurować ręcznie oraz dla opcji **Wyraźny ruch (LED)** wybrać ustawienie **Włączone** w celu zapewnienia ostrzejszego obrazu LED. Aby powrócić do ustawień domyślnych, wybierz opcję **Resetuj**.

 Ta funkcja nie jest dostępna w niektórych modelach w określonych obszarach geograficznych.

 Gdy dla opcji **Wyraźny ruch (LED)** jest wybrane ustawienie **Włączone**, ekran jest ciemniejszy niż przy ustawieniu **Wyłączone**.

 Jeśli przy częstotliwości odbieranego sygnału wideo wynoszącej 60 Hz dla opcji **Wyraźny ruch (LED)** wybrano ustawienie **Włączone**, obraz na ekranie może migać.

- **Czysty sygnał analogowy**

Ograniczenie zakłóceń widocznych w postaci ukośnej linii spowodowanych przez wzajemne zakłócenia sygnałów.

 Ta funkcja jest dostępna tylko dla transmisji analogowych.

- **Wyraźny ruch (LED)**

Eliminacja efektu smużenia w dynamicznych scenach w celu zapewnienia bardziej wyraźnego obrazu.

 Jeśli dla opcji **Wyraźny ruch (LED)** wybrano ustawienie **Włączone**, ekran jest ciemniejszy niż wtedy, gdy dla opcji jest wybrane ustawienie **Wyłączone**.

 Jeśli przy częstotliwości odbieranego sygnału wideo wynoszącej 60 Hz dla opcji **Wyraźny ruch (LED)** wybrano ustawienie **Włączone**, obraz na ekranie może migać.

 Ta funkcja jest dostępna tylko w niektórych modelach w określonych obszarach geograficznych.

# Funkcje obsługi obrazu

## Wyświetlanie obrazu telewizyjnego w okienku (PIP)

(MENU/123) > MENU > Obraz > PIP [Spróbuj](#)

Podczas oglądania na ekranie głównym obrazu ze źródła zewnętrznego, takiego jak odtwarzacz Blu-ray, można jednocześnie oglądać program telewizyjny w okienku PIP.

- **PIP**

Włączanie/wyłączanie funkcji PIP.

- **Antena**

Wybór źródła wejściowego do wyświetlania w okienku PIP.

- **Kanał**

Wybór kanału PIP.

- **Rozmiar**





Ustawianie rozmiaru okienka PIP.

- **Pozycja**

Ustawianie pozycji okienka PIP.

- **Wybór dźwięku**

Wybór źródła dźwięku.

-  Nie można korzystać z funkcji PIP, gdy aktywna jest funkcja **Smart Hub**.
-  Włączenie gry lub skorzystanie z funkcji karaoke na ekranie głównym może skutkować obniżeniem jakości obrazu PIP.
-  Funkcja PIP jest dostępna tylko w następujących warunkach: 1) Źródłem obrazu na ekranie głównym jest złącze komponentowe lub HDMI. 2) Rozdzielczość wejściowa jest niższa niż FHD (Full HD).
-  Okno PIP obsługuje tylko kanały cyfrowe.

# Zmiana rozmiaru i pozycji obrazu

## Zmiana rozmiaru obrazu

(MENU/123) > MENU > Obraz > Rozmiar obrazu > Rozmiar obrazu Spróbuj

Zmiana wielkości obrazu wyświetlanego na ekranie telewizora.

- **16:9**

Wyświetlanie obrazu w formacie szerokoekranowym 16:9.

- **Powiększenie**

Powiększanie obrazu 16:9 w pionie. Powiększony obraz można przesuwac w góre i w dół.

- **Użytkownika**

Powiększanie lub zmniejszanie obrazu 16:9 w pionie i/lub w poziomie. Powiększony lub zmniejszony obraz można przesuwac w lewo, w prawo, w góre i w dół.

- **4:3**

Wyświetlanie obrazu w trybie podstawowym 4:3.

**⚠ Nie należy korzystać z telewizora w trybie 4:3 przez dłuższy czas. Może to powodować powstawanie i utrzymywanie się przez pewien czas czarnych pasów na krawędziach ekranu. Należy pamiętać, że ta informacja nie została przedstawiona w Gwarancji.**

 Obsługiwane rozmiary obrazu mogą różnić się w zależności od sygnału wejściowego. Więcej informacji dotyczących obsługiwanych rozmiarów obrazu zawiera część „Rozmiary obrazu a sygnały wejściowe”.

## Automatyczna zmiana rozmiaru obrazu

(MENU/123) > MENU > Obraz > Rozmiar obrazu > Auto. szerokość

Jeśli funkcja jest włączona, telewizor automatycznie ustawi rozmiar obrazu zalecany przez dostawcę programu.

## Zmiana rozmiaru obrazu w trybie 4:3 lub w trybie dopasowania do ekranu

(MENU/123) > MENU > **Obraz** > **Rozmiar obrazu** > **Rozmiar ekranu 4:3**

Wybór rozmiaru obrazu odpowiedniego do obszaru geograficznego podczas oglądania telewizji w trybie **4:3** lub **Dopasuj do ekr.**. Obsługiwane rozmiary ekranu mogą się różnić w zależności kraju. Ta funkcja pozwala zmienić rozmiar obrazu.

 Tryb **4:3** nie jest dostępny, gdy urządzenie zewnętrzne jest podłączone do telewizora za pomocą złącza komponentowego lub HDMI.

## Dopasowanie obrazu do ekranu

(MENU/123) > MENU > **Obraz** > **Rozmiar obrazu** > **Dopasuj do ekr.**

Wyświetlanie pełnego obrazu w wybranym rozmiarze dopasowanego do ekranu (bez przycinania).

 Dostępność tej funkcji zależy od opcji **Rozmiar obrazu**.

## Dostosowanie pozycji obrazu

(MENU/123) > MENU > **Obraz** > **Rozmiar obrazu** > **Powiększenie/Pozycja** **Spróbuj**

Powiększanie lub zmniejszanie obrazu 16:9 w pionie i/lub w poziomie. Powiększony lub zmniejszony obraz można przesuwac w lewo, w prawo, w górę i w dół.

 Ta funkcja jest dostępna tylko wtedy, gdy dla opcji **Rozmiar obrazu** wybrano ustawienie **Powiększenie** lub **Użytkownika**. Jednakże pozycji obrazu nie można zmienić, gdy telewizor jest dostrojony do kanału cyfrowego oraz gdy dla opcji **Rozmiar obrazu** wybrano ustawienie **Użytkownika**.

## Tylko słuchanie dźwięku (Wyłącz obraz)

(MENU/123) > MENU > **Obraz** > **Wyłącz obraz** **Spróbuj**

Wygaszenie ekranu i pozostawienie tylko dźwięku z głośników. Aby ponownie włączyć ekran, naciśnij dowolny przycisk inny niż przycisk zasilania i przyciski regulacji głośności.

## Resetowanie ustawień trybu obrazu

(MENU/123) > MENU > **Obraz** > **Resetowanie obrazu** **Spróbuj**

Przywrócenie bieżącego trybu obrazu do jego ustawień fabrycznych. Ta czynność nie ma wpływu na ustawienia innych trybów obrazu.

# Regulacja jakości dźwięku

## Wybór trybu dźwięku

(MENU/123) > MENU > Dźwięk > Tryb dźwięku [Spróbuj](#)

Wybór trybu dźwięku zapewniającego najlepsze wrażenia podczas słuchania.

- **Standardowy**

Domyślny tryb odpowiedni dla większości warunków.

- **Muzyka**

Uwydatnienie muzyki względem dźwięków mowy.

- **Film**

Najlepsza jakość dźwięku dla filmów.

- **Wyraźny głos**

Uwydatnienie mowy.

- **Wzmocnienie**

Zwiększenie całkowitego natężenia dźwięków o wysokiej częstotliwości w celu poprawy słyszalności dla osób niedosłyszących.

- **Stadion**

Po wybraniu dla opcji **Tryb sportowy** ((MENU/123) > MENU > System > Tryb sportowy) ustawienia **Włączone** dla opcji **Tryb dźwięku** zostaje automatycznie wybrane ustawienie **Stadion** w celu skonfigurowania najlepszych ustawień dźwięku do oglądania imprez sportowych.



Ten tryb jest ustawiany automatycznie przez telewizor. Tego trybu nie można ustawić ręcznie.



Ta funkcja nie jest dostępna podczas słuchania dźwięku przez głośniki zewnętrzne.

## Stosowanie efektów dźwiękowych

(MENU/123) > MENU > Dźwięk > Efekt dźwiękowy [Spróbuj](#)

Stosowanie efektów dźwiękowych w celu zmiany sposobu emitowania dźwięku przez telewizor.

- **Virtual Surround** [Spróbuj](#)

Brzmienie przypomina dźwięk w kinie lub sali koncertowej.

- **Dialog Clarity** [Spróbuj](#)

Uwydatnienie głosu, dzięki czemu dialogi są wyraźniejsze.

- **Dźwięk przestrzenny w słuchawkach** [Spróbuj](#)

Dźwięk przestrzenny przypominający brzmienie kina domowego przy użyciu słuchawek.

 Ta funkcja jest dostępna tylko w niektórych modelach w określonych obszarach geograficznych.

- **Balans** [Spróbuj](#)

Regulacja ustawień dźwięku dla lewego i prawego głośnika w celu lepszego balansu dźwięku. Aby przywrócić ustawienia domyślne, wybierz opcję **Resetuj**.

- **Korektor** [Spróbuj](#)

Regulacja głośności w określonych zakresach częstotliwościach w celu uzyskania bogatszego dźwięku. Aby przywrócić ustawienia domyślne, wybierz opcję **Resetuj**.

 Ta funkcja nie jest dostępna podczas słuchania dźwięku przez głośniki zewnętrzne.

 Ta funkcja jest dostępna tylko wtedy, gdy dla opcji **Tryb dźwięku** wybrano ustawienie **Standardowy**.

# Korzystanie z funkcji obsługi dźwięku

## Wybór głośników

(MENU/123) > MENU > Dźwięk > Ustawienia głośnika > Wybór głośników [Spróbuj](#)

Wybór głośników wykorzystywanych przez telewizor do emitowania dźwięku.

 Jeśli w funkcji **Wybór głośników** została wybrana opcja emitowania dźwięku tylko przez głośniki zewnętrzne, przyciski głośności i wyciszenia oraz niektóre funkcje dźwięku są wyłączone.

## Określanie typu instalacji telewizora

(MENU/123) > MENU > Dźwięk > Ustawienia głośnika > Rodzaj instalacji TV

Określenie typu instalacji telewizora, **Mocow. ścienne** lub **Podstawa**, pozwala automatycznie zoptymalizować dźwięk telewizora.

## Słuchanie dźwięku telewizora przez urządzenie audio Bluetooth firmy Samsung

(MENU/123) > MENU > Dźwięk > Ustawienia głośnika > Podłączenie dźwięku TV

Funkcja umożliwia podłączenie do telewizora urządzeń audio Bluetooth firmy Samsung. Muszą być one sparowane za pomocą funkcji Bluetooth telewizora. Dodatkowe informacje dotyczące parowania można znaleźć w instrukcji obsługi urządzenia audio Bluetooth firmy Samsung.

- **Dodaj nowe urządzenie**

Dodanie nowego urządzenia do listy sparowanych urządzeń. Jeśli dla opcji **Dodaj nowe urządzenie** wybrano ustawienie **Wyłączone**, sygnały połączenia wysłane przez nowe urządzenia są ignorowane.

- **Lista urz. audio firmy Samsung**

Wyświetlanie listy sparowanych urządzeń audio firmy Samsung. Wybierz urządzenie, aby wyświetlić jego opcje menu. Można włączyć/wyłączyć urządzenie audio lub usunąć je z listy.

 Ta funkcja jest dostępna tylko w przypadku urządzeń audio firmy Samsung obsługujących technologię **Podłączenie dźwięku TV**.

 Nie można jednocześnie korzystać z funkcji **Podłączenie dźwięku TV**, **Surround** i słuchawek Bluetooth.

 Przed użyciem słuchawek zapoznaj się z częścią „Przeczytaj przed użyciem urządzeń Bluetooth”.

## Słuchanie dźwięku telewizora przez słuchawki Bluetooth

(MENU/123) > MENU > Dźwięk > Ustawienia głośnika > Słuchawki Bluetooth

Funkcja umożliwia podłączenie słuchawek Bluetooth do telewizora. Muszą być one sparowane za pomocą funkcji Bluetooth telewizora. Dodatkowe informacje dotyczące parowania można znaleźć w instrukcji obsługi słuchawek Bluetooth.

- **Lista słuchawek Bluetooth**

Wyświetlanie listy słuchawek Bluetooth, które można sparować z telewizorem. Wybierz słuchawki Bluetooth, aby wyświetlić odpowiednie opcje menu. W tym menu można włączyć/wyłączyć (sparować/anulować parowanie) słuchawek Bluetooth lub usunąć je z listy.

 Jeśli podczas wyszukiwania telewizor nie wykryje słuchawek, przybliż słuchawki do telewizora, a następnie wybierz opcję **Odśwież**.

 Po włączeniu sparowanych słuchawek Bluetooth telewizor wykrywa je automatycznie i wyświetla okno podręczne. To okno podręczne umożliwia włączanie/wyłączanie słuchawek Bluetooth.

- **Wiele wyjść audio**

Jednoczesne słuchanie dźwięku przez głośniki telewizora i podłączone słuchawki Bluetooth.

 Przed użyciem słuchawek zapoznaj się z częścią „Przeczytaj przed użyciem urządzeń Bluetooth”.

## Słuchanie dźwięku telewizora przez głośniki zgodne ze standardem Samsung Multiroom Link

(MENU/123) > MENU > Dźwięk > Ustawienia głośnika > Multiroom Link > Multiroom Link Settings

Podłączenie głośników zgodnych ze standardem Samsung Multiroom Link do telewizora umożliwia uzyskanie bogatszego, czystszej dźwięku.

- **Ustawienia**

Ustawianie jednej z poniższych opcji dla głośników zgodnych ze standardem Samsung Multiroom Link.

- **Surround**

Wybór tej opcji pozwala korzystać z dźwięku przestrzennego przy użyciu kilku głośników zgodnych ze standardem Samsung Multiroom Link znajdujących się w jednym pomieszczeniu.

- **SoundBar+Surround**

Wybór tej opcji pozwala korzystać z dźwięku przestrzennego przy użyciu panelu dźwiękowego i dwóch głośników podłączonych do telewizora znajdującego się w jednym pomieszczeniu.

- **Poziom głośności**







Regulacja głośności dla głośników wybranych na liście.

- **Test głośnika**

Wysłanie dźwięku testowego do każdego głośnika w celu sprawdzenia prawidłowości działania systemu Multiroom Link.

- **Edytuj nazwę**

Określanie nazw poszczególnych głośników.

-  Funkcja **Multiroom Link** jest dostępna tylko wtedy, gdy do telewizora został podłączony co najmniej jeden głośnik zgodny ze standardem Samsung Multiroom Link.
-  Funkcja **Multiroom Link** zostaje wyłączona po włączeniu opcji **Dublowanie ekranu**.
-  W zależności od środowiska sieciowego może dojść do samoistnego odłączenia głośników sieciowych.
-  Na jakość dźwięku może mieć wpływ stan sieci bezprzewodowej.
-  W zależności od modelu telewizora może dojść do utraty synchronizacji pomiędzy dźwiękiem a obrazem.
-  Dźwięk emitowany przez urządzenia dodatkowe może być opóźniony w stosunku do obrazu i dźwięku z urządzenia głównego, z którego odtwarzane są treści.
-  Dodatkowe informacje można znaleźć w instrukcji obsługi systemu Multiroom Link dostępnej na stronie internetowej firmy Samsung. ([www.samsung.com](http://www.samsung.com) > WŁAŚCICIELE I WSPARCIE > Podręczniki i pliki do pobrania)

# Włączanie cyfrowego wyjścia audio

(MENU/123) > MENU > Dźwięk > Dodatkowe ustawienia [Spróbuj](#)

Dzięki temu, że telewizor Smart TV jest zgodny ze standardem S/PDIF (Sony/Philips Digital Interface Format), można przy użyciu poniższych ustawień wysyłać z telewizora cyfrowy sygnał dźwiękowych do różnego rodzaju cyfrowych urządzeń audio, takich jak głośniki, amplitunery AV oraz zestawy kina domowego.

- **Poziom dźwięku DTV** [Spróbuj](#)

Regulacja głośności podczas oglądania telewizyjnych transmisji cyfrowych przez amplituner AV.



Ta funkcja jest dostępna tylko dla kanałów cyfrowych.



Głośność można regulować w zakresie od 0 dB do 10 dB. Jednakże zakres głośności może się różnić w zależności od nadawanego sygnału.



W przypadku emitowanego sygnału MPEG/HE-AAC głośność można regulować w zakresie od 0 dB do 10 dB.

- **Format dźwięku HDMI**

Ustawianie formatu wejściowego sygnału audio odpowiedniego dla urządzenia zewnętrznego podłączonego do gniazda HDMI telewizora.

- **Format dźwięku** [Spróbuj](#)

Wybór formatu wyjściowego dźwięku cyfrowego (S/PDIF). Dostępne formaty zależą od źródła sygnału wejściowego.

- **Opóźnienie dźwięku** [Spróbuj](#)



Możliwość korekty braku synchronizacji pomiędzy ścieżką dźwiękową i obrazem podczas oglądania telewizji i słuchania cyfrowego sygnału audio z telewizora za pośrednictwem cyfrowego urządzenia zewnętrznego. Opóźnienie można regulować do 250 ms.

- **Kom. Dolby Digital** [Spróbuj](#)

Ustawianie trybu kompresji Dolby Digital.

- **Dźwięk HD**

Emitowanie przez telewizor przetworzonego dźwięku w jakości HD.

-  Standardowe sygnały dźwiękowe są próbkowane z częstotliwością 48 kHz, natomiast sygnały dźwiękowe HD z częstotliwością 96 kHz.
-  Niektóre odbiorniki S/PDIF mogą nie być zgodne z telewizorem. W przypadku niezgodnych odbiorników należy wyłączyć ten tryb i użyć normalnego trybu audio.
-  Sygnały dźwiękowe HD dostępne w telewizorze nie są dostępne na zewnętrznych odtwarzaczach audio podłączonych za pośrednictwem sieci HDMI, Bluetooth lub Wi-Fi.

- **Głośność automatyczna** [Spróbuj](#)

Automatyczne dostosowanie poziomu głośności telewizora podczas zmiany kanałów, źródeł wideo lub treści, aby poziom głośności był zawsze taki sam dla wszystkich źródeł. Opcja **Głośność automatyczna** umożliwia modyfikację głośności w zakresie do 12 dB w celu wyrównania poziomu dźwięku. Opcja **Normalny** powoduje zastosowanie zwykłego poziomu głośności, natomiast opcja **W nocy** powoduje zastosowanie nieco niższego poziomu głośności. Ta opcja jest idealna do oglądania telewizji późną nocą.

-  Aby korzystać z funkcji regulacji głośności w podłączonym urządzeniu źródłowym, wyłącz funkcję **Głośność automatyczna**. Podczas korzystania z funkcji **Głośność automatyczna** wraz z urządzeniem źródłowym regulacja głośności w takim urządzeniu może nie działać prawidłowo.

## Resetowanie wszystkich ustawień dźwięku

(MENU/123) > MENU > Dźwięk > Zeruj dźwięk [Spróbuj](#)

Resetowanie wszystkich ustawień dźwięku do ustawień fabrycznych.

# Ustawianie godziny i korzystanie z czasomierza

## Ustawianie bieżącej godziny

(MENU/123) > MENU > System > Czas > Zegar **Spróbuj**

Ręczne lub automatyczne ustawianie zegara.

Aby wyświetlić godzinę po ustawieniu zegara:

- Pilot Samsung Smart Control: naciśnij przycisk **MENU/123**, a następnie wybierz opcję **Informacje** na pilocie ekranowym.
- Pilot standardowy: naciśnij przycisk **INFO**.

 Zegar należy ustawić ponownie po każdym odłączeniu zasilania.

## Ustawianie zegara przy użyciu informacji transmisji cyfrowej

(MENU/123) > MENU > System > Czas > Zegar > Tryb zegara **Spróbuj**

Automatyczne pobieranie informacji z kanału cyfrowego telewizora w celu ustawienia aktualnej godziny. Aby włączyć tę funkcję, wybierz dla opcji **Tryb zegara** ustawienie **Auto**. Jeżeli telewizor jest podłączony do dekodera telewizji kablowej lub satelitarnej za pomocą złącza HDMI lub komponentowego, wymagane jest ręczne ustawienie bieżącej godziny.

 Ta funkcja działa tylko wtedy, gdy gniazdo antenowe telewizora jest podłączone do anteny lub instalacji telewizji kablowej i jest aktywny odbiór transmisji cyfrowej.

 Dokładność odbieranych danych czasowych może różnić się w zależności od kanału i jakości sygnału.

## Ręczne ustawianie zegara

(MENU/123) > MENU > System > Czas > Zegar > Ustawienie zegara **Spróbuj**

Ręczne ustawianie zegara. Wybierz dla opcji **Tryb zegara** ustawienie **Ręcznie**, a następnie wprowadź aktualną datę i godzinę w polu daty i godziny.

## Automatyczne ustawianie zegara

(MENU/123) > MENU > System > Czas > Zegar > Strefa czasowa

Ustawianie odpowiedniej godziny przez określenie funkcji czasu letniego i strefy czasowej.

 Ta funkcja jest dostępna tylko wtedy, gdy dla opcji **Tryb zegara** wybrano ustawienie **Auto**.

- **DST**

Włączanie lub wyłączanie funkcji czasu letniego (DST).

 Ta funkcja jest dostępna tylko wtedy, gdy dla opcji **Tryb zegara** wybrano ustawienie **Auto**.

- **GMT**

Wybór strefy czasowej.

 Wybór tej opcji jest możliwy, gdy dla opcji **Kraj** wybrano ustawienie Inne.

## Jeżeli zegar jest ustawiony nieprawidłowo w trybie automatycznym...

(MENU/123) > MENU > System > Czas > Zegar > Przesunięcie czasowe **Spróbuj**

Jeżeli telewizor z pewnych względów nie wyświetla automatycznie ustawionej godziny, istnieje możliwość jej przesunięcia w krokach 1-godzinnych w zakresie +/- 12 godzin.

 Funkcja **Przesunięcie czasowe** pozwala ustawić czas z wykorzystaniem połączenia internetowego. Ta funkcja jest dostępna tylko wtedy, gdy dla opcji **Tryb zegara** wybrano ustawienie **Auto**, a telewizor jest podłączony do Internetu za pośrednictwem sieci lokalnej.

 Funkcja **Przesunięcie czasowe** pozwala ustawić godzinę, jeżeli telewizor nie odbiera informacji czasowych za pośrednictwem normalnych sygnałów transmisji cyfrowej.

# Korzystanie z czasomierzy

## Korzystanie z funkcji automatycznego wyłączenia

(MENU/123) > MENU > System > Czas > Auto. wyłączenie [Spróbuj](#)

Ta funkcja pozwala automatycznie wyłączać telewizor po określonym czasie. Czasomierz można ustawić w odstępach 30-minutowych w zakresie do 3 godzin.

## Włączanie telewizora przy użyciu czasomierza

(MENU/123) > MENU > System > Czas > Włącznik czasowy [Spróbuj](#)

Ustawienie funkcji **Włącznik czasowy** umożliwia automatyczne włączanie telewizora o określonej godzinie. Można określić trzy różne konfiguracje: **Włącznik czasowy 1, 2 i 3**. Opcja **Włącznik czasowy** jest dostępna tylko wtedy, gdy została już ustawiona funkcja **Zegar**.

- **Ustawienia**

Jeśli została wybrana opcja **Ręcznie**, można wybrać dni, w których funkcja **Włącznik czasowy** ma włączać telewizor.

- **Czas**

- **Głośność**

- **Źródło**

Wybór z listy źródła sygnału, które ma być aktywne po włączeniu telewizora. Aby odtwarzać treści zapisane w urządzeniu USB lub ze źródła podłączonego za pomocą kabla HDMI lub komponentowego, takiego jak odtwarzacz DVD, odtwarzacz Blu-ray lub dekodery telewizji kablowej, podłącz urządzenie przed skonfigurowaniem włącznika czasowego. Następnie nie odłączaj urządzenia od telewizora.

- **Antena**







Wybór źródła sygnału, gdy dla opcji **Źródło** wybrano ustawienie **TV**.

- **Kanał**

Wybór kanału, gdy dla opcji **Źródło** wybrano ustawienie **TV**.

- **Muzyka / Zdjęcia**

Umożliwia określenie folderu w urządzeniu USB zawierającego pliki muzyczne (w polu muzyki) i/lub folderu zawierającego zdjęcia (w polu zdjęć), gdy dla opcji **Źródło** wybrano ustawienie **USB**. Jeśli został wybrany jednocześnie folder zawierający pliki muzyczne oraz folder zawierający pliki zdjęć, telewizor jednocześnie rozpocznie odtwarzanie plików muzycznych oraz wyświetlanie zdjęć.

-  Jeśli wybrany folder zawiera podfoldery, w ten sam sposób można wybrać podfolder.
-  Ta funkcja nie będzie działać prawidłowo, jeśli wybrane urządzenie USB nie zawiera treści multimedialnych lub jeśli nie określono folderu.
-  Gdy w urządzeniu USB jest zapisany tylko jeden plik obrazu, pokaz slajdów nie zostanie uruchomiony.
-  Nie można wybrać folderów o długich nazwach.
-  Nazwy folderów na kilku podłączonych urządzeniach USB powinny się różnić.
-  Należy używać pamięci USB lub czytnika kart. Opcja **Wyłącznik czasowy** może nie działać z niektórymi urządzeniami USB zasilanymi z baterii, odtwarzaczami MP3 lub przenośnymi odtwarzaczami multimedialnymi, których rozpoznanie może trwać zbyt długo.

## Wyłączanie telewizora przy użyciu czasomierza

(MENU/123) > MENU > System > Czas > Wyłącznik czasowy **Spróbuj**

Ustawienie funkcji **Wyłącznik czasowy** umożliwia automatyczne wyłączanie telewizora o określonej godzinie. Można określić do trzech różnych konfiguracji: **Wyłącznik czasowy 1, 2 i 3**. Opcja **Wyłącznik czasowy** jest dostępna tylko wtedy, gdy została już ustawiona funkcja **Zegar**.

- **Ustawienia**

Ustawianie dni tygodnia, w których telewizor ma być automatycznie wyłączany. Jeśli została wybrana opcja **Ręcznie**, można wybrać określony dzień.

- **Czas**

Ustawianie godziny, o której telewizor będzie automatycznie wyłączany.

# Korzystanie z funkcji ochrony przed wypalaniem i oszczędzania energii

## Zapobieganie wypalaniu ekranu

(MENU/123) > MENU > System > Czas autom. ochrony [Spróbuj](#)

Funkcja ochrony przed wypalaniem chroni ekran. Nieruchome obrazy pozostawione na długi czas mogą spowodować wypalanie ekranu. Wybierz ustawienie czasu z listy. Jeśli nieruchomy obraz będzie wyświetlany na ekranie przez czas dłuższy niż wybrany, telewizor automatycznie uaktywni funkcję ochrony przed wypalaniem.

## Ograniczanie zużycia energii przez telewizor

(MENU/123) > MENU > System > Rozwiązanie Eco [Spróbuj](#)

Dostosowanie jasności ekranu telewizora i zapobieganie jego przegrzewaniu w celu ograniczenia zużycia energii.

- **Oszczędz. Energii** [Spróbuj](#)

Wybór z listy ustawienia jasności w celu ograniczenia zużycia energii.

- **Czujnik Eco** [Spróbuj](#)

Automatyczne dostosowanie jasności ekranu telewizora na podstawie oświetlenia w celu ograniczenia zużycia energii przez telewizor. Po dostosowaniu jasności ekranu przez czujnik Eco można ręcznie dostosować minimalny poziom jasności ekranu za pomocą opcji **Min. podświetlenie**.

 Po wybraniu dla funkcji **Czujnik Eco** ustawienia **Włączone** ekran jest ciemniejszy niż zwykle.

- **Tr. got. br. sygn.** [Spróbuj](#)

Wybór czasu z listy. Jeśli przez określony czas telewizor nie będzie odbierał żadnego sygnału, automatycznie wyłączy się w celu ograniczenia zużycia energii.

- **Aut. wył. zasil.** [Spróbuj](#)

Automatyczne wyłączanie telewizora po określonym czasie braku aktywności użytkownika w celu ochrony przed przegrzaniem.

- **Oświetl. dynamiczne** [Spróbuj](#)

Regulacja jasności w zależności od ruchów na ekranie w celu zmniejszenia zużycia energii.

 Ta funkcja jest dostępna tylko wtedy, gdy dla opcji **Tryb obrazu** wybrano ustawienie **Standardowy**.

 Funkcja jest wyłączana po regulacji ustawienia jakości obrazu, takiego jak **Kontrast** i **Jasność**.

# Korzystanie z funkcji Anynet+ (HDMI-CEC)

Za pomocą pilota telewizora można sterować urządzeniami zewnętrznymi, które są podłączone do telewizora za pomocą kabla HDMI i obsługują funkcję Anynet+ (HDMI-CEC). Należy pamiętać, że funkcję Anynet+ (HDMI-CEC) można ustawić wyłącznie przy użyciu pilota.

## Konfiguracja funkcji Anynet+ (HDMI-CEC)

(MENU/123) > MENU > System > Anynet+ (HDMI-CEC) **Spróbuj**

- **Anynet+ (HDMI-CEC)** **Spróbuj**

Włączanie lub wyłączanie funkcji Anynet+ (HDMI-CEC). Aby włączyć lub wyłączyć wszystkie funkcje związane z Anynet+, wybierz ustawienie **Wyłączone** lub **Włączone**.

- **Wył. automatycznie** **Spróbuj**

Wybór ustawienia **Tak** powoduje wyłączenie urządzeń zewnętrznych zgodnych z funkcją Anynet+ po wyłączeniu telewizora.



Ta funkcja nie jest obsługiwana przez niektóre urządzenia zgodne z Anynet+.

- **Wyszukaj urządzenie** **Spróbuj**

Automatyczne wyszukiwanie i identyfikowanie podłączonych do telewizora urządzeń zewnętrznych zgodnych ze standardem Anynet+ (HDMI-CEC).

## Korzystanie z funkcji Anynet+ (HDMI-CEC)

### Wybór urządzenia zewnętrznego

Po podłączeniu do telewizora urządzeń zewnętrznych wybierz kolejno (MENU/123) > MENU > System > Anynet+ (HDMI-CEC) > Wyszukaj urządzenie. Na ekranie telewizora zostanie wyświetlona lista urządzeń zgodnych ze standardem Anynet+ (HDMI-CEC), które można skonfigurować jako obsługujące standard Anynet+ (HDMI-CEC) (tzn. takie, którymi można sterować za pomocą pilota telewizora). Aby skonfigurować urządzenie zgodne ze standardem Anynet+ (HDMI-CEC) jako obsługujące standard Anynet+ (HDMI-CEC), należy je wybrać na ekranie Źródło. Postępuj zgodnie z instrukcjami w następnym rozdziale.



Jeśli urządzenie zewnętrzne jest skonfigurowane jako obsługujące standard Anynet+ (tzn. takie, którym można sterować za pomocą pilota telewizora) i obsługujące pilota uniwersalnego (tzn. takie, którym można sterować za pomocą pilota uniwersalnego), można nim sterować wyłącznie za pomocą pilota uniwersalnego.

## Konfigurowanie urządzenia jako obsługującego standard Anynet+ (HDMI-CEC)









1. Naciśnij przycisk **SOURCE** na pilocie. Na ekranie **Źródło** wybierz urządzenie, a następnie naciśnij przycisk **✓**.
2. Wybierz opcję **Anynet+ (HDMI-CEC)** z listy **Narzędzia**. Wybrane urządzenie zostanie skonfigurowane jako obsługujące standard Anynet+ (HDMI-CEC). Dostępne są poniższe opcje menu.

 Opcje menu dostępne w menu podręcznym mogą różnić się w zależności od urządzenia zewnętrznego.

- **Anynet+ (HDMI-CEC)**

Pozwala skonfigurować wybrane urządzenie jako obsługujące standard Anynet+ (HDMI-CEC), a następnie wyświetlić listę urządzeń zgodnych ze standardem Anynet+ (HDMI-CEC), podłączonych do telewizora. Wybierz opcję **Oglądaj TV**, aby zamknąć okno Anynet+ (HDMI-CEC) i rozpocząć oglądanie telewizji.

## Przeczytaj przed użyciem funkcji Anynet+ (HDMI-CEC)

-  Pilot uniwersalny telewizora można skonfigurować w taki sposób, aby sterował nieobsługującymi technologią HDMI-CEC dekodernami telewizji kablowej, odtwarzaczami Blu-ray i zestawami kina domowego innych producentów. Więcej informacji zawiera część „Sterowanie urządzeniami zewnętrznymi przy użyciu pilota telewizora – korzystanie z pilota uniwersalnego”.
-  Funkcji Anynet+ nie można używać w celu sterowania urządzeniami zewnętrznymi, które nie obsługują technologii HDMI-CEC.
-  Urządzenia Anynet+ należy podłączyć do telewizora za pomocą kabla HDMI. Należy pamiętać, że niektóre kable HDMI mogą nie obsługiwać funkcji Anynet+ (HDMI-CEC).
-  W niektórych sytuacjach pilot telewizora może nie działać. W takim przypadku należy ponownie wybrać urządzenie Anynet+.
-  Funkcja Anynet+ (HDMI-CEC) działa tylko z urządzeniami zewnętrznymi obsługującymi standard HDMI-CEC i tylko wtedy, gdy urządzenia te są w trybie gotowości lub włączone.
-  Za pomocą funkcji Anynet+ (HDMI-CEC) można sterować maksymalnie 12 zgodnymi urządzeniami zewnętrznymi (maksymalnie 3 tego samego typu). Jednakże można sterować tylko jednym zestawem kina domowego.
-  Aby można było słuchać dźwięku w formacie 5.1 z urządzenia zewnętrznego, należy je podłączyć do telewizora za pomocą kabla HDMI, a zestaw kina domowego bezpośrednio do złącza wyjściowego dźwięku cyfrowego w telewizorze.
-  Zestaw kina domowego musi być podłączony do telewizora tylko przy użyciu kabla HDMI i kabla optycznego obsługującego dźwięk dwukanałowy. Dźwięk 5.1 jest jednak dostępny dla transmisji cyfrowej z dźwiękiem w formacie 5.1.

# Aktualizacja oprogramowania telewizora



(MENU/123) > MENU > Pomoc techniczna > Aktualizacja oprogramowania [Spróbuj](#)

Wyświetlanie wersji oprogramowania telewizora i jego aktualizacja w razie potrzeby.

## Aktualizacja oprogramowania telewizora do najnowszej wersji

(MENU/123) > MENU > Pomoc techniczna > Aktualizacja oprogramowania > Akt. teraz [Spróbuj](#)

Oprogramowanie telewizora można zaktualizować przez pobranie pakietu aktualizacji bezpośrednio z Internetu do telewizora lub przez skopiowanie pakietu aktualizacji z dysku USB flash do telewizora.



-  Ta funkcja wymaga połączenia internetowego.
-  Zapisz pakiet aktualizacji w folderze najwyższego poziomu urządzenia USB. W przeciwnym razie telewizor nie będzie mógł zlokalizować pakietu aktualizacji.

**⚠ NIE WYŁĄCZAJ ZASILANIA telewizora, dopóki aktualizacja nie zostanie zakończona. Po zakończeniu aktualizacji oprogramowania nastąpi automatyczne wyłączenie i ponowne włączenie telewizora. Po aktualizacji oprogramowania zostaną przywrócone ustawienia domyślne wszystkich funkcji wideo i audio.**

## Automatyczna aktualizacja telewizora



(MENU/123) > MENU > Pomoc techniczna > Aktualizacja oprogramowania > Aktualizacja autom. [Spróbuj](#)

Jeśli telewizor jest podłączony do Internetu, można skorzystać z funkcji automatycznej aktualizacji oprogramowania telewizora podczas oglądania telewizji. Po zakończeniu aktualizacji w tle zostanie ona zastosowana podczas następnego włączenia telewizora.

-  Jeśli jednocześnie działa inna funkcja sieciowa, działanie tej funkcji może trwać dłużej.
-  Ta funkcja wymaga połączenia internetowego.
-  Jeśli wyrażasz zgodę na warunki korzystania z usługi Smart Hub, dla opcji **Aktualizacja autom.** zostanie automatycznie wybrane ustawienie **Włączone**. Jeśli oprogramowanie telewizora nie ma być aktualizowane automatycznie, dla opcji **Aktualizacja autom.** wybierz ustawienie **Wyłączone**.

## Ręczna aktualizacja telewizora

Aby ręcznie zaktualizować telewizor przy użyciu dysku flash USB, wykonaj następujące czynności:

-  Przed aktualizacją zapisz bieżące ustawienia, aby je ponownie wczytać po zakończeniu aktualizacji. Po aktualizacji oprogramowania zostaną przywrócone ustawienia domyślne wszystkich funkcji wideo i audio.
- 1. Odwiedź stronę internetową firmy Samsung na komputerze i pobierz pakiet aktualizacji na urządzenie USB.
  -  Zapisz pakiet aktualizacji w folderze najwyższego poziomu urządzenia flash USB. W przeciwnym razie telewizor nie będzie mógł zlokalizować pakietu aktualizacji.
- 2. Podłącz urządzenie USB z pakietem aktualizacji do telewizora.
- 3. W menu telewizora przejdź do opcji **Pomoc techniczna > Aktualizacja oprogramowania > Akt. teraz**. Telewizor rozpocznie wyszukiwanie oprogramowania na dysku USB. W przypadku odnalezienia oprogramowania pojawi się okno podręczne „Żądanie aktualizacji”.
- 4. Wybierz opcję **OK**. Telewizor zaktualizuje oprogramowanie, wyłączy się, a następnie automatycznie włączy się ponownie.

**⚠ NIE WYŁĄCZAJ ZASILANIA, dopóki aktualizacja nie zostanie zakończona. Po zakończeniu aktualizacji oprogramowania nastąpi automatyczne wyłączenie i ponowne włączenie telewizora. Po aktualizacji oprogramowania przywrócone zostaną ustawienia domyślne wszystkich funkcji wideo i audio.**

## Ochrona telewizora przed atakami hakerskimi i szkodliwym kodem

(MENU/123) > MENU > System > Intelig. zabezpiecz. **Spróbuj**

Funkcja **Intelig. zabezpiecz.** chroni telewizor podłączony do Internetu przed atakami hakerskimi i szkodliwym kodem.

## Sprawdzanie telewizora i podłączonego nośnika pamięci masowej pod kątem szkodliwego kodu

(MENU/123) > MENU > System > Intelig. zabezpiecz. > Skanuj **Spróbuj**

Skanowanie telewizora i podłączonego nośnika pod kątem obecności szkodliwego kodu. Jeśli nie zostanie wykryty szkodliwy kod, na ekranie pojawi się okno z powiadomieniem.

## Jeśli zostanie wykryty szkodliwy kod...

Jeśli zostanie wykryty szkodliwy kod, na ekranie pojawią się wyniki skanowania. Okno wyników zawiera informacje o całym wykrytym szkodliwym kodzie. Istnieje możliwość poddania kodu kwarantannie lub zablokowania jego uruchomienia.

1. Zaznacz cały szkodliwy kod, który ma zostać poddany kwarantannie lub zablokowany.
2. Wybierz opcję **Izoluj** lub **Zablokuj**. Te opcje powodują przeniesienie zaznaczonego szkodliwego kodu do obszaru **Lista izolowanych** lub **Lista zablokowanych**.



**Lista izolowanych** zawiera wszystkie szkodliwe kody poddane kwarantannie.



**Lista zablokowanych** zawiera wszystkie zablokowane szkodliwe kody. Kody na tej liście można także poddać kwarantannie lub zezwolić na ich wykonywanie.

## Konfigurowanie funkcji dodatkowych

(MENU/123) > MENU > System > Intelig. zabezpiecz. > Ustawienia **Spróbuj**

- **Antywirus**  
Monitorowanie telewizora w czasie rzeczywistym w celu zabezpieczenia go przed wirusami.
- **Zabezpieczenia sieci**  
Ochrona telewizora przed atakami hakerskimi w celu zminimalizowania niebezpieczeństwa wycieku informacji prywatnych.
- **Aparat**  
Możliwość użycia kamer podłączonych do telewizora.
- **Mikrofon**  
Możliwość użycia mikrofonów podłączonych do telewizora.
- **Autom. skanow.**  
Uruchomienie automatycznego skanowania telewizora i podłączonego nośnika po włączeniu telewizora.
- **Izoluj automatycznie**  
Automatyczne dodawanie szkodliwego kodu wykrytego podczas procesu skanowania do listy zablokowanych.

# Korzystanie z innych funkcji

## Szybkie uruchamianie funkcji dostępności

Menu **Skróty dostępności** umożliwia szybkie uruchomienie funkcji dostępności dla osób niepełnosprawnych. Naciśnij i przytrzymaj przycisk  na pilocie Samsung Smart Control. Ewentualnie naciśnij przycisk **AD/SUBT.** na pilocie standardowym. Menu **Skróty dostępności** zawiera opcje **Opis audio**, **Napisy**, **Przezroczystość menu**, **Wysoki kontrast**, **Powiększ**, oraz **Wiele wyjść audio**.

 Menu Skróty dostępności może się różnić w zależności od modelu telewizora.

## Regulacja przezroczystości menu

(MENU/123) > MENU > System > Dostępność > Przezroczystość menu **Spróbuj**

Ustawianie poziomu przezroczystości menu.

 Wybranie dla opcji **Wysoki kontrast** ustawienia **Włączone** powoduje automatyczne włączenie wyświetlania menu w trybie nieprzejrzystym. Ustawień **Przezroczystość menu** nie można zmienić ręcznie.

## Biały tekst na czarnym tle (wysoki kontrast)

(MENU/123) > MENU > System > Dostępność > Wysoki kontrast **Spróbuj**

Zmiana głównych ekranów usług powodująca wyświetlanie białego tekstu na czarnym tle i wyłączenie przezroczystości menu telewizora. Ułatwia to odczytywanie tekstu. Aby włączyć tę funkcję, wybierz dla opcji **Wysoki kontrast** ustawienie **Włączone**.

## Powiększanie czcionki (dla osób niedowidzących)

(MENU/123) > MENU > System > Dostępność > Powiększ **Spróbuj**

Powiększenie czcionki na ekranie. Aby włączyć tę funkcję, wybierz dla opcji **Powiększ** ustawienie **Włączone**.

## Słuchanie dźwięku telewizora przez słuchawki Bluetooth (dla osób niedosłyszących)

(MENU/123) > MENU > System > Dostępność > Wiele wyjść audio **Spróbuj**

Jednocześnie można włączyć głośniki telewizora i słuchawki Bluetooth. Gdy ta funkcja jest aktywna, można dla słuchawek Bluetooth ustawić wyższą głośność niż dla głośników telewizora.

-  Podłączenie słuchawek Bluetooth do telewizora aktywuje menu **Wiele wyjść audio**. Dodatkowe informacje dotyczące podłączania słuchawek Bluetooth do telewizora zawiera część „Słuchanie dźwięku telewizora przez słuchawki Bluetooth”.

## Zmiana języka menu

(MENU/123) > MENU > System > Język menu **Spróbuj**

Funkcja umożliwia zmianę języka menu. Wybierz język z listy.

## Ustawianie hasła

(MENU/123) > MENU > System > Zmień kod PIN **Spróbuj**

Ustawianie kodu PIN (Personal Identification Number) w celu zablokowania kanałów, resetowania telewizora i zmiany ustawień telewizora.



Pojawi się okno z monitem o wprowadzenie kodu PIN. Wprowadź kod PIN. Wprowadź go ponownie w celu potwierdzenia. Domyślny kod PIN to 0000. (we Francji i Włoszech: 1111)

-  W przypadku zapomnienia kodu PIN można go zresetować za pomocą pilota. Przy włączonym telewizorze naciśnij następujące przyciski na pilocie, aby zresetować kod PIN do 0000 (we Francji i Włoszech: 1111): **MUTE** → **+** (zwiększanie głośności) → **RETURN** → **-** (zmniejszanie głośności) → **RETURN** → **+** → **RETURN**.

## Sprawdzanie powiadomień

(MENU/123) > MENU > System > Powiadomienia **Spróbuj**

Wyświetlanie listy komunikatów o zdarzeniach wygenerowanych przez telewizor. **Powiadomienia** pojawiają się na ekranie w przypadku zdarzeń, takich jak wydanie aktualizacji aplikacji lub zalogowanie się/wylogowanie się z konta Samsung.

-  Aby usunąć wszystkie powiadomienia, wybierz opcję **Usuń wszystko**.
-  Aby sprawdzić powiadomienia usługi SMART TV w przeglądarce internetowej, wybierz opcję **Uwaga o usłudze**.

## Blok. klasyf. progr.

(MENU/123) > MENU > Nadawanie > Blok. klasyf. progr.

Funkcja **Blok. klasyf. progr.** blokuje programy o klasyfikacji wyższej od podanej. Jest przydatna do kontrolowania programów oglądanych przez dzieci. Funkcja nie działa w odniesieniu do programów pochodzących ze źródeł zewnętrznych, takich jak odtwarzacze DVD czy urządzenia USB.

Aby oglądać zablokowany program, należy podać kod PIN.

Funkcja **Blok. klasyf. progr.** jest niedostępna w trybach HDMI i Component.

 Ta funkcja jest dostępna tylko w niektórych modelach w określonych obszarach geograficznych.

## Włączanie trybu gry

(MENU/123) > MENU > System > Ogólne > Tryb gry **Spróbuj**

Tryb gry optymalizuje ustawienia telewizora pod kątem korzystania z gier wideo na konsolach takich jak PlayStation™ czy Xbox™.

 Tryb gry nie jest dostępny podczas oglądania telewizji.

 Ekran może nieznacznie drgać.

 Włączenie opcji **Tryb gry** powoduje automatyczne przełączenie opcji **Tryb obrazu** i **Tryb dźwięku** na ustawienie **Gra**.

 Aby użyć innego urządzenia zewnętrznego, w pierwszej kolejności odłącz konsolę do gier i wyłącz **Tryb gry**.

## Bogatsze kolory i najlepsza jakość obrazu (BD Wise)

(MENU/123) > MENU > System > Ogólne > BD Wise **Spróbuj**

Podłączenie odtwarzacza DVD, odtwarzacza Blu-ray lub zestawu kina domowego firmy Samsung obsługującego funkcję **BD Wise** pozwala uzyskać bogatsze kolory i najlepszą jakość obrazu. Włączenie funkcji BD Wise powoduje automatyczną optymalizację rozdzielczości obrazu telewizora.

 Ta funkcja jest dostępna tylko po podłączeniu urządzenia zewnętrznego za pomocą kabla HDMI.

## Włączanie/wyłączanie funkcji reagowania dźwiękiem

(MENU/123) > MENU > System > Ogólne > Reagowanie dźwiękiem **Spróbuj**

Funkcja reagowania dźwiękiem umożliwia emitowanie sygnałów dźwiękowych podczas nawigowania po pozycjach menu i wybierania opcji menu. Można dla tej opcji wybrać ustawienie **Nisk.**, **Śred.**, **Wysoko** lub **Wyłączone**.

## Blokowanie/odblokowanie joysticka sterującego

(MENU/123) > MENU > System > Ogólne > Blokada panelu [Spróbuj](#)

Funkcja umożliwia zablokowanie i odblokowanie przycisków na przednim panelu telewizora (menu, kanały i głośność) oraz joysticka sterującego z tyłu telewizora.

## Wyświetlanie/ukrywanie logo Samsung podczas uruchamiania

(MENU/123) > MENU > System > Ogólne > Logo rozruchowe [Spróbuj](#)



Włączenie lub wyłączenie wyświetlania logo Samsung podczas uruchamiania telewizora.

 Ta funkcja nie jest dostępna, gdy dla opcji **Szybkie włączanie Samsung** wybrano ustawienie **Włączone**.

## Włączanie funkcji szybkiego rozruchu telewizora

(MENU/123) > MENU > System > Ogólne > Szybkie włączanie Samsung [Spróbuj](#)

Po wybraniu dla opcji **Szybkie włączanie Samsung** ustawienia **Włączone** telewizor będzie uruchamiał się szybciej.

-  Gdy dla funkcji **Szybkie włączanie Samsung** jest wybrane ustawienie **Włączone**, można zapisać historię aplikacji używanych w telewizorze.
-  Nawet po włączeniu funkcji **Szybkie włączanie Samsung** pobór mocy wyłączonego telewizora spełnia specyfikacje dotyczące zużycia energii w trybie gotowości podane na etykiecie produktu.
-  Funkcja **Szybkie włączanie Samsung** działa po włączeniu telewizora, jeżeli po wybraniu dla funkcji **Szybkie włączanie Samsung** ustawienia **Włączone** przewód zasilający telewizora pozostaje podłączony do zasilania. Po odłączeniu przewodu zasilającego i jego ponownym podłączeniu, a następnie włączeniu telewizora funkcja ta nie działa.

## Eliminacja migotania

(MENU/123) > MENU > System > Ogólne > Stabilizacja



Zmiana częstotliwości zasilania w celu eliminacji migotania obrazu kamery.

 Ta funkcja jest dostępna tylko w niektórych modelach w określonych obszarach geograficznych.

## Rejestrowanie telewizora jako urządzenia z certyfikatem DivX (odtworzenie płatnych filmów DivX)

(MENU/123) > MENU > System > Wideo DivX® na żąd.

Filmy DivX z zabezpieczeniem DRM można oglądać na ekranie telewizora pod warunkiem jego zarejestrowania jako urządzenia z certyfikatem DivX.

-  Technologia DRM (Digital Rights Management) działa jako techniczny mechanizm chroniący prawa autorskie dostawcy treści.
-  Nagrane filmy oraz bezpłatne filmy DivX można oglądać bez rejestracji.
-  Aby zarejestrować telewizor jako urządzenie z certyfikatem DivX, odwiedź stronę internetową DivX (<http://www.divx.com>) i zaloguj się na swoim koncie użytkownika. Jeśli nie masz konta, załóż je.

## Przywracanie ustawień fabrycznych telewizora

(MENU/123) > MENU > Pomoc techniczna > Diagnostyka > Resetuj **Spróbuj**

Przywrócenie ustawień fabrycznych dla wszystkich funkcji telewizora (z wyjątkiem ustawień internetowych i sieciowych).



- Wybierz opcję **Resetuj**. Pojawi się okno wprowadzania kodu PIN zabezpieczeń.
- Wprowadź kod PIN zabezpieczeń, a następnie wybierz opcję **Tak**. Wszystkie ustawienia zostaną zresetowane. Telewizor automatycznie wyłączy się i włączy ponownie, a następnie zostanie wyświetlony ekran **Ustawienia**.

 Dodatkowe informacje dotyczące funkcji **Ustawienia** można znaleźć w instrukcji obsługi telewizora.

## Korzystanie z telewizora w charakterze modelu wystawowego (opcja dla sklepów)

(MENU/123) > MENU > Pomoc techniczna > Tryb korzystania **Spróbuj**

Wybranie dla tego trybu ustawienia **Tryb sklepowy** powoduje przełączenie telewizora w tryb modelu wystawowego przeznaczonego do użytku w sklepach.

-  W przypadku wszystkich innych zastosowań należy wybrać ustawienie **Tryb domowy**.
-  W trybie **Tryb sklepowy** niektóre funkcje są wyłączone i telewizor automatycznie resetuje się po pewnym czasie.

# Automatyczne uruchamianie usługi danych

 Ta funkcja jest dostępna tylko w niektórych modelach w określonych obszarach geograficznych.

(MENU/123) > MENU > Nadawanie > Ustawienia kanałów > Autour. usł. danych

Włączanie lub wyłączenie automatycznego uruchamiania usługi danych. Jeśli aktualnie oglądany kanał udostępnia tę funkcję, naciśnięcie przycisku **A** na pilocie udostępnia szeroką gamę usług danych.

 Ta funkcja nie jest dostępna, gdy aktywna jest inna funkcja.

 Informacje dostarczane za pomocą usługi danych mogą się różnić w zależności od nadawanego programu.

 W zależności od usługi zmiana kanału za pomocą przycisków numerycznych podczas korzystania z usług danych może nie być możliwa.

 Jeśli dla opcji **Autour. usł. danych** wybrano ustawienie **Włączone**, wyświetlany jest ekran ładowania i funkcja jest tymczasowo niedostępna.

## HbbTV

 W niektórych krajach opcja HbbTV jest traktowana jako usługa danych.

 Ta funkcja jest dostępna tylko w niektórych modelach w określonych obszarach geograficznych.

 Niektóre transmisje mogą nie obsługiwać funkcji HbbTV.

Aby można było korzystać z funkcji HbbTV, pobierz widżet HbbTV z serwisu SAMSUNG APPS, zainstaluj go i uruchom, a następnie postępuj zgodnie z instrukcjami na ekranie.

Funkcja HbbTV jest domyślnie wyłączona. Aby skorzystać z funkcji HbbTV, przejdź do opcji (MENU/123) > MENU > System > Kanał z danymi i wybierz dla niej ustawienie **Włączony**. (W zależności od kraju)

- Funkcja HbbTV jest niedostępna, jeśli uruchomiono funkcję Timeshift lub trwa odtwarzanie nagranego pliku wideo.
- Aplikacja w usłudze HbbTV może czasowo nie działać, zależnie od sytuacji w stacji nadawczej lub u dostawcy aplikacji.
- Z aplikacji w usłudze HbbTV można skorzystać wyłącznie, gdy sieć telewizora jest podłączona do sieci zewnętrznej. Aplikacja może nie działać poprawnie w zależności od stanu sieci.
- Jeśli bieżący kanał jest zgodny z trybami wprowadzania tekstu HbbTV i non-HbbTV, funkcję TTX można aktywować przez dwukrotne naciśnięcie przycisku TTX.

### Korzystanie z funkcji HbbTV:

- Gdy ekran wskazuje (za pomocą symbolu **A** itp.), że funkcja HbbTV jest dostępna.
- Naciśnij raz przycisk TTX na pilocie, aby uruchomić tryb wprowadzania tekstu HbbTV.
- Naciśnij dwukrotnie przycisk TTX na pilocie, aby uruchomić tryb wprowadzania tekstu non-HbbTV.

## Korzystanie z kart telewizyjnych (karta CI lub CI+)

Sposób podłączenia karty telewizyjnej może różnić się w zależności od modelu.

 Wyłącz telewizor, aby podłączyć lub odłączyć kartę CI lub CI+.

**⚠ Zaleca się włożenie karty CI lub CI+ (karta umożliwiająca oglądanie telewizji) przed zamontowaniem telewizora na ścianie, gdyż po zamontowaniu może to być trudne lub niebezpieczne.**

### Podłączanie karty CI lub CI+ do gniazda COMMON INTERFACE

Podłącz kartę CI lub CI+ do gniazda COMMON INTERFACE w sposób pokazany na rysunku poniżej.

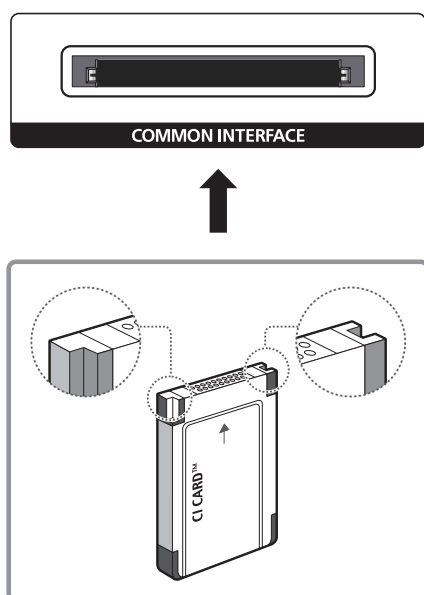

## Podłączanie karty CI lub CI+ do gniazda COMMON INTERFACE z adapterem kart CI

### Mocowanie adaptera kart CI do gniazda COMMON INTERFACE

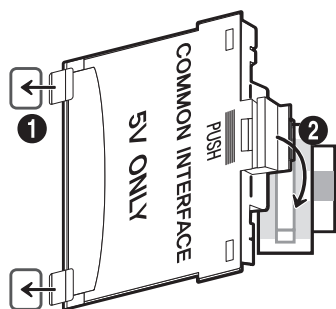

Aby zamocować adapter kart CI, należy wykonać następujące czynności:

1. Włóż adapter kart CI do dwóch otworów w urządzeniu (1).

 Znajdź dwa otwory umieszczone z tyłu telewizora obok gniazda COMMON INTERFACE.

2. Podłącz adapter kart CI do gniazda COMMON INTERFACE w urządzeniu (2).

## Podłączanie karty CI lub CI+



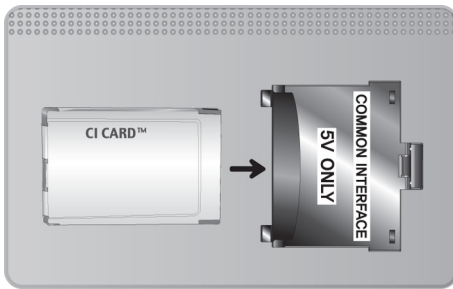



Podłącz kartę CI lub CI+ do gniazda COMMON INTERFACE w sposób pokazany na rysunku poniżej.



## Korzystanie z karty CI lub CI+

Aby oglądać kanały płatne, należy włożyć kartę CI lub CI+.

- Telewizory Samsung są zgodne ze standardem CI+ 1.3. Jeśli na ekranie telewizora jest wyświetlany komunikat „Sygnał zakodowany”, może to wynikać z powodu braku zgodności ze standardem CI+ w wersji 1.3. W przypadku problemów należy skontaktować się z centrum obsługi klienta firmy Samsung.
- Jeśli karta CI lub CI+ nie zostanie włożona, dla niektórych kanałów zostanie wyświetlony komunikat „Sygnał zakodowany”.
- Przez około 2–3 minuty wyświetlany będzie komunikat o parowaniu, zawierający numer telefonu, identyfikator karty CI lub CI+, identyfikator hosta i inne informacje. W przypadku wyświetlenia komunikatu o błędzie należy skontaktować się z dostawcą usługi.
- Po zakończeniu konfiguracji informacji dotyczących kanału wyświetlany jest komunikat „Aktualizacja zakończona”, który oznacza, że lista kanałów została zaktualizowana.



-  Kartę CI lub CI+ należy uzyskać od lokalnego operatora telewizji kablowej.
-  Kartę CI lub CI+ należy wyjmować bardzo ostrożnie, ponieważ jej upuszczenie może spowodować uszkodzenie.
-  Włóż kartę CI lub CI+ zgodnie ze wskazanym na niej kierunkiem.
-  Umieszczenie gniazda COMMON INTERFACE zależy od modelu.
-  Karta CI lub CI+ może nie być dostępna w niektórych krajach; informacji na ten temat udziela autoryzowany sprzedawca.
-  W przypadku problemów należy skontaktować się z operatorem telewizji kablowej.
-  Włóż kartę CI lub CI+, która obsługuje bieżące ustawienia anteny. Obraz będzie zakłócony lub niewidoczny.

# Funkcja telegazety

 Ta funkcja jest dostępna tylko w niektórych modelach w określonych obszarach geograficznych.

Na stronie początkowej znajdują się informacje dotyczące sposobu obsługi telegazety. Aby telegazeta była prawidłowo wyświetlana, wybrany program musi być dobrze odbierany. W przeciwnym razie informacje będą niepełne lub będzie brakować niektórych stron.

 Strony telegazety można zmieniać, naciskając odpowiednie przyciski numeryczne na pilocie.

  **Włączenie/mix/wyłączenie** telegazety: aktywacja trybu telegazety dla aktualnego kanału. Naciśnij przycisk dwukrotnie, aby wyświetlić jednocześnie obraz programu telewizyjnego i telegazetę. Naciśnij ponownie przycisk, aby zamknąć telegazetę.

 **Zapisz:** zapis stron telegazety.

 **Rozmiar:** wyświetlanie telegazety z górnej połowy ekranu w dwukrotnym powiększeniu. Aby uzyskać ten sam efekt na dolnej połowie ekranu, naciśnij przycisk ponownie. Naciśnij jeszcze raz, aby wyświetlić z powrotem standardowy ekran.

 **Wstrzymaj:** jeśli dostępne są kolejne, automatycznie wyświetlane strony, naciśnięcie tego przycisku powoduje zatrzymanie wyświetlania na bieżącej stronie. Aby wyłączyć tę funkcję, naciśnij przycisk ponownie.

**Kolorowe przyciski (czerwony, zielony, żółty, niebieski):** jeżeli nadawca wykorzystuje systemu FASTEXT, różne tematy na stronie telegazety są kodowane kolorami i można je wybierać za pomocą kolorowych przycisków. Naciśnij kolorowy przycisk odpowiadający wybranemu tematowi. Zostanie wyświetlona nowa strona oznaczona kolorem. W ten sam sposób można wybierać poszczególne pozycje. Aby wyświetlić poprzednią lub następną stronę, naciśnij przycisk o odpowiednim kolorze.

 **Tryb:** wybór trybu telegazety (LIST/FLOF). Po naciśnięciu w trybie LIST powoduje przełączenie do trybu zapisywania listy. Następnie po naciśnięciu przycisku  (zapisz) strona telegazety zostanie zapisana na liście.

 **Podstrona:** wyświetlanie dostępnej podstrony.

 **Strona w górę:** wyświetlanie następnej strony telegazety.

 **Strona w dół:** wyświetlanie poprzedniej strony telegazety.

 **Indeks:** wyświetlanie indeksu (spisu treści) w dowolnym momencie przeglądania telegazety.

 **Pokaż:** wyświetlanie ukrytego tekstu (np. odpowiedzi na pytania konkursowe). Aby przywrócić normalny ekran, naciśnij przycisk ponownie.

 **Anuluj:** zmniejszenie telegazety, aby nakładała się na emitowany kanał.

## Typowa strona telegazety

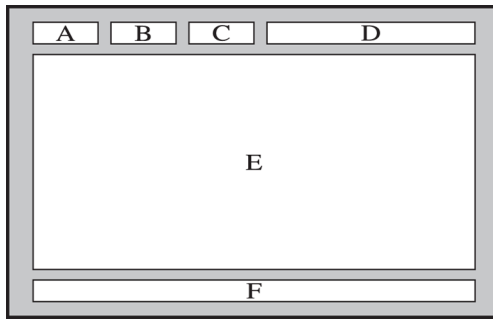

Część	Zawartość
A	Numer wybranej strony.
B	Identyfikator kanału.
C	Numer bieżącej strony lub wskazówki dotyczące wyszukiwania.
D	Data i godzina.
E	Tekst.
F	Informacje o stanie. Informacje o systemie FASTEXT.

# Pomoc techniczna

## Pomoc techniczna z wykorzystaniem funkcji Zarządzanie zdalne

(MENU/123) > MENU > Pomoc techniczna > Zarządzanie zdalne [Spróbuj](#)

W razie wystąpienia problemu z telewizorem można użyć tej funkcji, aby firma Samsung Electronics zdalnie go zdiagnozowała. Przed użyciem tej funkcji należy zapoznać się z umową serwisową i ją zaakceptować. Serwisant firmy Samsung Electronics następnie zdiagnozuje, naprawi i zaktualizuje telewizor zdalnie.

 Ta opcja wymaga połączenia internetowego.

### Do czego służy serwis zdalny?

Usługa zdalnej pomocy technicznej firmy Samsung obejmuje indywidualną pomoc techniczną serwisanta firmy Samsung, który może zdalnie przeprowadzić następujące czynności:

- **Diagnostyka** telewizora
- **Regulacja ustawień** telewizora
- **Resetowanie telewizora do ustawień fabrycznych**
- Zainstalowanie zalecanych **aktualizacji oprogramowania układowego**

## Jak to działa?

Zlecenie zdalnego serwisu telewizora serwisantowi firmy Samsung jest łatwe.



Zadzwoń do Centrum obsługi klienta firmy Samsung i poproś o zdalną pomoc techniczną.



Otwórz menu w telewizorze i przejdź do sekcji Pomoc techniczna.



Wybierz opcję Zarządzanie zdalne, a następnie przeczytaj i zaakceptuj umowę serwisową. Po wyświetleniu ekranu kodu PIN podaj kod PIN przedstawicielowi serwisu.



Przedstawiciel serwisu uzyska dostęp do telewizora.

## Wyszukiwanie informacji kontaktowych serwisu

**(MENU/123) > MENU > Pomoc techniczna > Kontakt z f. Samsung**

Wyświetlenie adresu strony internetowej firmy Samsung, numeru telefonu centrum obsługi klientów, numeru modelu telewizora, wersji oprogramowania telewizora, informacji o funkcji Smart Hub oraz innych informacji, które mogą być wymagane w celu uzyskania pomocy technicznej od przedstawiciela serwisu firmy Samsung lub znalezienia jej na stronie internetowej firmy Samsung.

 Aby wyświetlić licencję Open Source, naciśnij przycisk .

# Występuje problem z obrazem



## Testowanie obrazu

(MENU/123) > MENU > Pomoc techniczna > Diagnostyka > Test obrazu **Spróbuj**

Przed przejrzaniem poniższej listy problemów i rozwiązań wybierz opcję **Test obrazu**, aby stwierdzić, czy problem jest spowodowany przez telewizor. Opcja **Test obrazu** wyświetla obraz w wysokiej rozdzielczości, który można sprawdzić w celu wykrycia wad lub usterek.

Problem	Proponowane rozwiązania
Migotanie i przygasanie	Jeśli w telewizorze firmy Samsung sporadycznie występuje migotanie lub przyciemnianie ekranu, celowe może być wyłączenie niektórych funkcji oszczędzania energii. Wyłącz opcję <b>Oszczędz. Energii</b> ((MENU/123) > MENU > System > Rozwiązanie Eco > Oszczędz. Energii) lub <b>Czujnik Eco</b> ((MENU/123) > MENU > System > Rozwiązanie Eco > Czujnik Eco).
Połączenia komponentowe/kolor na ekranie	Jeśli na ekranie telewizora firmy Samsung kolor jest nieprawidłowy lub kolory czarny i biały są wyłączone, uruchom <b>Test obrazu</b> ((MENU/123) > MENU > Pomoc techniczna > Diagnostyka > Test obrazu). Jeżeli wyniki testu wykażą, że problem nie jest spowodowany przez telewizor, wykonaj następujące czynności: <ul style="list-style-type: none"><li>• Sprawdź, czy złącza wejścia wideo telewizora są podłączone do właściwych złączy wyjścia wideo urządzenia zewnętrznego.</li><li>• Sprawdź także inne połączenia. Jeśli telewizor jest połączony z urządzeniem zewnętrznym za pomocą kabla komponentowego, sprawdź, czy wtyki Pb, Pr i Y są podłączone do właściwych złączy.</li></ul>
Jasność ekranu	Jeśli kolory na ekranie telewizora Samsung są wyświetlane prawidłowo, ale są zbyt jasne lub zbyt ciemne, w pierwszej kolejności spróbuj dostosować poniższe ustawienia. <ul style="list-style-type: none"><li>• Przejdź do menu <b>Obraz</b>, a następnie skonfiguruj ustawienia <b>Podświetlenie</b>, <b>Kontrast</b>, <b>Jasność</b>, <b>Ostrość</b>, <b>Kolor</b> oraz <b>Odcień (Z/C)</b>.</li></ul>
Odbicia, rozmycie lub drgania	W razie zauważenia na ekranie odbić lub rozmazania obrazu użyj funkcji <b>Auto Motion Plus</b> ((MENU/123) > MENU > Obraz > Opcje obrazu > Auto Motion Plus), aby rozwiązać problem.
Niespodziewane wyłączenie	Jeśli telewizor firmy Samsung sam się wyłącza, spróbuj wyłączyć niektóre funkcje oszczędzania energii. Sprawdź, czy włączona jest opcja <b>Auto. wyłączenie</b> ((MENU/123) > MENU > System > Czas > Auto. wyłączenie). Funkcja <b>Auto. wyłączenie</b> automatycznie wyłącza telewizor po upływie określonego czasu. Jeśli funkcja <b>Auto. wyłączenie</b> nie została włączona, sprawdź, czy włączona jest opcja <b>Tr. got. br. sygn.</b> ((MENU/123) > MENU > System > Rozwiązanie Eco > Tr. got. br. sygn.) lub <b>Aut. wył. zasil.</b> ((MENU/123) > MENU > System > Rozwiązanie Eco > Aut. wył. zasil.) i wyłącz je.
Problemy z włączaniem zasilania	Przy włączaniu telewizora odbiornik pilota miga 5 razy przed włączeniem ekranu. W przypadku wystąpienia problemów z włączaniem zasilania telewizora Samsung należy sprawdzić kilka elementów przed skontaktowaniem się z działem pomocy technicznej. Sprawdź, czy oba końce przewodu zasilającego są podłączone prawidłowo, a pilot działa normalnie. Upewnij się, że kabel antenowy lub telewizji kablowej jest podłączony prawidłowo. W przypadku używania dekodera telewizji kablowej/satelitarnej upewnij się, że jest on podłączony i włączony.
Nie można znaleźć kanału	Jeśli telewizor nie jest podłączony do dekodera telewizji kablowej lub satelitarnej, uruchom funkcję <b>Ustawienia</b> ((MENU/123) > MENU > System > Ustawienia) lub <b>Automatyczne strojenie (Nadawanie &gt; Automatyczne strojenie)</b> .

Problem	Proponowane rozwiązania
Jakość obrazu w telewizorze odbiega od jakości, która była prezentowana w sklepie.	<p>Produkt prezentowany w sklepie jest zawsze ustawiony na cyfrowe kanały HD (o wysokiej rozdzielczości).</p> <p>Jeśli używasz analogowego dekodera telewizji kablowej, wymień go na wersję cyfrową. Użyj połączenia HDMI lub komponentowego, aby odbierać treści w jakości HD (wysokiej rozdzielczości).</p> <p>Wiele kanałów HD wykorzystuje przeskalowane treści o jakości SD (Standard Definition). Znajdź kanał, na którym wyświetlana jest zawartość HD.</p> <ul style="list-style-type: none"> <li>Abonenci telewizji kablowej/satelitarnej: wybierz kanał telewizyjny w standardzie HD.</li> <li>Połączenie telewizji naziemnej/kablowej: sprawdź jakość obrazu na kanałach HD po użyciu funkcji automatycznego strojenia.</li> </ul> <p>Ustaw rozdzielczość w dekodерze telewizji kablowej/satelitarnej na 1080i lub 720p.</p>
Występują zniekształcenia obrazu.	<p>Przyczyną zniekształceń może być kompresja treści wideo. Jest to szczególnie zauważalne w przypadku szybko zmieniających się obrazów, na przykład w sporcie czy filmach akcji.</p> <p>Przyczyną zniekształceń obrazu może być słabe natężenie lub niska jakość sygnału. Problem ten nie jest spowodowany wadą telewizora.</p> <p>Używanie telefonów komórkowych w pobliżu telewizora (w odległości mniejszej niż 1 m) może spowodować zakłócenia obrazu na kanałach analogowych i cyfrowych.</p>
Nieprawidłowe kolory lub ich brak.	<p>Jeśli używasz złącza komponentowego, upewnij się, że kable komponentowe są podłączone do odpowiednich gniazd. Nieprawidłowe lub obluźnione połączenie kablowe może być przyczyną problemów z kolorami lub brakiem obrazu.</p>
Kolory są nieprawidłowe lub obraz nie jest dostatecznie jasny.	<p>Przejdź do menu <b>Obraz</b>, a następnie skonfiguruj ustawienia <b>Tryb obrazu</b>, <b>Jasność</b>, <b>Ostrość</b> oraz <b>Kolor</b>.</p> <p>Sprawdź, czy włączona jest opcja <b>Oszczędz. Energii</b> ((MENU/123) &gt; MENU &gt; System &gt; Rozwiązanie Eco &gt; Oszczędz. Energii).</p> <p>Spróbuj zresetować obraz. ((MENU/123) &gt; MENU &gt; Obraz &gt; Resetowanie obrazu)</p>
Przy krawędzi ekranu widoczna jest przerywana linia.	<p>Zmień ustawienie opcji <b>Rozmiar obrazu</b> na <b>16:9</b>.</p> <p>Zmień rozdzielczość w dekodерze telewizji kablowej/satelitarnej.</p>
Obraz jest czarno-biały.	<p>Jeśli używasz wejścia kompozytowego AV, podłącz kabel wideo (żółty) do zielonego gniazda kompozytowego w telewizorze.</p>

-  Jeśli obraz testowy nie zostanie wyświetlony lub występują na nim zakłócenia lub szумы, może występować problem z telewizorem. Skontaktuj się z Centrum obsługi klienta firmy Samsung.
-  Jeżeli obraz testowy jest wyświetlany poprawnie, może występować problem z urządzeniem zewnętrznym. Sprawdź połączenia.
-  Jeśli problem nadal będzie występować, sprawdź natężenie sygnału lub zapoznaj się z instrukcją obsługi urządzenia zewnętrznego.

# Dźwięk jest niewyraźny

## Testowanie dźwięku

(MENU/123) > MENU > Pomoc techniczna > Diagnostyka > Test dźwięku [Spróbuj](#)

Jeżeli telewizor odtwarza test dźwiękowy bez zakłóceń, może występować problem z urządzeniem zewnętrznym lub z natężeniem odbieranego sygnału.

Problem	Proponowane rozwiązania
Brak dźwięku lub poziom dźwięku jest zbyt niski przy maksymalnej głośności.	Sprawdź ustawienie głośności w urządzeniu (dekoder telewizji kablowej/satelitarnej, odtwarzacz DVD, Blu-ray itp.) podłączonym do telewizora.
Obraz jest widoczny, ale nie słychać dźwięku.	Wybierz dla opcji (MENU/123) > MENU > Dźwięk > Ustawienia głośnika > Wybór głośników ustawienie <b>Telewizyjne</b> . Jeśli korzystasz z urządzenia zewnętrznego, sprawdź ustawienia wyjścia audio tego urządzenia (na przykład może być konieczna zmiana opcji audio dekodera telewizji kablowej na HDMI, jeśli jest on podłączony do telewizora kablem HDMI). Aby umożliwić odsłuch dźwięku z komputera, podłącz głośnik zewnętrzny do złącza wyjściowego audio komputera. Jeśli telewizor jest wyposażony w gniazdo słuchawkowe, upewnij się, że nie podłączono do niego żadnego wtyku. Uruchom ponownie podłączone urządzenie poprzez odłączenie i ponowne podłączenie jego kabla zasilającego.
Głośniki emitują nietypowe dźwięki.	Upewnij się, że kabel audio jest podłączony do odpowiedniego złącza wyjściowego audio w urządzeniu zewnętrznym. W przypadku połączenia antenowego lub kablowego sprawdź informację o sygnale. Niski poziom sygnału może być przyczyną zakłóceń dźwięku. Uruchom funkcję <b>Test dźwięku</b> ((MENU/123) > MENU > Pomoc techniczna > Diagnostyka > Test dźwięku).

## Występuje problem z emisją

Problem	Proponowane rozwiązania
Telewizor nie odbiera wszystkich kanałów.	<ul style="list-style-type: none"><li>• Sprawdź, czy kabel koncentryczny jest prawidłowo podłączony do telewizora.</li><li>• Uruchom funkcję <b>Ustawienia</b> ((MENU/123) &gt; MENU &gt; System &gt; Ustawienia) lub <b>Automatyczne strojenie</b> ((MENU/123) &gt; MENU &gt; Nadawanie &gt; Automatyczne strojenie).</li><li>• W przypadku używania anteny sprawdź, czy jest ona ustawiona prawidłowo, a wszystkie kable łączące są dobrze umocowane.</li></ul>
Na kanałach cyfrowych nie są wyświetlane napisy.	Przejdź do opcji <b>Napisy</b> ((MENU/123) > MENU > System > Dostępność > Napisy) i zmień ustawienie opcji <b>Tryb napisów</b> . Niektóre kanały mogą nie zawierać danych napisów.
Występują zniekształcenia obrazu.	Przyczyną zniekształceń obrazu może być kompresja treści wideo. Jest to szczególnie zauważalne w przypadku szybko zmieniających się obrazów (sport, filmy akcji). Przyczyną zniekształceń obrazu może być słaby sygnał. Problem ten nie jest spowodowany wadą telewizora.

## Nie można podłączyć komputera

Problem	Proponowane rozwiązania
Wyświetlany jest komunikat „Tryb niedostępny”.	Ustaw w komputerze rozdzielczość wyjściową tak, aby odpowiadała rozdzielczości obsługiwanej przez telewizor.
Obraz jest widoczny, ale nie słychać dźwięku.	Jeśli używasz połączenia HDMI, sprawdź ustawienia wyjścia dźwięku w komputerze. Jeśli korzystasz z połączenia HDMI-DVI, niezbędny jest osobny kabel audio.

## Nie można połączyć się z Internetem

Problem	Proponowane rozwiązania
Awaria bezprzewodowego połączenia sieciowego.	Upewnij się, że modem/router bezprzewodowy jest włączony i podłączony do Internetu.
Nie działa aktualizacja oprogramowania za pośrednictwem Internetu.	Sprawdź stan połączenia sieciowego ((MENU/123) > MENU > Sieć > Stan sieci). Jeśli telewizor nie jest podłączony do sieci, podłącz go. Jeśli jest już zainstalowana najnowsza wersja oprogramowania, aktualizacja nie jest kontynuowana.

## Usługa danych

Problem	Proponowane rozwiązania
Dlaczego na ekranie są wyświetlane komunikaty, jeśli nie wybrano opcji Kanał z danymi?	Jeśli dla opcji <b>Autour. usł. danych</b> wybrano ustawienie <b>Włączone</b> , komunikaty będą automatycznie wyświetlane na ekranie podczas oglądania programu obsługującego usługę danych. Jeśli program nie obsługuje usługi danych, komunikaty nie są wyświetlane. Jeśli komunikaty usługi danych nie mają być wyświetlane, wyłącz opcję <b>Autour. usł. danych</b> .
Jak ukryć komunikaty usługi danych?	Naciśnij i przytrzymaj przycisk <b>RETURN</b> . Jeśli nie chcesz otrzymywać wiadomości usługi danych, wyłącz opcję <b>Autour. usł. danych</b> .
Jak korzystać z usługi danych?	Włączenie opcji <b>Autour. usł. danych</b> powoduje automatyczne wyświetlanie komunikatów na ekranie podczas oglądania programu obsługującego usługę danych. Naciskając odpowiednie przyciski wyświetlane na ekranie, można uzyskać dostęp do funkcji dodatkowych oferowanych przez dany program.
Co to jest usługa interaktywna i jak działa?	Usługi interaktywne obejmują ankiety dla widzów, konkursy, zamawianie biletów, zakup produktów oraz inne interakcje między telewizorem a stacją telewizyjną. Zasadniczo, aby korzystać z usług interaktywnych, trzeba założyć konto u nadawcy i zalogować się na nim. Usługi interaktywne są dostępne tylko wtedy, gdy telewizor jest połączony z Internetem. Ponadto usługa T-Commerce wymaga posiadania certyfikatu. Skopiuj certyfikat z komputera do urządzenia USB i podłącz to urządzenie do telewizora. (Na chwilę obecną usługi interaktywne nie są jeszcze oferowane. Daty uruchomienia poszczególnych usług zależą od nadawców).
Wyświetlany jest komunikat „Odbieranie”, ale stan nie ulega zmianie.	Oznacza to wystąpienie błędu podczas odbierania danych. Dodatkowo na ekranie wyświetlany jest komunikat o błędzie wykonania. W takim przypadku spróbuj ponownie.
Po uruchomieniu usługi danych ekran jest pusty.	Może trwać inicjalizacja usługi danych lub emisja sygnału została przerwana przez nadawcę.

## Nie działa funkcja programowania nagrywania/Timeshift

Problem	Proponowane rozwiązania
Nie można użyć funkcji <b>Programowanie nagrywania</b> .	Sprawdź, czy urządzenie USB jest podłączone do telewizora. Nagrywanie zostaje automatycznie zatrzymane, gdy sygnał staje się zbyt słaby. Funkcja Timeshift nie działa, gdy w urządzeniu USB jest za mało miejsca.

## Nie działa funkcja Anynet+ (HDMI-CEC)

Problem	Proponowane rozwiązania
System Anynet+ nie działa.	<p>Sprawdź, czy urządzenie obsługuje system Anynet+. System Anynet+ obsługuje wyłącznie współpracujące z nim urządzenia.</p> <p>Sprawdź, czy przewód zasilający urządzenia Anynet+ jest prawidłowo podłączony.</p> <p>Sprawdź połączenia kablowe urządzenia Anynet+.</p> <p>Przejdź do opcji <b>Anynet+ (HDMI-CEC)</b> ((MENU/123) &gt; MENU &gt; System &gt; Anynet+ (HDMI-CEC)) i sprawdź, czy dla opcji <b>Anynet+ (HDMI-CEC)</b> wybrano ustawienie <b>Włączone</b>.</p> <p>Sprawdź, czy pilot telewizora jest przełączony w tryb telewizora.</p> <p>Sprawdź, czy pilot jest zgodny ze standardem Anynet+.</p> <p>Funkcja Anynet+ może nie działać, gdy są włączone inne funkcje, takie jak wyszukiwanie kanałów, funkcja Smart Hub, Plug &amp; Play itp.</p> <p>Jeśli kabel HDMI został odłączony i podłączony ponownie, wyszukaj ponownie urządzenia lub wyłącz i włącz telewizor.</p>
Chcę uruchomić funkcję Anynet+.	<p>Sprawdź, czy urządzenie Anynet+ jest prawidłowo podłączone do telewizora, a następnie wybierz menu <b>Anynet+ (HDMI-CEC)</b> ((MENU/123) &gt; MENU &gt; System &gt; Anynet+ (HDMI-CEC)), aby sprawdzić, czy dla opcji <b>Anynet+ (HDMI-CEC)</b> wybrano ustawienie <b>Włączone</b>.</p>
Chcę wyłączyć funkcję Anynet+.	<p>Wybierz opcję <b>Oglądaj TV</b> z menu Anynet+.</p> <p>Wybierz urządzenie bez funkcji Anynet+ z listy <b>Źródło</b>.</p>
Na ekranie pojawi się komunikat „Łączenie z urządzeniem Anynet+” lub „Rozłączanie połączenia z urządzeniem Anynet+”.	<p>W trakcie konfigurowania systemu Anynet+ lub przełączania go w tryb oglądania nie można używać pilota. Użyj pilota dopiero po zakończeniu konfiguracji systemu Anynet+ lub po przełączeniu go w tryb oglądania.</p>
Urządzenie Anynet+ nie odtwarza.	<p>Z funkcji odtwarzania nie można korzystać, gdy jest uruchomiona funkcja <b>Ustawienia</b>.</p>
Podłączone urządzenie nie jest wyświetlane.	<p>Sprawdź, czy urządzenie obsługuje system Anynet+.</p> <p>Sprawdź, czy kabel HDMI jest prawidłowo podłączony.</p> <p>Przejdź do opcji <b>Anynet+ (HDMI-CEC)</b> ((MENU/123) &gt; MENU &gt; System &gt; Anynet+ (HDMI-CEC)) i sprawdź, czy dla opcji <b>Anynet+ (HDMI-CEC)</b> wybrano ustawienie <b>Włączone</b>.</p> <p>Wyszukaj ponownie urządzenia Anynet+.</p> <p>Urządzenia Anynet+ należy podłączyć do telewizora za pomocą kabla HDMI. Upewnij się, że urządzenie jest podłączone do telewizora za pomocą kabla HDMI. Niektóre kable HDMI mogą nie obsługiwać systemu Anynet+.</p> <p>Jeśli połączenie zostanie przerwane z powodu braku zasilania lub odłączenia kabla HDMI, należy powtórzyć procedurę wyszukiwania urządzeń.</p>
Dźwięk z telewizora nie jest odtwarzany przez amplituner.	<p>Podłącz kabel optyczny do telewizora i amplitunera.</p> <p>Funkcja ARC umożliwia przesyłanie dźwięku cyfrowego z telewizora przez złącze HDMI (ARC).</p> <p>Jest ona jednak dostępna tylko wtedy, gdy telewizor jest podłączony do amplitunera obsługującego funkcję ARC.</p>

## Występują problemy z uruchamianiem/używaniem aplikacji

Problem	Proponowane rozwiązania
Włączona aplikacja jest wyświetlana w języku angielskim. Jak zmienić język?	Języki obsługiwane przez aplikację mogą różnić się od języka interfejsu użytkownika. Możliwość zmiany języka zależy od dostawcy usług.
Moja aplikacja nie działa.	Skontaktuj się z dostawcą danej usługi. Przejdź do sekcji pomocy na stronie internetowej dostawcy usługi aplikacji.

## Nie można odtworzyć pliku

Problem	Proponowane rozwiązania
Nie można odtwarzać niektórych plików.	Problem ten może występować w przypadku plików o wysokiej szybkości transmisji bitów. Większość plików można odtwarzać, jednak w przypadku plików o wysokiej szybkości transmisji bitów mogą występować problemy.

## Resetowanie telewizora

Resetowanie	Ścieżka	Opis
Resetowanie ustawień	(MENU/123) > MENU > Pomoc techniczna > Diagnostyka > Resetuj	Resetowanie ustawień <b>Obraz, Dźwięk, Kanał, Smart Hub</b> i wszystkich innych poza ustawieniami sieciowymi.
Resetowanie funkcji Smart Hub	(MENU/123) > MENU > Smart Hub > Resetuj Smart Hub	Resetowanie wszystkich ustawień funkcji do ustawień fabrycznych i usunięcie wszystkich informacji związanych z kontami Samsung, kont powiązanych serwisów, umów serwisowych Smart Hub oraz aplikacji Smart Hub.

## Inne problemy

Problem	Proponowane rozwiązania
Telewizor silnie się nagrzewa.	Oglądanie telewizora przez długi czas powoduje nagrzewanie się panelu. Ciepło takie jest odprowadzane przez wewnętrzne otwory wentylacyjne w górnej części obudowy telewizora. Dolna część może jednak być gorąca w dotyku po długotrwałym użytkowaniu. Należy stale pilnować dzieci oglądające telewizję, aby nie dotykały telewizora. Nagrzewanie się nie jest jednak spowodowane wadą konstrukcyjną i nie wpływa na funkcjonalność telewizora.
Obraz nie jest wyświetlany na pełnym ekranie.	Przy wyświetlaniu przeskalowanych treści SD (4:3) kanały HD mają po bokach wyświetlane czarne pasy. Podczas oglądania filmów, w których proporcje obrazu są inne niż w telewizorze, u góry i u dołu ekranu są widoczne czarne pasy. Zmień rozmiar obrazu w urządzeniu zewnętrznym lub ustaw w telewizorze tryb pełnoekranowy.
Wyświetlany jest komunikat „Tryb niedostępny”.	Rozdzielczość wyjściowa podłączonego urządzenia nie jest obsługiwana przez telewizor. Sprawdź rozdzielczości obsługiwane przez telewizor, a następnie dostosuj odpowiednio rozdzielczość wyjściową urządzenia zewnętrznego.
Opcja Napisy w menu telewizora jest wyszarzona.	Nie można wybrać menu <b>Napisy</b> , jeśli zostało wybrane źródło podłączone do telewizora za pomocą kabla HDMI lub komponentowego. Aby wyświetlić napisy, włącz funkcję napisów w urządzeniu zewnętrznym.
Telewizor ma zapach plastiku.	Jest to normalne zjawisko, które z czasem ustąpi.
Opcja <b>Informacja o sygnale</b> w menu <b>Diagnostyka</b> nie została włączona.	Sprawdź, czy bieżący kanał jest kanałem cyfrowym. Opcja <b>Informacja o sygnale</b> jest dostępna tylko dla kanałów cyfrowych.
Telewizor jest przechylony na bok.	Zdemontuj, a następnie zamontuj ponownie podstawę telewizora.

Problem	Proponowane rozwiązania
Opcja <b>Nadawanie</b> została wyłączona.	Funkcja <b>Nadawanie</b> jest dostępna tylko wtedy, gdy dla opcji <b>Źródło</b> wybrano ustawienie <b>TV</b> . Menu <b>Nadawanie</b> nie jest dostępne podczas oglądania telewizji przy użyciu dekodera telewizji kablowej lub satelitarnej. Menu <b>Nadawanie</b> nie jest dostępne podczas nagrywania programu lub działania funkcji Timeshift.
Ustawienia są kasowane po upływie 5 minut lub po każdym wyłączeniu telewizora.	Jeśli dla opcji <b>Tryb korzystania</b> wybrano ustawienie <b>Tryb sklepowy</b> , ustawienia audio i wideo telewizora są automatycznie resetowane co 5 minut. Zmień ustawienie opcji <b>Tryb korzystania</b> (( <b>MENU/123</b> ) > <b>MENU</b> > <b>Pomoc techniczna</b> > <b>Tryb korzystania</b> ) na <b>Tryb domowy</b> .
Występują chwilowe zaniki dźwięku lub obrazu.	Sprawdź połączenia kablowe i podłącz kable ponownie. Utrata dźwięku lub obrazu może wynikać z użycia zbyt sztywnych lub zbyt grubych kabli. Sprawdź, czy kable są wystarczająco elastyczne do długiego użytkowania. W przypadku montażu telewizora na ścianie zalecamy użycie kabli zakończonych prostopadłymi wtyczkami.
Na obramowaniu telewizora znajdują się drobiny.	Nie jest to wada konstrukcyjna, lecz element wzornictwa produktu.
Menu PIP nie jest dostępne.	Funkcja <b>PIP</b> jest dostępna wyłącznie podczas oglądania na ekranie głównym treści wideo ze źródła HDMI lub komponentowego.
Pojawi się obraz POP (wewnętrzna reklama telewizora).	Zmień ustawienie opcji <b>Tryb korzystania</b> (( <b>MENU/123</b> ) > <b>MENU</b> > <b>Pomoc techniczna</b> > <b>Tryb korzystania</b> ) na <b>Tryb domowy</b> .
Z telewizora wydobywają się trzaski.	Trzaski może wywoływać rozszerzanie i kurczenie się obudowy telewizora. Nie jest to oznaką usterki produktu. Z telewizora można bezpiecznie korzystać.
Z telewizora wydobywa się brzęczenie.	W telewizorze zastosowano szybkie obwody przełączające i płynie w nim prąd o dużym natężeniu. W zależności od poziomu jasności telewizor może pracować nieco głośniejsze niż konwencjonalny telewizor. Telewizor przeszedł rygorystyczne procedury kontroli jakości, które spełniają nasze wysokie wymagania odnośnie do sprawności i niezawodności. Pewien hałas wydobywający się z telewizora jest uważany za zjawisko normalne i nie stanowi podstawy do jego wymiany lub zwrotu kosztów.

# Przed użyciem funkcji nagrywania i Timeshift



Ta funkcja jest dostępna tylko w niektórych modelach w określonych obszarach geograficznych.

## Przed użyciem funkcji nagrywania i nagrywania programowanego

- Aby skonfigurować programowanie nagrywania, należy najpierw ustawić zegar telewizora. Ustaw **Zegar** ((MENU/123) > MENU > System > Czas > Zegar).
- Łącznie można skonfigurować do 30 pozycji dla funkcji **Programowanie wyświetlania** oraz **Programowanie nagrywania**.
- Nagrania są zabezpieczone systemem DRM i nie mogą być odtwarzane na komputerze lub innych telewizorach. Ponadto plików takich nie można odtwarzać na telewizorze, w którym wymieniono tor wizyjny.
- Zaleca się użycie dysku twardego USB o prędkości 5400 obr./min lub większej. Dyski twarde USB typu RAID nie są obsługiwane.
- Pamięci USB nie są obsługiwane.
- Łączna ilość miejsca do nagrywania zależy od pojemności dysku twardego i jakości nagrania.
- Funkcja **Programowanie nagrywania** wymaga co najmniej 100 MB wolnego miejsca w urządzeniu pamięci masowej USB. Nagrywanie zostaje zatrzymane, gdy ilość dostępnego miejsca spadnie w trakcie nagrywania poniżej 50 MB.
- Jeśli ilość dostępnego miejsca spadnie poniżej 500 MB, gdy jednocześnie aktywne są funkcje Programowanie nagrywania i Timeshift, zostaje zatrzymane tylko nagrywanie.
- Maksymalny czas nagrywania wynosi 720 minut.
- Plik wideo jest odtwarzany zgodnie z ustawieniami telewizora.
- W przypadku zmiany sygnału wejściowego podczas nagrywania obraz nie będzie wyświetlany na ekranie do momentu zakończenia zmiany. W takim przypadku nagrywanie będzie kontynuowane, jednakże opcja **●** nie będzie dostępna.
- Podczas korzystania z funkcji nagrywania lub nagrywania programowanego faktyczne nagrywanie może rozpocząć się z jedno- lub dwusekundowym opóźnieniem w stosunku do ustawionej godziny.

- Jeśli funkcja nagrywania programowanego działa równocześnie z funkcją nagrywania na urządzeniu zewnętrznym zgodnym ze standardem HDMI-CEC, wyższy priorytet ma funkcja nagrywania programowanego.
- Podłączenie urządzenia nagrywającego do telewizora powoduje automatyczne usunięcie nieprawidłowo zapisanych plików nagrań.
- Jeśli wybrano ustawienia **Wyłącznik czasowy** lub **Aut. wył. zasil.**, telewizor zignoruje je, będzie kontynuował nagrywanie i wyłączy się po zakończeniu nagrywania.

## Przed użyciem funkcji Timeshift

- Zaleca się użycie dysku twardego USB o prędkości 5400 obr./min lub większej. Dyski twarde USB typu RAID nie są obsługiwane.
- Pamięci USB lub dyski flash nie są obsługiwane.
- Łączna ilość miejsca do nagrywania zależy od pojemności dysku twardego i jakości nagrania.
- Jeśli ilość dostępnego miejsca spadnie poniżej 500 MB, gdy jednocześnie aktywne są funkcje Programowanie nagrywania i Timeshift, zostaje zatrzymane tylko nagrywanie.
- Funkcja Timeshift działa maksymalnie przez 90 minut.
- Funkcja Timeshift nie jest dostępna dla zablokowanych kanałów.
- Plik wideo z przesunięciem jest odtwarzany zgodnie z ustawieniami telewizora.
- Funkcja Timeshift może zostać automatycznie przerwana po wyczerpaniu miejsca na nią przeznaczonego.
- Funkcja Timeshift wymaga co najmniej 1,5 GB wolnego miejsca w urządzeniu pamięci masowej USB.

# Wyłączenie odpowiedzialności dotyczące usługi S-Recommendation

 Niektóre funkcje zalecane przez usługę S-Recommendation mogą nie być dostępne we wszystkich modelach.

## Usługa S-Recommendation z funkcją interakcji głosowej

Zalecenia dotyczące powszechnie używanych poleceń głosowych:

Funkcja interakcji głosowej jest ograniczona do oficjalnego języka kraju zakupu produktu. Działanie jej może różnić się w zależności od dostępności treści, zrozumiałości i głośności głosu oraz poziomu hałasu otoczenia. Mowa z silnymi akcentami regionalnymi nie zostanie rozpoznana.

Niektóre funkcje telewizora Samsung Smart TV mogą nie być dostępne bez udzielenia wyraźnej zgody na gromadzenie i wykorzystanie danych osobowych.

Niektóre funkcje usługi S-Recommendation wymagają dostępu do Internetu i mogą nie być dostępne w zależności od dostawcy usług, języka, dialektu i regionu.

Pilot może różnić się od pilota przedstawionego na ilustracjach w niniejszej instrukcji.

## S-Recommendation

Informacje dotyczące polecanych treści dostosowanych do preferencji użytkownika telewizora:

Niektóre funkcje telewizora Samsung Smart TV mogą nie być dostępne bez udzielenia wyraźnej zgody na gromadzenie i wykorzystanie danych osobowych.

Niektóre funkcje usługi S-Recommendation wymagają dostępu do Internetu i mogą nie być dostępne w zależności od dostawcy usług, języka, dialektu i regionu.

Pilot może różnić się od pilota przedstawionego na ilustracjach w niniejszej instrukcji.

# Przeczytaj przed użyciem funkcji Rozpoznawanie głosu lub Sterowanie ruchami

 Ta funkcja jest obsługiwana wyłącznie w modelach serii S9.

## Środki ostrożności dotyczące funkcji Rozpoznawanie głosu i Sterowanie ruchami

### Używanie kamery telewizora

- W pewnych okolicznościach i zgodnie z warunkami prawnymi nieprawidłowe korzystanie/nadużywanie kamery telewizora może skutkować pociągnięciem użytkownika do odpowiedzialności. Lokalne przepisy dotyczące prywatności mogą nakładać obowiązek ochrony danych osobowych oraz ograniczenia dotyczące udostępniania takich danych. Mogą też obowiązywać inne przepisy, także prawa karnego, regulujące zasady nadzoru wizyjnego w miejscu pracy oraz w innych miejscach.
- Korzystanie z kamery telewizora oznacza wyrażenie zgody na jej nieużywanie (i) w miejscach, gdzie kamery są zabronione (np. w łazienkach, przebieralniach, szatniach), (ii) w sposób, który może skutkować naruszeniem prywatności osób trzecich lub (iii) naruszeniem obowiązujących przepisów, regulacji czy ustaw.
- Po zakończeniu używania kamery należy ją wsunąć do wnętrza telewizora. Zapobiegnie to przypadkowemu lub niezamierzonemu użyciu kamery.

### Sterowanie ruchami

- Funkcja **Sterowanie ruchami** działa z wykorzystaniem kamery podłączonej do telewizora. Aby funkcja **Sterowanie ruchami** działała prawidłowo, należy znajdować się w zasięgu rozpoznawania kamery. Zasięg rozpoznawania może się różnić w zależności od poziomu oświetlenia i innych czynników.
- Przed użyciem funkcji sterowania ruchami należy uruchomić funkcję **Test środowiska sterowania ruchami** w celu oceny zasięgu rozpoznawania kamery.
- Korzystanie z funkcji **Sterowanie ruchami** przez dłuższy czas może powodować zmęczenie fizyczne.

## Rozpoznawanie głosu

- Funkcja **Rozpoznawanie głosu** nie jest dostępna we wszystkich językach, dialektach i regionach. Skuteczność działania różni się w zależności od wybranego języka, głośności głosu oraz poziomu hałasu otoczenia.
- Tryb głosowego wprowadzania tekstu wymaga wyrażenia zgody na przestrzeganie zasad ochrony prywatności dotyczących korzystania z głosu, związanych z korzystaniem z aplikacji innych firm.
- Głosowe wprowadzanie tekstu pozwala użytkownikom wprowadzać tekst za pomocą poleceń głosowych zamiast myszy, klawiatury lub pilota. Ta funkcja jest szczególnie przydatna podczas wyszukiwania, przeglądania Internetu i korzystania z aplikacji.
- Przed użyciem interaktywnej funkcji **Rozpoznawanie głosu** należy zaakceptować następujące zasady ochrony prywatności:
  - Zasady ochrony prywatności rozpoznawania głosu i zasady ochrony prywatności firmy Nuance

## Wymagania dotyczące używania funkcji Rozpoznawanie głosu lub Sterowanie ruchami

### Wymagania dotyczące używania funkcji rozpoznawania głosu

- Skuteczność rozpoznawania głosu różni się w zależności od głośności/tonu głosu, wymowy oraz warunków otoczenia (dźwięk z telewizora i hałas otoczenia).
- Polecenia wypowiedziane z odległości od 1,2 m do 1,8 m od mikrofonu na pilocie Samsung Smart Control. Optymalna głośność poleceń głosowych wynosi od 75 dB do 80 dB.

## Wymagania dotyczące używania funkcji rozpoznawania ruchu

- Przy korzystaniu z funkcji sterowania ruchami należy zachować zalecaną odległość:
  - Kamera telewizora (wbudowana): od 1,5 m do 3,5 m
  - Kamera telewizora (sprzedawana osobno): od 1,5 m do 4 m
- Rzeczywisty zasięg rozpoznawania może się różnić w zależności od kąta ustawienia kamery i innych czynników.
- Użytkownik musi znajdować się w zasięgu obiektywu kamery, ponieważ działanie funkcji sterowania ruchami uzależnione jest od wbudowanej kamery telewizora. Kąt nachylenia kamery można zmienić za pomocą pokrętki z tyłu kamery. Nie ustawiaj kamery bezpośrednio w kierunku słońca lub innego źródła światła ani nie przesłaniaj jej pola widzenia.
- Aby kamera rozpoznawała ruch, użytkownik musi odróżniać się od tła w pomieszczeniu.
- Odpowiednia jasność otoczenia: od 50 do 500 luksów. (100 luksów: łazienka, 400 luksów: pokój dzienny)
- Przy korzystaniu z funkcji sterowania ruchami należy unikać bezpośredniego nasłonecznienia.
- Przed użyciem funkcji sterowania ruchami należy uruchomić funkcję **Test środowiska sterowania ruchami** w celu ustalenia zasięgu rozpoznawania kamery.

## Przeczytaj przed użyciem funkcji Aplikacje

- W związku z cechami produktów dostępnych w Samsung Smart Hub oraz ograniczeniami w dostępnych materiałach, niektóre funkcje, aplikacje i usługi mogą nie być dostępne we wszystkich urządzeniach lub regionach. Niektóre opcje funkcji Smart Hub mogą wymagać także dodatkowych urządzeń peryferyjnych lub uiszczenia opłat członkowskich. Więcej szczegółowych informacji na temat urządzeń i dostępności materiałów znajduje się na stronie <http://www.samsung.com>. Dostępność usług i materiałów może ulec zmianie bez uprzedniego powiadomienia.
- Firma Samsung Electronics nie ponosi odpowiedzialności za przerwy w świadczeniu usług aplikacji spowodowane przez dostawcę usług.
- Usługi aplikacji mogą być dostępne tylko w języku angielskim, a dostępna zawartość może być zróżnicowana w zależności od miejsca użytkowania produktu.
- Aby uzyskać dodatkowe informacje dotyczące aplikacji, odwiedź stronę dostawcy aplikacji.
- Gdy połączenie z Internetem jest niestabilne, mogą wystąpić przerwy lub opóźnienia. Ponadto aplikacje mogą być automatycznie zamykane przy nieodpowiednim stanie sieci. W takim przypadku należy sprawdzić połączenie z Internetem i spróbować ponownie.
- Usługi aplikacji i aktualizacje mogą stać się niedostępne.
- Zawartość aplikacji może zostać zmieniona przez dostawcę usług bez wcześniejszego powiadomienia.
- Niektóre usługi mogą różnić się w zależności od wersji aplikacji zainstalowanej w telewizorze.
- Funkcje aplikacji mogą zmieniać się w jej wersjach w przyszłości. W takim przypadku należy skorzystać z samouczka aplikacji lub odwiedzić stronę internetową dostawcy usług.
- W zależności od zasad dostawcy usług niektóre aplikacje mogą nie obsługiwać wielozadaniowości.

## Przeczytaj przed użyciem funkcji Web Browser

- Ekran przeglądarki może różnić się od ekranu na komputerze.
- Przeglądarka internetowa nie jest zgodna z aplikacjami Java.
- Nie można pobierać plików. Przy próbie pobrania pliku wyświetlany jest komunikat o błędzie.
- Przeglądarka internetowa może nie mieć dostępu do niektórych stron internetowych.
- Odtwarzanie filmów w formacie Flash może być ograniczone.
- Handel elektroniczny (kupowanie produktów w Internecie) nie jest obsługiwany.
- W przypadku stron internetowych z możliwością przewijania taka operacja przewijania może powodować zniekształcenia znaków.
- Formanty ActiveX nie są obsługiwane.
- W trybie Przegl. klaw. niektóre opcje są niedostępne. (Należy przejść do trybu Przegl. wskaźnikiem, aby uaktywnić te opcje).
- Obsługiwana jest ograniczona liczba czcionek. Niektóre symbole i znaki mogą nie być prawidłowo wyświetlane.
- Odpowiedź na polecenia pilota na ekranie może być opóźniona, jeśli strona aktualnie ładuje się.
- W przypadku niektórych systemów operacyjnych ładowanie strony internetowej może zostać opóźnione lub zatrzymane.
- Operacje Kopiuj i Wklej nie są obsługiwane.

- Podczas pisania wiadomości e-mail lub wiadomości SMS niektóre funkcje (np. zmiana rozmiaru lub koloru czcionek) mogą nie być dostępne.
- Ilość zakładek i rozmiar pliku dziennika, który można zapisać, są ograniczone.
- Maksymalna liczba jednocześnie otwartych okien różni się w zależności od warunków przeglądania i modelu telewizora.
- Szybkość przeglądania sieci zależy od środowiska sieciowego.
- Odtwarzanie osadzonego pliku wideo powoduje automatyczne wyłączenie funkcji PIP. Odtwarzanie pliku wideo może nie rozpocząć się po wyłączeniu funkcji PIP. W takim przypadku trzeba ponownie załadować stronę.
- Przeglądarka internetowa obsługuje tylko pliki audio w formacie .mp3.
- Jeśli **Zegar** ((**MENU/123**) > **MENU** > **System** > **Czas** > **Zegar**) nie został ustawiony, historia przeglądania nie będzie zapisywana.
- Historia przeglądania jest zapisywana od najnowszych do najstarszych wpisów, a najstarsze wpisy są zastępowane w pierwszej kolejności.
- W zależności od typów obsługiwanych kodeków wideo/audio może nie być możliwe odtwarzanie niektórych plików wideo i audio Flash.
- Treści wideo z usług przesyłania strumieniowego zoptymalizowanych pod kątem odtwarzania na komputerze mogą nie być prawidłowo odtwarzane za pomocą przeglądarki naszej firmy.
- Korzystanie z ekranowej klawiatury QWERTY powoduje automatyczne wyłączenie funkcji PIP. (Z wyjątkiem wprowadzania adresu URL).

# Przeczytaj przed odtwarzaniem plików zdjęć, wideo lub muzyki

## Ograniczenia dotyczące używania plików zdjęć, wideo i muzyki

- Telewizor obsługuje tylko urządzenia pamięci masowej USB klasy MSC (Mass Storage Class). Skrót MSC to oznaczenie klasy urządzeń pamięci masowej. Urządzenia klasy MSC to zewnętrzne dyski twarde, czytnik kart pamięci flash i aparaty cyfrowe. (Koncentratory USB nie są obsługiwane). Urządzenia takie należy podłączać bezpośrednio do gniazda USB w telewizorze. Jeśli do podłączenia urządzenia USB został użyty przedłużacz USB, telewizor może nie rozpoznać urządzenia USB lub nie odczytać zapisanych na nim plików. Nie wolno odłączać urządzenia USB od telewizora w trakcie przesyłania plików.
- Przy podłączeniu zewnętrznego dysku twardego należy użyć gniazda USB (HDD). Zalecamy używanie zewnętrznego dysku twardego z własnym zasilaczem.
- Niektóre aparaty cyfrowe i urządzenia audio mogą być niezgodne z tym telewizorem.
- Jeśli do telewizora podłączonych jest kilka urządzeń USB, telewizor może nie rozpoznać niektórych lub wszystkich urządzeń. Urządzenia USB wymagające wysokiego poziomu zasilania należy podłączyć do gniazda USB [5 V, 1 A].
- Telewizor obsługuje systemy plików FAT, exFAT i NTFS.
- W przypadku sortowania plików w trybie Widok folderów w każdym folderze telewizor może wyświetlić do 1000 plików. Jeśli jednak urządzenie USB zawiera ponad 8000 plików i folderów, niektóre pliki i foldery mogą nie być dostępne.
- Tryb połączenia PTP (Picture Transfer Protocol) jest dostępny tylko dla cyfrowych aparatów fotograficznych. W przypadku podłączenia do telewizora smartfona lub tabletu w trybie PTP urządzenie takie nie zostanie rozpoznane.
- Urządzenia USB i zewnętrzne dyski twarde zgodne ze standardem USB 3.0 należy podłączać do gniazda USB 3.0.
- Możliwość odtwarzania niektórych plików zależy od sposobu ich zakodowania.
- W zależności od modelu niektóre pliki nie są dostępne.

## Obsługiwane napisy zewnętrzne

Nazwa	Format
MPEG-4 Timed text	.txt
SAMI	.smi
SubRip	.srt
SubViewer	.sub
Micro DVD	.sub lub .txt
SubStation Alpha	.ssa
Advanced SubStation Alpha	.ass
Powerdivx	.psb
SMPTE-TT Text	.xml

## Obsługiwane napisy wewnętrzne

Nazwa	Kontener
Xsub	AVI
SubStation Alpha	MKV
Advanced SubStation Alpha	MKV
SubRip	MKV
VobSub	MKV
MPEG-4 Timed text	MP4
TTML w technologii Smooth Streaming	MP4
SMPTE-TT Text	MP4
SMPTE-TT PNG	MP4

## Obsługiwane formaty obrazu i rozdzielczości

Rozszerzenie pliku	Format	Rozdzielczość
*.jpg *.jpeg	JPEG	15360 x 8640
*.png	PNG	4096 x 4096
*.bmp	BMP	4096 x 4096
*.mpo	MPO	15360 x 8640

## Obsługiwane formaty muzyczne i kodeki

Rozszerzenie pliku	Format	Kodek	Uwaga
*.mp3	MPEG	MPEG1 Audio Layer 3	
*.m4a *.mpa *.aac	MPEG4	AAC	
*.flac	FLAC	FLAC	Zapewnia obsługę maksymalnie 2 kanałów
*.ogg	OGG	Vorbis	Zapewnia obsługę maksymalnie 2 kanałów
*.wma	WMA	WMA	Obsługa do 10 kanałów Pro 5.1. Bezstratny format dźwięku WMA nie jest obsługiwany. Obsługa do profilu M2.
*.wav	wav	wav	
*.mid +*.midi	midi	midi	Obsługa typu 0 i typu 1. Wyszukiwanie nie jest obsługiwane. Obsługa tylko urządzeń USB.
*.ape	ape	ape	
*.aif *.aiff	AIFF	AIFF	
*.m4a	ALAC	ALAC	

## Obsługiwane kodeki wideo

Format pliku	Kontener	Kodeki wideo	Rozdzielczość	Liczba klatek/s	Szybkość transmisji (Mb/s)	Kodeki audio
*.avi *.mkv *.asf *.wmv *.mp4 *.mov *.3gp *.vro *.mpg *.mpeg *.ts *.tp *.trp *.mov *.flv *.vob *.svi *.m2ts *.mts *.divx	AVI MKV ASF MP4 3GP MOV FLV VRO VOB PS TS SVAF	H.264 BP/MP/HP	1920 x 1080	60	40	Dolby Digital LPCM ADPCM (IMA, MS) AAC HE-AAC WMA Dolby Digital Plus MPEG (MP3) DTS (Core, LBR) G.711 (A-Law, $\mu$ -Law)
		HEVC(H.265 – tylko profil Main)		30	20	
		Motion JPEG		60	20	
		MVC		60	20	
		DivX 3.11/4/5/6		60	20	
		MPEG4 SP/ASP		60	20	
		Windows Media Video 9(VC1)		60	20	
		MPEG2		60	20	
		MPEG1		60	20	
		Microsoft MPEG-4 wersja 1, 2, 3		60	20	
		Window Media Video wersja 7 (WMV1), 8 (WMV2)		30	20	
		H.263 Sorrenson		30	20	
		VP6		30	20	
		*.webm		WebM	VP8	

## Inne ograniczenia

- Kodeki mogą nie działać prawidłowo, jeśli występuje problem z treścią.
- Jeśli treść lub kontener zawiera błędy, odtwarzanie nie uruchomi się albo filmy nie będą odtwarzane poprawnie.
- Dźwięk lub obraz może nie być odtwarzany, jeśli standardowa szybkość ich przesyłania/odtwarzania przekracza wartości obsługiwane przez telewizor.
- W przypadku uszkodzonej tablicy indeksów funkcja przeszukiwania (przeskakiwania) nie będzie działać.
- Filmy przesyłane za pomocą innego połączenia sieciowego mogą nie być odtwarzane płynnie ze względu na szybkość transmisji danych.
- Nie wszystkie urządzenia USB/aparaty cyfrowe są zgodne z telewizorem.
- Kodek HEVC jest dostępny tylko w kontenerach MKV/MP4/TS.

## Dekodery wideo

- Standard H.264 FHD jest obsługiwany do poziomu 4.1 (standardy FMO/ASO/RS nie są obsługiwane).
- Kodek VC1 AP L4 nie jest obsługiwany.
- Wszystkie kodeki wideo, w tym WMV wer. 7, wer. 8, MSMPEG4 wer. 3, MVC i VP6:  
**Poniżej 1280 x 720:** maks. 60 klatek  
**Powyżej 1280 x 720:** maks. 30 klatek
- Format GMC 2 lub nowszy nie jest obsługiwany.
- Dla standardu SVAF obsługiwane są tylko typy sekwencji widoków „Góra/Dół”, „Obok siebie” i „Lewo/Prawo” (2 ES).
- Obsługiwane są tylko specyfikacje BD MVC.

## Dekodery audio

- WMA 10 Pro zapewnia obsługę kanałów do standardu 5.1. Obsługa do profilu M2. Bezstratny format dźwięku WMA nie jest obsługiwany.
- QCELP i AMR NB/WB nie są obsługiwane.
- Standard Vorbis obsługiwany maksymalnie do kanałów 5.1.
- Tryb Dolby Digital Plus jest obsługiwany tylko dla dźwięku wielokanałowego 5.1.
- Kodek DTS LBR jest dostępny tylko dla kontenerów MKV/MP4/TS.
- Obsługiwane częstotliwości próbkowania to 8, 11,025, 12, 16, 22,05, 24, 32, 44,1 oraz 48 kHz. Mogą się one różnić w zależności od kodeka.

# Ograniczenia

## Ograniczenia funkcji PIP (obraz w obrazie)

- Nie można korzystać z funkcji PIP, gdy aktywna jest funkcja **Smart Hub**.
- Automatyczne wyłączenie telewizora powoduje wyłączenie funkcji PIP.
- Włączenie gry lub skorzystanie z funkcji karaoke na ekranie głównym może skutkować obniżeniem jakości obrazu PIP.

Model z 1 tunerem	TELEWIZOR GŁÓWNY					
PIP	DTV	ATV	HDMI	AV	Wejście SCART	Komponentowe
DTV	X	X	○	X	X	○
ATV	X	X	○	X	X	○

 Ta funkcja zależy od określonego modelu i obszaru.

Model z 2 tunerami	TELEWIZOR GŁÓWNY					
PIP	DTV	ATV	HDMI	AV	Wejście SCART	Komponentowe
DTV	○	○	○	○	○	○
ATV	X	X	○	X	X	○

 Ta funkcja zależy od określonego modelu i obszaru.

## Karta Flexible CI

Brak obsługi 2. kodowanego kanału

Tuner 1	Tuner 2	Zgodność
Oglądanie (płatne)	Oglądanie (płatne)	X
Oglądanie (płatne)	Oglądanie (bezpłatne)	○
Oglądanie (bezpłatne)	Oglądanie (płatne)	○
Oglądanie (bezpłatne)	Oglądanie (bezpłatne)	○

# Przeczytać po zainstalowaniu telewizora

## Rozmiary obrazu a sygnały wejściowe

Ustawienie **Rozmiar obrazu** jest stosowane do bieżącego źródła. Zastosowane ustawienie **Rozmiar obrazu** będzie aktywne za każdym razem po wybraniu tego źródła, chyba że zostanie zmienione.

Sygnał wejściowy	Rozmiar obrazu
Komponentowe	<b>16:9, Powiększenie, Użytkownika, 4:3</b>
Komponentowy (1080i, 1080p)	<b>16:9, Powiększenie, Użytkownika, 4:3</b>
Kanał cyfrowy (720p, 1080i, 1080p)	<b>16:9, Powiększenie, Użytkownika, 4:3</b>
HDMI (720p)	<b>16:9, Powiększenie, Użytkownika, 4:3</b>
HDMI (1080i, 1080p)	<b>16:9, Powiększenie, Użytkownika, 4:3</b>

## Instalacja blokady przeciwkradzieżowej

- Blokada przeciwkradzieżowa to mechanizm służący do fizycznego zabezpieczenia telewizora przed kradzieżą. Poszukaj gniazda blokady z tyłu telewizora. Gniazdo jest oznaczone ikoną . Aby użyć blokady, owiń linkę wokół ciężkiego przedmiotu trudnego do przenoszenia, a następnie włóż blokadę do gniazda telewizora. Blokada jest sprzedawana osobno.
- W zależności od modelu telewizora metoda zastosowania blokady przeciwkradzieżowej może się różnić. Dodatkowe informacje można znaleźć w instrukcji obsługi blokady.



Ta funkcja jest dostępna tylko w niektórych modelach w określonych obszarach geograficznych.

# Przeczytaj przed skonfigurowaniem bezprzewodowego połączenia internetowego

## Środki ostrożności dotyczące bezprzewodowego połączenia internetowego

- Telewizor obsługuje protokoły komunikacyjne IEEE 802.11 a/b/g/n. Firma Samsung zaleca używanie protokołu IEEE 802.11n. Pliki wideo zapisane na urządzeniu podłączonym do telewizora za pośrednictwem sieci domowej mogą nie być wyświetlane płynnie.
- Aby użyć bezprzewodowego połączenia internetowego, telewizor musi być połączony z routerem lub modemem bezprzewodowym. Jeśli router bezprzewodowy obsługuje protokół DHCP, telewizor można połączyć z siecią bezprzewodową zarówno za pomocą statycznego adresu IP, jak i protokołu DHCP.
- Należy wybrać dla routera bezprzewodowego aktualnie nieużywany kanał. Wybranie kanału zajętego przez inne urządzenie może powodować zakłócenia i błędy komunikacji.
- Większość sieci bezprzewodowych ma opcjonalny system zabezpieczeń. Aby go włączyć, trzeba utworzyć hasło składające się z cyfr i innych znaków. Hasło należy podać w celu nawiązania połączenia z zabezpieczonym punktem dostępowym.

## Protokoły zabezpieczeń bezprzewodowych

- Telewizor obsługuje wyłącznie następujące protokoły zabezpieczeń sieci bezprzewodowej:
  - Tryby uwierzytelniania: WEP, WPAPSK, WPA2PSK
  - Typy szyfrowania: WEP, TKIP, AES
- Zgodnie z najnowszymi specyfikacjami certyfikacji Wi-Fi telewizory firmy Samsung nie obsługują szyfrowania WEP lub TKIP w sieciach pracujących w trybie 802.11n.
- Jeśli router bezprzewodowy obsługuje standard WPS (Wi-Fi Protected Setup), połączenie telewizora z siecią można nawiązać za pomocą funkcji PBC (Push Button Configuration) lub przy użyciu kodu PIN. Funkcja WPS automatycznie konfiguruje ustawienia identyfikatora SSID i klucza WPA.
- Nie jest możliwe podłączenie telewizora do routerów bezprzewodowych bez certyfikacji.

## Przeczytaj przed podłączeniem komputera (obsługiwane rozdzielczości)

- W przypadku podłączenia telewizora do komputera należy ustawić kartę graficzną komputera na jedną ze standardowych rozdzielczości wymienionych w poniższych tabelach lub na następnej stronie. Telewizor automatycznie dostosuje się do wybranej rozdzielczości. Należy pamiętać, że optymalna i zalecana rozdzielczość to 1920 x 1080 przy 60 Hz.
- Wybranie rozdzielczości nieuwzględnionej w tabelach może skutkować brakiem obrazu lub włączeniem jedynie wskaźnika zasilania.
- Informacje na temat zgodnych rozdzielczości można znaleźć w instrukcji karty graficznej.

### IBM

Rozdzielczość (Punkty x linie)	Format wyświetlania	Częstotliwość pozioma (kHz)	Częstotliwość pionowa (Hz)	Częstotliwość zegara (MHz)	Polaryzacja (pozioma/pionowa)
720 x 400	70 Hz	31469	70087	28322	- / +

### MAC

Rozdzielczość (Punkty x linie)	Format wyświetlania	Częstotliwość pozioma (kHz)	Częstotliwość pionowa (Hz)	Częstotliwość zegara (MHz)	Polaryzacja (pozioma/pionowa)
640 x 480	67 Hz	35000	66667	30240	- / -
832 x 624	75 Hz	49726	74551	57284	- / -
1152 x 870	75 Hz	68681	75062	100000	- / -

## VESA DMT

Rozdzielczość (Punkty x linie)	Format wyświetlania	Częstotliwość pozioma (kHz)	Częstotliwość pionowa (Hz)	Częstotliwość zegara (MHz)	Polaryzacja (pozioma/ pionowa)
640 x 480	60 Hz	31469	59940	25175	- / -
640 x 480	72 Hz	37861	72809	31500	- / -
640 x 480	75 Hz	37500	75000	31500	- / -
800 x 600	60 Hz	37879	60317	40000	+ / +
800 x 600	72 Hz	48077	72188	50000	+ / +
800 x 600	75 Hz	46875	75000	49500	+ / +
1024 x 768	60 Hz	48363	60004	65000	- / -
1024 x 768	70 Hz	56476	70069	75000	- / -
1024 x 768	75 Hz	60023	75029	78750	+ / +
1152 x 864	75 Hz	67500	75000	108000	+ / +
1280 x 720	60 Hz	45000	60000	74250	+ / +
1280 x 800	60 Hz	49702	59810	83500	- / +
1280 x 1024	60 Hz	63981	60020	108000	+ / +
1280 x 1024	75 Hz	79976	75025	135000	+ / +
1366 x 768	60 Hz	47712	59790	85500	+ / +
1440 x 900	60 Hz	55935	59887	106500	- / +
1600 x 900 RB	60 Hz	60000	60000	108000	+ / +
1680 x 1050	60 Hz	65290	59954	146250	- / +
1920 x 1080	60 Hz	67500	60000	148500	+ / +

# Obsługiwane rozdzielczości sygnałów wideo

## CEA-861

Rozdzielczość (Punkty x linie)	Format wyświetlania	Częstotliwość pozioma (kHz)	Częstotliwość pionowa (Hz)	Częstotliwość zegara (MHz)	Polaryzacja (pozioma/ pionowa)
720 (1440) x 480i	60 Hz	15734	59940	27000	- / -
720 (1440) x 576i	50 Hz	15625	50000	27000	- / -
720 x 480	60 Hz	31469	59940	27000	- / -
720 x 576	50 Hz	31250	50000	27000	- / -
1280 x 720	60 Hz	45000	60000	74250	+ / +
1280 x 720	50 Hz	37500	50000	74250	+ / +
1920 x 1080i	60 Hz	33750	60000	74250	+ / +
1920 x 1080i	50 Hz	28125	50000	74250	+ / +
1920 x 1080	60 Hz	67500	60000	148500	+ / +
1920 x 1080	50 Hz	56250	50000	148500	+ / +
1920 x 1080	30 Hz	33750	30000	74250	+ / +
1920 x 1080	25 Hz	28125	25000	74250	+ / +
1920 x 1080	24 Hz	27000	24000	74250	+ / +

## DVI

Rozdzielczość (Punkty x linie)	Format wyświetlania	Częstotliwość pozioma (kHz)	Częstotliwość pionowa (Hz)	Częstotliwość zegara (MHz)	Polaryzacja (pozioma/ pionowa)
720 x 480	60 Hz	31469	59940	27000	- / -
720 x 576	50 Hz	31250	50000	27000	- / -
1280 x 720	60 Hz	45000	60000	74250	+ / +
1280 x 720	50 Hz	37500	50000	74250	+ / +
1920 x 1080	60 Hz	67500	60000	148500	+ / +
1920 x 1080	50 Hz	56250	50000	148500	+ / +

# Przeczytaj przed użyciem urządzeń Bluetooth

## Ograniczenia dotycząca korzystania z funkcji Bluetooth

- Z głośników Bluetooth firmy Samsung można korzystać tylko wtedy, gdy urządzenie jest zgodne z funkcją **Podłączenie dźwięku TV**.
- Nie można równocześnie korzystać z urządzeń Bluetooth, funkcji **Wybór głośników** ((MENU/123) > MENU > Dźwięk > Ustawienia głośnika > Wybór głośników) i funkcji dźwięku przestrzennego (surround).
- W zależności od urządzeń Bluetooth mogą wystąpić problemy ze zgodnością. (W zależności od środowiska słuchawki do urządzeń mobilnych mogą nie być dostępne).
- Mogą pojawić się błędy w synchronizacji dźwięku z obrazem.
- Telewizor i urządzenia Bluetooth mogą ulec rozłączeniu w zależności od odległości między nimi.
- W urządzeniu Bluetooth mogą pojawić się zakłócenia dźwięku lub inne nieprawidłowości:
  - Gdy użytkownik dotyka ciałem systemu nadawczego/odbiorczego urządzenia Bluetooth lub telewizora.
  - Gdy urządzenie jest narażone na zakłócenia elektryczne spowodowane przez przeszkody, takie jak ściany, narożniki lub ścianki działowe.
  - Gdy urządzenie jest narażone na zakłócenia elektromagnetyczne pochodzące z urządzeń medycznych, kuchenek mikrofalowych oraz bezprzewodowych sieci LAN pracujących w tym samym paśmie częstotliwości.
- Jeśli problem się powtarza, użyj cyfrowego wyjścia dźwięku (optycznego) lub gniazda HDMI (ARC).

## Licencja

### **DivX<sup>®</sup>** **HD**

This DivX Certified<sup>®</sup> device has passed rigorous testing to ensure it plays DivX<sup>®</sup> video.

To play purchased DivX movies, first register your device at [vod.divx.com](http://vod.divx.com). Find your registration code in the DivX VOD section of your device setup menu.

DivX Certified<sup>®</sup> to play DivX<sup>®</sup> video up to HD 1080p, including premium content.

DivX<sup>®</sup>, DivX Certified<sup>®</sup> and associated logos are trademarks of DivX, LLC and are used under license.

Covered by one or more of the following U.S. patents: 7,295,673; 7,460,668; 7,515,710; 7,519,274.

This device supports DivX Plus Streaming<sup>®</sup> for enjoying HD movies and TV shows with advanced features (multi-language subtitles, multiple audio tracks, chapters, smooth FF/RW, etc.) streamed to your device.



For DTS patents, see <http://patents.dts.com>. Manufactured under license from DTS, Inc. DTS, the Symbol, DTS in combination with the Symbol, DTS Premium Sound|5.1, DTS Digital Surround, DTS Express, and DTS Neo2:5 are registered trademarks or trademarks of DTS, Inc. in the United States and/or other countries.

© DTS, Inc. All Rights Reserved.



For DTS patents, see <http://patents.dts.com>. Manufactured under license from DTS Licensing Limited. DTS, the Symbol, & DTS and the Symbol together are registered trademarks, and HEADPHONE:X and the DTS HEADPHONE:X logo are trademarks of DTS, Inc. © DTS, Inc. All Rights Reserved.



Wyprodukowano na licencji Dolby Laboratories.

Dolby i symbol z podwójnym D są znakami towarowymi firmy Dolby Laboratories.

# HDMI

The terms HDMI and HDMI High-Definition Multimedia Interface, and the HDMI Logo are trademarks or registered trademarks of HDMI Licensing LLC in the United States and other countries.



Znak towarowy: Rovi i Rovi Guide to znaki towarowe firmy Rovi Corporation i/lub jej spółek zależnych.

Licencja: System Rovi Guide jest produkowany na podstawie licencji uzyskanej od firmy Rovi Corporation i/lub jej spółek zależnych.

Patent: System Rovi Guide jest chroniony patentami przyznanymi oraz złożonymi w Stanach Zjednoczonych, Europie i innych krajach. Dotyczy to przynajmniej jednego z następujących patentów przyznanych firmie Rovi Corporation i/lub jej spółce zależnej: 6.396.546, 5.940.073, 6.239.794.

Wyłączenie odpowiedzialności: Firma Rovi Corporation i/lub jej spółki zależne oraz podmioty powiązane nie są w żaden sposób odpowiedzialne za dokładność lub dostępność informacji o programie telewizyjnym ani innych informacji w systemie Rovi Guide oraz nie mogą zagwarantować dostępności usługi na danym obszarze. W żadnym przypadku firma Rovi Corporation i/lub jej spółki zależne oraz podmioty powiązane nie ponoszą odpowiedzialności z tytułu jakichkolwiek szkód mających związek z dokładnością lub dostępnością informacji o programie telewizyjnym lub innych informacji w systemie Rovi Guide.

## Open Source License Notice

Open Source used in this product can be found on the following webpage.

(<http://opensource.samsung.com>) Open Source License Notice is written only English.



# Glosariusz

- **480i/480p/720p/1080i/1080p**

Z reguły odnosi się do liczby efektywnych linii skanowania, które określają rozdzielczość ekranu. Istnieją dwie metody skanowania: z przeplotem i progresywna.

- Skanowanie

Projekcja sekwencyjna pikseli w celu tworzenia obrazów. Im większa liczba pikseli, tym wyraźniejsze i bardziej żywe są obrazy.

- Progresywne

Metoda skanowania sekwencyjnego, która skanuje po kolei każdą linię.

- Z przeplotem

Metoda skanowania rozłożona w czasie, która skanuje każdą linię do końca ekranu, a następnie wypełnia pozostałe linie.

Przykład: Jeżeli liczba zeskanowanych linii poziomych wynosi 480i

Skanowanych jest 240 linii od początku do końca, a następnie skanowanych jest pozostałych 240 linii, aby uzyskać łączną liczbę 480 linii.

\* Ogólne różnice między rozdzielczością 480i a 480p są następujące:

	480i	480p
Częstotliwość pozioma	15,75 kHz	31,5 kHz
Liczba kl./s	30	60
Linie na ekranie	480	480

- **ARC (Audio Return Channel)**

Złącze ARC umożliwia przesyłanie dźwięku cyfrowego pomiędzy telewizorem i urządzeniem audio za pomocą jednego kabla HDMI. Jednakże jest dostępna tylko wtedy, gdy telewizor jest podłączony do obsługującego tę funkcję amplitunera AV poprzez gniazdo HDMI (ARC).

- **DVI (Digital Visual Interface)**

Podłączenie złącza DVI telewizora do złącza DVI komputera za pomocą kabla HDMI-DVI pozwala używać telewizora jako monitora komputera. Jednak kable HDMI-DVI przesyłają jedynie sygnały wideo. Aby umożliwić odsłuchiwanie dźwięku komputera, należy podłączyć do komputera zestaw głośników, używając osobnego kabla.

- **HDMI (High Definition Multimedia Interface)**

HDMI to metoda transmisji sygnałów wideo i audio przez jeden kabel.

- **Dynamiczne i statyczne adresy IP**

Jeśli w sieci są używane dynamiczne adresy IP, należy użyć modemu ADSL lub routera obsługującego protokół DHCP (Dynamic Host Configuration Protocol). Modemy i routery obsługujące protokół DHCP automatycznie przekazują wartości adresu IP, maski podsieci, bramy i serwerów DNS wymagane do połączenia się z Internetem. Dzięki temu nie trzeba wprowadzać ich ręcznie. Większość sieci domowych to sieci z dynamicznymi adresami IP.

Jeśli sieć wymaga statycznego adresu IP, podczas konfiguracji połączenia sieciowego należy ręcznie wprowadzić wartości adresu IP, maski podsieci, bramy oraz serwerów DNS. Aby uzyskać wartości adresu IP, maski podsieci, bramy i serwerów DNS, należy skontaktować się z dostawcą usług internetowych (ISP).

Jeśli sieć wymaga statycznego adresu IP, należy użyć modemu ADSL obsługującego protokół DHCP. Modemy ADSL, które obsługują protokół DHCP, umożliwiają używanie statycznych adresów IP.

- **Bluetooth**

Bluetooth to protokół komunikacji bezprzewodowej krótkiego zasięgu umożliwiający wymianę informacji pomiędzy telefonami komórkowymi, laptopami i słuchawkami połączonymi z innymi urządzeniami zgodnymi ze standardem Bluetooth. Jest najczęściej używany do połączeń bezprzewodowych o niewielkim zużyciu energii na bardzo małej odległości wynoszącej 10 m.

- **Ethernet**

Sieć Ethernet to sieć lokalna (LAN) wykorzystująca kable koncentryczne zgodne ze standardem IEEE.

- **Połączenie komponentowe**

Połączenia komponentowe są najczęściej stosowane w przypadku konsol do gier. Przesyłają one sygnał wideo, dzieląc go na sygnał jasności (Y) i dwa sygnały kolorów (Pb i Pr). Złącze jest oznaczone jako [Component IN]\_(Pr, Pb, Y) z tyłu telewizora. W przypadku niektórych urządzeń jest ono niekiedy oznaczone jako Cr, Cb, Y. Cb i Cr to cyfrowe konwersje sygnałów Pb i Pr.

Złącza są kodowane kolorami czerwonym (R), niebieskim (B) oraz zielonym (G) i zapewniają najlepszą jakość obrazu dla połączeń analogowych.